

ROBERTS

Classic Blutune

DAB / DAB+ / FM RDS Bluetooth-digitalradio



DAB
Digital Audio Broadcasting

DAB+

+ Digital
Radio

 **Bluetooth™**

Vennligst les denne
bruksanvisningen før bruk

Innhold

<i>Kontroller</i>	2-3	<i>Endre klokkeformatet</i>	25
<i>Batteridrift</i>	4	<i>Stille inn klokken manuelt</i>	26-27
<i>Bruke radioen for første gang</i>	5	<i>Automatisk oppdatering av klokken</i>	28
<i>Betjene radioen og velge en stasjon - DAB</i>	6	<i>Endre lysstyrken på skjermen</i>	29
<i>Sekundære tjenester - DAB</i>	7	<i>Auto-hvilemodusfunksjon - Bluetooth</i>	29
<i>Visningsalternativer - DAB</i>	8-9	<i>Programvareversjon</i>	30
<i>Finne nye stasjoner - DAB</i>	10	<i>Språkfunksjon</i>	31
<i>Manuell innstilling - DAB</i>	11	<i>Tilbakestilling av systemet</i>	32
<i>Dynamic Range Control (DRC) - DAB</i>	12	<i>Hodetelefonkontakt</i>	33
<i>Beskjær stasjoner - DAB</i>	13	<i>Linje ut-kontakt</i>	33
<i>Betjen din radio - FM auto-innstilling</i>	14	<i>Programvareoppgraderinger</i>	33
<i>Manuell innstilling - FM</i>	15	<i>Forholdsregler</i>	34
<i>Visningsalternativer - FM</i>	16	<i>Spesifikasjoner</i>	34
<i>Skannefølsomhetsinnstilling - FM</i>	17	<i>Kretsfunksjoner</i>	34
<i>Forhåndsinnstilling av stasjoner</i>	18	<i>Garanti</i>	<i>Baksiden</i>
<i>Stille inn en forhåndsinnstilt stasjon</i>	19		
<i>Bluetooth-modus</i>	20-24		
<i>Koble til Bluetooth-enheter</i>	21		
<i>Spille av lydfiler i Bluetooth-modus</i>	22		
<i>Koble til og fra en Bluetooth-enhet</i>	23		
<i>Visningsalternativer - Bluetooth-modus</i>	24		

Kontroller (Topp)

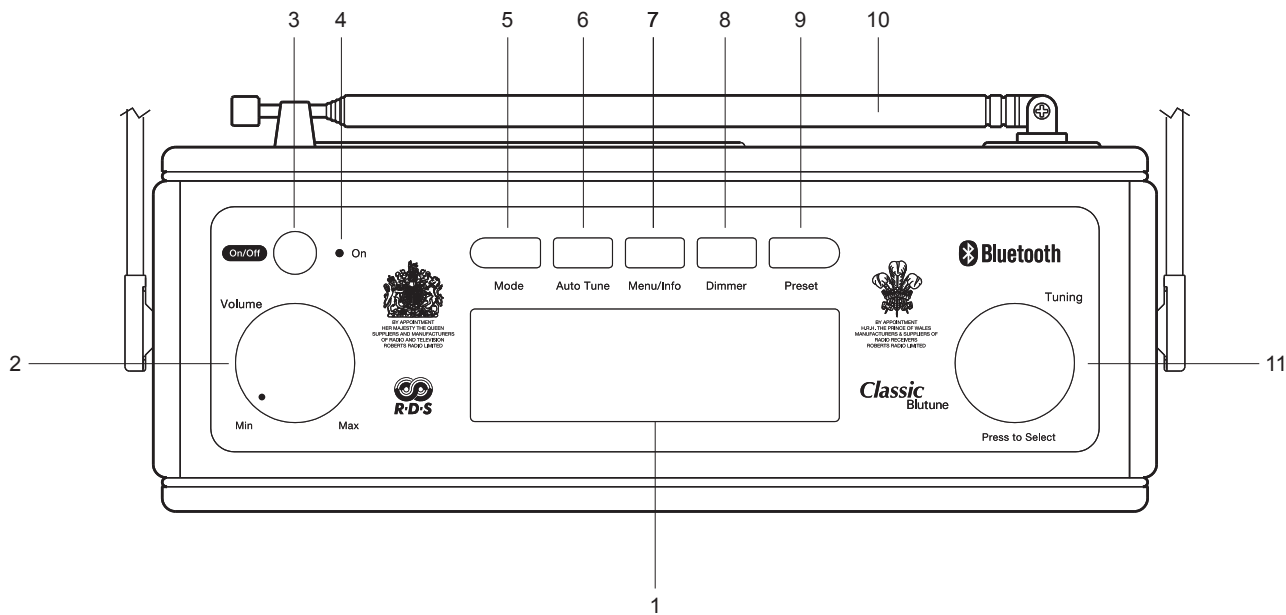

- | | |
|----------------------|------------------------------|
| 1. LCD-skjerm | 7. Meny / Info-knapp |
| 2. Volumkontroll | 8. Dimmer-knapp |
| 3. Av/på-knapp | 9. Forhåndsinnstilling-knapp |
| 4. På-indikator | 10. Teleskopantenne |
| 5. Modus-knapp | 11. Tuning / Select-kontroll |
| 6. Auto-tuning-knapp | |

Kontroller (baksiden)

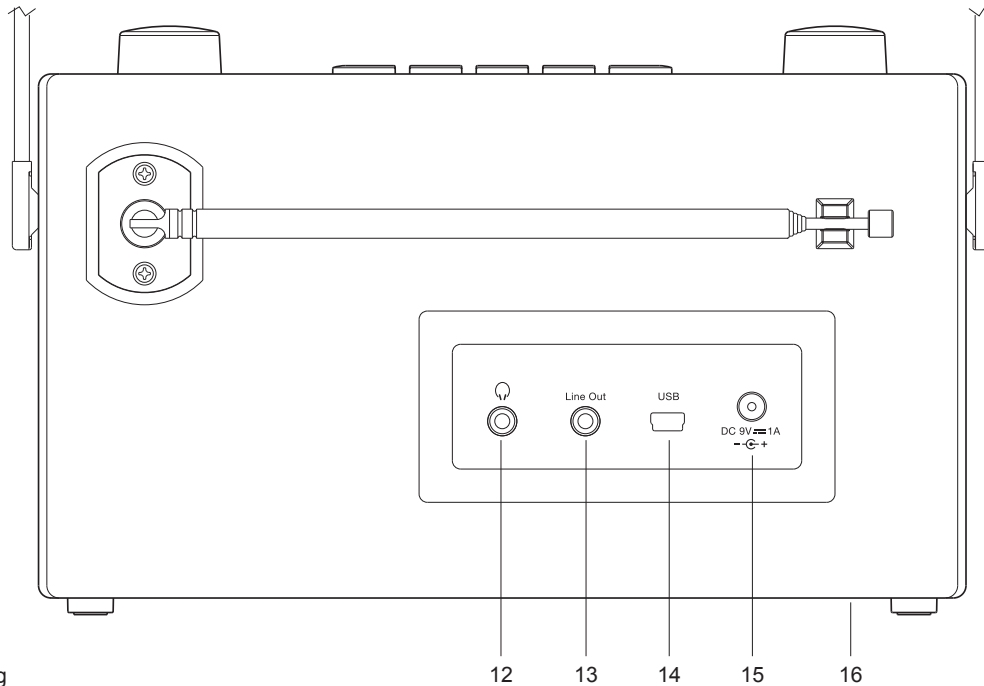

- 12. Hodetelefonplugg
- 13. Linje ut-kontakt
- 14. USB-kontakt (kun for programvareoppgradering)
- 15. DC-inngangskontakt
- 16. Batterirom

Batteridrift

1. Fjern batteridekselet på undersiden av enheten ved å skyve dekselet i pilens retning.
2. Sett inn seks (6) LR14-batterier (C-størrelse) i batterirommet. Pass på at alle batteriene er satt inn med riktig polaritet, som vist i batterirommet. Sett på batteridekselet.
3. Redusert effekt, forvrengning og en "hakkete" lyd er tegn på at du kan trenge nye batterier.
4. Hvis radioen ikke skal brukes på en stund anbefales det at batteriene fjernes fra radioen.

Vi vil anbefale for økonomiens del at Classic Blutune brukes med strømadapteren når det er mulig, med batteridrift bare for sporadisk bruk eller hvilemodus.

VIKTIG: Batteriene bør ikke utsettes for overdreven varme, slik som solskinn, ild eller lignende. Etter bruk bør engangsbatterier tas med til et egnet resirkuleringscenter. Ved ingen tilfeller skal batterier destrueres ved forbrenning.

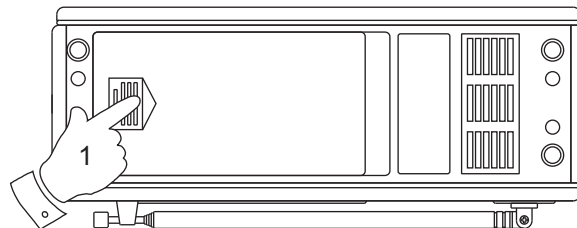

Bruke radioen for første gang

1. Plasser radioen på et flatt underlag.
2. Forleng teleskopantennen på baksiden av radioen forsiktig.
3. Sett adapterpluggen inn i DC-kontakten på baksiden av radioen. Plugg adapteren inn i en vanlig stikkontakt. Skjermen vil vise 'VELKOMMEN' i noen sekunder.
4. Hvis dette er første gang radioen brukes vil en skanning av Band III DAB-kanaler bli utført. Under skanneprosessen vil displayet vise fremdriften for kanalsøk. Tallet på høyre side i displayet er antall stasjoner som er funnet.

5. Når skanningen er fullført vil den første stasjonen (i numerisk alfa rekkefølge 0 ...9, A ...Z) bli valgt. Den første stasjonen i listen over stasjoner funnet under skannet vil velges. Skjermen viser stasjonsnavnet.

Hvis ingen signaler er funnet så kan det være nødvendig å flytte radioen til en posisjon som gir bedre mottak. Du bør gjennomføre et skann for å finne stasjoner som beskrevet på side 10.

- Radioen har en indikator  på skjermen for å vise styrken på DAB-radiosignalet som mottas.

6. Juster volumet etter behov ved hjelp av **Volume**-kontrollen.

VIKTIG: Nettadapteren brukes for å koble radioen til strømmettet. Den stikkontakten som brukes til radioen må være tilgjengelig under normal bruk. For å koble radioen fullstendig fra nettet, må strømadapteren fjernes fra stikkontakten.

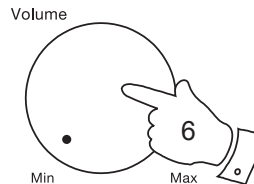
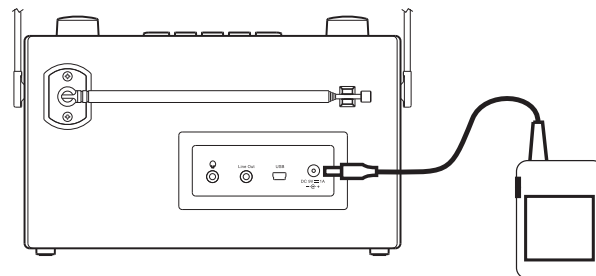

Betjene radioen og velge en stasjon - DAB

1. Trykk og slipp **On/Off**-knappen for å slå på radioen.
2. Trykk og slipp **Mode**-knappen helt til DAB-modus er valgt. Skjermen vil vise navnet på stasjonen som er valgt.
3. Roter **Tuning**-kontrollen for å gå gjennom listen over tilgjengelige stasjoner.
4. Når ønsket stasjonsnavn vises på skjermen, trykk og slipp **Tuning**-kontrollen for å velge stasjon. Radioen vil velge den nye stasjonen.

Merk: Hvis stasjonen ikke kobles til etter å ha valgt en stasjon, kan det være nødvendig å flytte radioen til en posisjon som gir bedre mottak.

5. Juster **Volume**-kontrollen til ønsket innstilling.
6. Omtrent 20 sekunder etter tuningen til en ny radiostasjon, vil skjermen gå tilbake til å vise nåværende dag og tidspunkt.
7. For å slå av radioen, trykk og slipp **On/Off**-knappen for å sette radioen til lavt strømforbruk i hvilemodus. Radioen vil slutte å spille, men klokkevisningen vil fortsette på lavere lysstyrke. (Se også lysstyrkekontroll på side 29.)

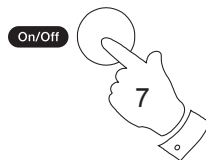
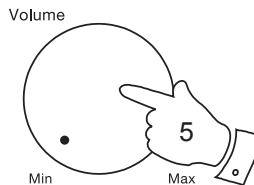
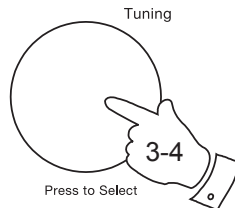
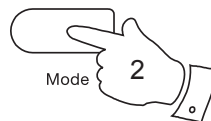
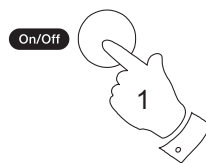

Sekundære tjenester - DAB

1. Enkelte radiostasjoner har en eller flere sekundære tjenester knyttet til seg. Hvis en stasjon har en sekundær tjeneste tilknyttet seg, vil den sekundære tjenesten finne sted umiddelbart etter primærtjenesten når du roterer **Tuning**-kontroll.
2. For å stille inn den sekundære tjenesten, trykk og slipp **Tuning**-kontrollen. De fleste sekundære tjenester sendes ikke kontinuerlig og dersom den valgte tjenesten ikke er tilgjengelig, vil radioen gå tilbake til den tilknyttede primære tjenesten.

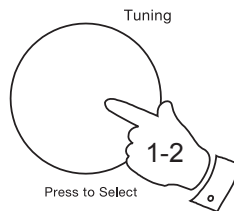

Forhåndsinnstilling av stasjoner

I mange steder vil det være et stort antall DAB-stasjoner å velge mellom, og du kan finne det praktisk å lagre et utvalg av de som du ofte hører på i minnet for forhåndsinnstilte stasjoner i radioen. Det er 20 forhåndsinnstillinger totalt, 10 for DAB og 10 for FM. Forhåndsminnene blir husket av radioen i tilfelle strømbrudd.

Prosedyren for å stille inn forhåndsminnene, og bruke dem til å lytter til kanaler, er den samme for FM og DAB-modus og er beskrevet på side 18.

Visningsalternativer - DAB

Radioen har en rekke visningsalternativer når den er i DAB-modus:

1. Trykk og slipp **Menu/Info**-knappen for å gå gjennom de ulike alternativene. Alle visningsalternativer, med unntak av rullende tekstvisning, vil gå tilbake til klokkevisning etter omtrent 20 sekunder.



- | | |
|-------------------|--|
| a. Tid og dag | Viser gjeldende klokkeslett og ukedag. |
| b. Dato | Viser gjeldende dato. |
| c. Stasjonsnavn | Viser navnet på DAB-stasjonen som blir lyttet til. |
| d. Rullende tekst | Viser rullende tekstmeldinger, slik som artist/låtspor, innkommende nummer, osv. |

Visningsalternativer for DAB

e. Programtype Viser stasjonstypen som det blir lyttet til f.eks Pop, Classic, News, etc.



f. Multiplex-navn Viser navnet på DAB-multiplex som den aktuelle stasjonen tilhører.



g. Frekvens Viser frekvensen til den gjeldende DAB-stasjonen.



h. Bithastighet Viser digital audio bithastighet for den innstilte DAB-stasjonen.



i. Signalstyrke Viser signalstyrken for stasjonen blir lyttet til. Den minste signalmarkøren viser minimum signalstyrke som kreves for et klart DAB-mottak.



Å finne nye stasjoner - DAB

Fra tid til annen kan det bli tilgjengelig nye DAB-stasjoner. Eller du kan ha flyttet til en annen del av landet. I slike tilfeller må du kanskje la radioen søke etter nye stasjoner.

1. Trykk på og slipp **On/Off**-knappen for å slå på radioen.
2. Hvis nødvendig, trykk på **Mode**-knappen helt til du finner DAB-modusen.
3. Trykk og slipp **Auto Tune**-knappen. Radioen vil gjennomføre en skanning av DAB kanaler i Bånd III. Ettersom nye stasjoner oppdages, vil stasjonstallene på høyre side av skjermen øke i antall og stasjoner vil legges til i listen.
4. Alternativt til å søke etter stasjoner, trykk og hold **Menu**-knappen. DAB-menyen vil vises i displayet.
5. Roter **Tuning**-kontrollen inntil displayet viser "SCAN".
6. Trykk og slipp **Tuning**-kontrollen. Radioen vil gjennomføre en skanning av DAB kanaler i Bånd III.

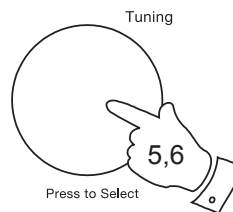
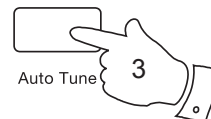
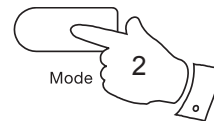

Manuell tuning - DAB

Manuell tuning lar deg stille inn radioen til en bestemt DAB-frekvens i Bånd III. Eventuelle nye stasjoner vil bli lagt til kanallisten. Denne funksjonen kan også brukes til å hjelpe med, posisjonering av antennen eller radioen, for å optimalisere mottak for en bestemt kanal eller frekvens. Merk at britiske DAB-stasjoner er plassert i kanalområdet 11B til 12D.

1. Trykk og hold **Menu**-knappen. DAB-menyen vil vises i displayet.
2. Roter **Tuning**-kontrollen til displayet viser 'MANUAL'. Trykk og slipp **Tuning**-kontrollen for å gå til manuell tuning-modus.
3. Roter **Tuning**-kontrollen for å velge ønsket DAB-kanal.
4. Trykk og slipp **Tuning**-kontroll for å stille til den valgte frekvensen.
5. Hvis det er et signal til stede, vil dette bli indikert på en signalstyrke skjermen. Minste signalmarkør (}) viser minimum signalstyrke som er nødvendig for god DAB-mottaking. Signalindikatorpilene går opp eller ned og viser den skiftende signalstyrken i det du justerer antennen eller radioplasseringen. Trykk og slipp **Tuning**-kontrollen igjen for å gå tilbake til vanlig DAB-innstillingsmodus.



Tuning

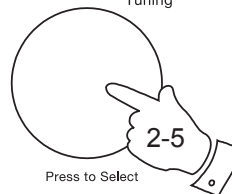

Dynamic Range Control (DRC) - DAB

DRC funksjonen, kan gjøre det lettere å høre roligere lyder når radioen brukes i støyende omgivelser.

Det er tre nivåer av komprimering:

- DRC 0 Ingen komprimering brukes. (standard)
- DRC 1/2 middels komprimering brukes.
- DRC 1 Maksimal komprimering brukes.

1. Trykk og slipp **On/Off**-knappen for å slå på radioen.
2. Trykk og slipp **Mode**-knappen helt til DAB-modus er valgt.
3. Trykk og hold **Menu**-knappen. DAB-menyen vil vises i displayet.
4. Roter **Tuning** -kontroll inntil 'DRC' vises på displayet. Trykk og slipp **Tuning**-kontrollen. Skjermen vil vise gjeldende DRC-verdi.
5. Roter **Tuning**-kontrollen for å velge ønsket DRC-innstilling (standard er 0).
6. Trykk og slipp **Tuning**-kontrollen for å bekrefte innstillingen. Etter noen sekunder vil skjermen vende tilbake til normal radiovisning.

Merk: Ikke alle DAB-kringkastinger kan bruke DRC-funksjonen. Hvis kringkastingen ikke støtter DRC, vil ikke DRC-innstillingen på radioen ha noen effekt.

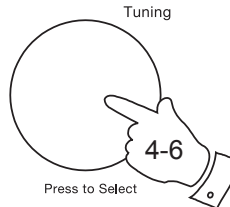
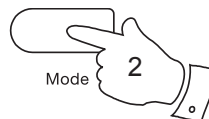

Fjerne stasjoner - DAB

Over tid kan enkelte DAB-tjenester opphøre kringkastingen, eller endre stedsposisjon, og radioen vil ikke kunne motta stasjonen. For å fjerne slike stasjoner fra DAB-stasjonslisten, vil stasjonfjerningsfunksjonen slette DAB-stasjoner fra stasjonslisten din som ikke lenger kan mottas.

Stasjoner som ikke finnes, eller som ikke er mottatt på svært lang tid vises i kanallisten med et spørsmålstegn.

1. Trykk og slipp **On/Off**-knappen for å slå på radioen.
2. Trykk og slipp **Mode**-knappen helt til DAB-modus er valgt.
3. Trykk og hold **Menu**-knappen. DAB-menyen vil vises i displayet.
4. Roter **Tuning** -kontroll inntil 'PRUNE' vises på displayet. Trykk og slipp **Tuning**-kontrollen.
5. Roter **Tuning**-kontrollen for å velge 'Y'. Trykk og slipp **Tuning**-kontrollen for å beskjære stasjonslisten for å eliminere utilgjengelig stasjoner.
6. Hvis du ikke ønsker å beskjære stasjoner kan du velge 'N' i trinn 5 og trykk og slipp **Tuning**-kontrollen. Skjermen vil vende tilbake til forrige visning.

Merk: Hvis du har flyttet til en annen del av landet, bør du gjennomføre et søk etter nye stasjoner (se avsnittet 'Finne nye stasjoner' på side 10).

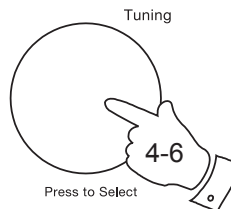
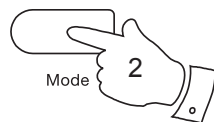

Bruke radioen - FM auto-tuning

1. Forleng teleskopantennen på baksiden av radioen forsiktig.
2. Trykk og slipp **On/Off**-knappen for å slå på radioen.
3. Trykk og slipp **Mode**-knappen helt til FM-modus er valgt.
4. Roter **Tuning**-kontrollen mot høyre og deretter trykk og slipp **Auto Tune**-knappen for å få radioen til å søke fra lav frekvens til høy frekvens og for å stoppe automatisk når den finner en stasjon med tilstrekkelig styrke.
5. Etter noen sekunder vil displayet oppdateres. Displayet viser frekvensen av det funnne signalet. Hvis signalet er sterkt nok, og det er RDS-data tilstede, vil radioen vise stasjonsnavnet.
6. For å finne andre stasjoner trykk og slipp **Auto Tune**-knappen som før.
7. Roter **Tuning**-kontrollen mot venstre og deretter trykk og slipp **Auto Tune**-knappen for å få radioen å søke fra høy frekvens til lav frekvens og for å stoppe automatisk når den finner en stasjon med tilstrekkelig styrke.
8. Når enden av frekvensområdet er nådd, vil radioen gjenoppta tuning fra den andre enden av frekvensområdet.
9. Juster **Volume** til ønsket innstilling. For å slå av radioen, trykk og slipp **On/Off**-knappen.

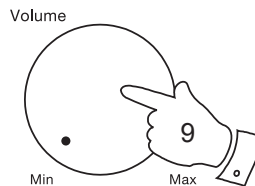
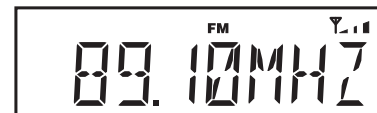
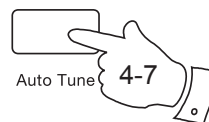
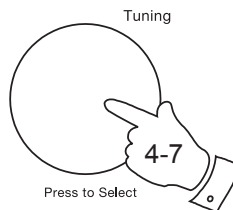
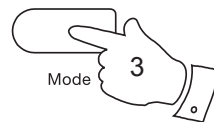

Manuell innstilling - FM

1. Forleng teleskopantennen på baksiden av radioen forsiktig.

2. Trykk og slipp **On/Off**-knappen for å slå på radioen.

3. Trykk og slipp **Mode**-knappen til FM-modus er valgt.

4. Roter **Tuning**-kontrollen for å stille på en stasjon. Frekvensen vil endres i steg på 50 kHz.

Hvis radioen er innstilt på en stasjon med tilstrekkelig signalstyrke, med RDS-informasjon til stede, kan displayet skifte til å vise stasjonsnavnet.

5. Når enden av frekvensbåndet er nådd vil radioen fortsette å søke fra motsatt ende av frekvensbåndet.

6. Angi **volume** til ønsket innstilling.

7. For å slå av radioen, trykk og slipp **On/Off**-knappen.

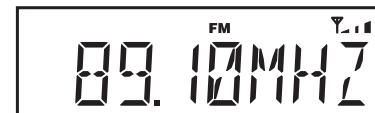
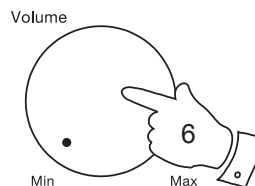
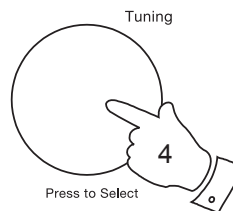
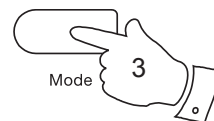

Visningsalternativer - FM

Radioen har en rekke visningsalternativer for FM-modus:

Radio Data System (RDS) er et system hvor taus digital informasjon overføres i tillegg til det normale FM-radioprogrammet. RDS gir flere nyttige funksjoner. Følgende er tilgjengelig på din radio.

1. Trykk på og slipp **Menu / Info**-knappen for å gå gjennom de ulike alternativene. Alle visningsalternativer med unntak av tekstvisning vil gå tilbake til klokkevisning etter omtrent 20 sekunder.



- | | |
|-------------------|---|
| a. Tid og dag | Viser gjeldende klokkeslett og dag. |
| b. Dato | Viser gjeldende dato. |
| c. Stasjonsnavn | Viser navnet på radiostasjonen blir lyttet til. |
| d. Rullende tekst | Viser rullende tekstmeldinger som artist/spornavn, telefonnummer i antall, etc. |
| e. Programtype | Viser stasjonstypen som blir lyttet til f.eks Pop, Classic, News, etc. |

Merk: Hvis det ikke er RDS informasjon tilgjengelig, vil ikke radioen kunne vise stasjonsnavnet, rulletekst og programtypeinformasjon.



Innstilling av skanning - FM

Radioen vil normalt skanne etter FM-sendinger som er sterke nok til å gi god mottaking. Men du kan ønske at Auto-scan funksjonen også finner svakere signaler, kanskje fra fjernere radiosendere. Radioen har et lokal / fjern alternativ for Auto-scan funksjonen.

1. Trykk og slipp **On/Off**-knappen for å slå på radioen.
2. Trykk og slipp **Mode**-knappen helt til FM-modus er valgt.
3. Trykk og hold inne **Info/Menu**-knappen. FM-menyen vil vises i displayet.
4. Roter **Tuning** -kontroll inntil "SCAN" vises på displayet. Trykk og slipp **Tuning**-kontrollen.
5. Roter **Tuning**-kontrollen for å veksle mellom "LOCAL" og "DISTANT"-alternativene på skjermen. Fjern-alternativet vil gjøre det mulig for radioen å finne svakere signaler når den skanner.
6. Trykk og slipp **Tuning**-kontrollen for å bekrefte valget. Radioen vil vende tilbake til normal informasjonsvisning. Lokal eller Fjern-innstillingen blir lagret i radioen og gjelder til den endres eller til systemet tilbakestilles.

Merk: Den opprinnelige innstillingen (ut av boksen, eller etter en tilbakestilling av systemet) lar radioen ignorere svakere (eller mer fjerne) signaler.

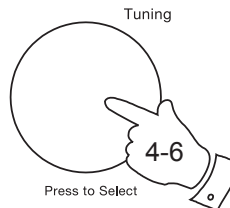
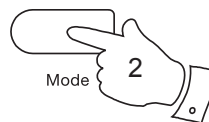

Forhåndsinnstilling av stasjoner

Du kan lagre dine foretrukne DAB- og FM-radiostasjoner i forhåndsminnene. Det er 20 forhåndsinnstillinger i radioen, 10 for DAB og 10 for FM. Forhåndsminnene blir husket av radioen i tilfelle strømbrudd.

Prosedyren for å stille inn forhåndsminnene, og bruke dem til å lytter til kanaler, er den samme for FM og DAB-modus og er beskrevet nedenfor.

1. Trykk og slipp **On/Off**-knappen for å slå på radioen.
2. Trykk og slipp **Mode**-knappen for å velge enten FM- eller DAB-modus.
3. Still inn til den ønskede stasjonen som beskrevet tidligere.
4. Trykk og slipp **Preset**-knappen. Skjermen vil f.eks. vise 'Ledig 1' hvis ingen stasjon har blitt lagret til den forhåndsinnstillingen.
5. Roter **Tuning**-kontrollen for å velge det ønskede forhåndsinnstilte stasjonsnummeret som du ønsker å lagre stasjonen på.
6. Trykk og hold **Tuning**-kontroll inntil displayet viser, for eksempel, "Lagret". Stasjonen vil lagres under den valgte forhåndsinnstillingen. Gjenta denne prosedyren med de gjenværende forhåndsinnstillingene.
7. Stasjoner som har blitt lagret i forhåndsinnstilte minner kan overskrives ved å følge prosessen ovenfor.

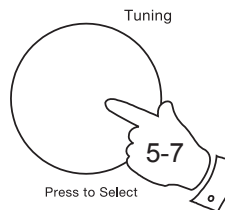
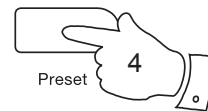
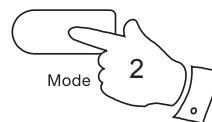

Hente frem en forhåndsinnstilt stasjon

1. Trykk og slipp **On/Off**-knappen for å slå på radioen.
2. Trykk og slipp **Mode**-knappen for å velge enten FM-eller DAB-modus.
3. Trykk og slipp **Preset**-knappen. Skjermen vil f.eks. vise 'Ledig 1' hvis ingen stasjon har blitt lagret til den forhåndsinnstillingen. Hvis en forhåndsinnstillingen har blitt lagret, vil skjermen enten vise stasjonsnavnet (for DAB-stasjoner) eller frekvensen (for FM-stasjoner).
4. Roter **Tuning**-kontrollen for å velge ønsket forhåndsinnstilt stasjon.
5. Trykk og slipp **Tuning**-kontrollen. Radioen vil stille seg inn til den valgte forhåndsinnstilte stasjonen lagret i det interne minnet.

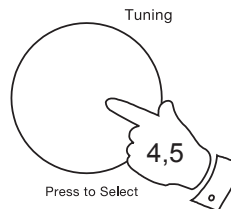
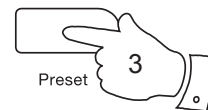
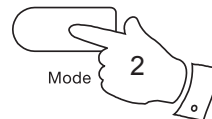

Bluetooth-modus

Bluetooth-modusen på radioen lar deg spille av musikk, spille av lyd fra videofiler og streame musikk fra Bluetooth-kapable enheter, slik som telefonen, nettbrettet eller datamaskinen, gjennom radioens høyttaler.

- Når en Bluetooth-aktivert enhet, slik som Classic Bluetooth-radioen, er i en 'oppdagbar' tilstand, kan andre Bluetooth-enheter oppdage den, sammenkoble seg med den og koble seg til den.
- 'Bluetooth-sammenkobling' oppstår når to Bluetooth-aktiverte enheter samtykker i å etablere en forbindelse og kommunisere med hverandre.
- **Bluetooth-indikatoren på radioen vil blinke på skjermen når den er oppdagbar eller når den forsøker å koble seg til en tidligere sammenkoblet Bluetooth-enhet. Når en enhet er sammenkoblet med og koblet til radioen, vil Bluetooth-indikatoren forbli opplyst.**

Bluetooth-tilkoblingsytelse kan variere avhengig av den tilkoblede Bluetooth-enheten. Se Bluetooth-egenskapene til enheten før du kobler den til radioen. Det kan hende at ikke alle funksjoner støttes på enkelte Bluetooth-enheter.

En Bluetooth-forbindelse kan gi en lydkobling for en avstand på opp til omtrent 10 meter. Når du sammenkobler to Bluetooth-aktiverte enheter, anbefaler vi at de er innen en rekkevidde av hverandre på 2-3 meter. Nærværet til andre fungerende Bluetooth-enheter under sammenkoblingen kan føre til driftsvanskeligheter.

Bluetooth er et radiokommunikasjonssystem med kort rekkevidde og vanligvis kan Bluetooth-enheter kommunisere med hverandre innad et rom eller kontor av gjennomsnittlig størrelse. Påliteligheten til en Bluetooth-forbindelse på tvers av forskjellige rom avhenger mye av materialene brukt til å bygge veggene.

Bluetooth-kommunikasjonsrekkevidden kan reduseres kraftig hvis signalet går gjennom en fast gjenstand. Menneskekropper, mursteins- og betongvegger, tungt møblement eller bokhyller kan alle redusere driftsrekkevidden til Bluetooth-enheter, i større eller mindre grad. Glass, tørrmur eller trepanelvegger og kontorskillevegger kan ha en merkbar effekt på ytelseevnen. Metallrør, folieforede gipsplater, metallvindusrammer og husholdningsledningsnett kan også ha en effekt. Du bør plassere Bluetooth-enhetene nærmere hverandre hvis du observerer kommunikasjonsvanskeligheter.

WiFi-nettverk og trådløse telefoner bruker vanligvis lignende radiofrekvenser som Bluetooth kan forstyrre hverandre. Hvis du merker noen forstyrrelser, forsøk å omplassere radioen eller den tilkoblede enheten.

Bluetooth-egenskapene til radioen lar den motta lyd fra mange Bluetooth-aktiverte enheter, inkludert telefonen, nettbrettet og datamaskinen. Kun én Bluetooth-enhet kan være tilkoblet radioen om gangen. Den støtter følgende Bluetooth-profiler og -funksjonalitet:

- Radioen støtter A2DP (Advanced Audio Distribution Profile), en stereolydforbindelse som streamer stereomusikk fra datamaskiner, mobiltelefoner, osv. SBC og AAC lydkodeker støttes.
- Radioen støtter AVRCP (Audio Video Remote Control Profile), som lar radioen styre musikkavspilling fra den tilkoblede enheten.

Merk: Enkelte telefoner kan midlertidig koble seg fra radioen når du foretar samtaler. Enkelte enheter kan midlertidig stille gjøre Bluetooth-lydstreaming når de mottar tekstmeldinger, e-poster, eller for andre årsaker ikke relatert til lydstreaming. Slik atferd er en karakteristikk tilknyttet den tilkoblede enheten og gjenspeiler ikke en defekt med radioen.

Tilkobling av Bluetooth-enheter

1. Sørg for at Bluetooth er aktivert på telefonen, nettbrettet eller datamaskinen. Du kan være nødt til å lese gjennom brukerinformasjonen for enheten din, siden metoden kan variere for hver enhet.
2. Trykk og slipp **On/Off**-knappen for å slå på radioen.
3. Trykk og slipp **Mode**-knappen helt til Bluetooth-modus er valgt. Radioen vil vise at den er 'oppdagbar' ved å blinke **Bluetooth-indikatoren** på skjermen.
4. Ved å bruke Bluetooth på telefonen, nettbrettet eller datamaskinen, søk etter 'oppdagbare' enheter. Etter noen sekunder, vil du se en enhet som heter '*Classic Blutune*'. Noen ganger kan det ta ekstra tid for radioen å bli funnet av enheten din.
5. Velg '*Classic Blutune*' for å sammenkoble telefonen, nettbrettet eller datamaskinen med radioen og opprette en forbindelse.
6. Når forbindelsen er etablert, vil **Bluetooth-indikatoren** på skjermen opphøre blinkingen å forbli opplyst. Navnet på den tilkoblede enheten vil vises på skjermen.
Du kan nå spille av musikk fra telefonen, nettbrettet, osv.

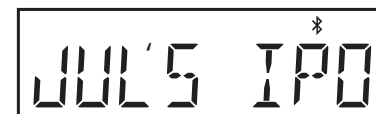
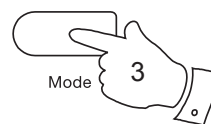
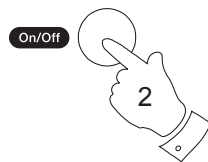

Enkelte Bluetooth-enheter kan etterspørre et 'passord' (en autentiseringsnøkkel) for å kunne etablere en kobling mellom enhetene. En passnøkkel er lignende et passord, bare at du kun behøver å bruke passnøkkelen én gang for å opprette en kobling. Hvis enheten din ber om et passord, tast inn koden 0000 (fire nuller).

Spille av lydfiler i Bluetooth-modus

Når du har koblet radioen til den valgte Bluetooth-enheten, kan du begynne å spille av musikk ved å bruke kontrollene på enheten.

1. Når avspillingen har startet, juster volumet til ønsket innstilling ved å bruke **Volume**-kontrollene på radioen og den tilkoblede enheten.

2. Forutsatt at telefonen, nettbrettet eller PC-en gir volumkontrollen når du bruker Bluetooth kan du foretrekke å sette radioens volumkontroll til et høyt nivå. Dette vil gjøre det mulig å kontrollere lydstyrken ved hjelp av den tilkoblede Bluetooth-enheten. Dette vil vanligvis være en mer passende metode for å kontrollere volumet.

Men hvis du bruker hodetelefoner koblet til radioen din, anbefaler vi på det sterkeste at radioens volumkontroll brukes for å justere lydstyrken. Du må da stille inn volumet på den tilkoblede Bluetooth-enheten til et høyere nivå. Hensikten her er å hindre uventet høye lyder i hodetelefonene, når du endrer modi i radioen eller når du slår den på og av.

3. Lydavspilleren på telefonen, nettbrettet eller datamaskinen kan fungere med kontrollene **Spill av/pause**, **neste** spor og **forrige** spor på radioen. For å spille av eller pause lydavspillingen trykk og slipp **Tuning**-kontrollen. For å få tilgang til neste eller forrige spor, roter **Tuning**-kontrollen med eller mot klokken etter behov.

Merk: Det er ikke alle avspillerprogrammer eller enheter som kan reagere på alle disse kontrollene.

4. Hvis den tilkoblede enheten kan frembringe informasjon om sporet som spilles av, kan du trykke og slippe **Info**-knappen for å vise tittel, artist og album på skjermen, så vel som informasjon om lyd, tid og dato. Skjermen vil gå tilbake til visning av tid ca 20 sekunder etter siste tastetrykk.

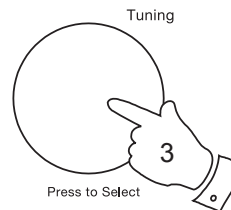
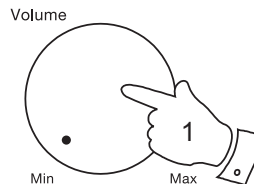

Tilkobling og frakobling av Bluetooth-enheter

Du kan kun ha én Bluetooth-enhet tilkoblet radioen din om gangen, selv om den kan sammenkobles med flere enheter. Når du har en Bluetooth-enhet tilkoblet radioen, kan den ikke forstyrres av en annen Bluetooth-enhet med mindre du velger å bryte forbindelsen.

1. For å koble til en ny enhet, eller for å koble fra den gjeldende enheten, trykk og hold inne **Menu**-knappen. 'PAIRING' blinker på radioens display.
Trykk og slipp **Tuning**-kontrollen.

2. Radioen vil koble seg fra enheten din og bli 'oppdagbar' for andre enheter. **Bluetooth-indikatoren** vil blinke på skjermen.

Du kan sammenkoble radioen med en ny enhet ved å bruke Bluetooth-funksjonen (radioen vil være oppført som 'Classic Blutune'). Noen Bluetooth-enheter vil automatisk koble til mens andre krever kanskje at du bekrefter tilkoblingen.

Når sammenkoblingen er fullført, vil navnet på den nylig tilkoblede enheten vises på radioens display. Du kan nå spille av musikk fra den nye enheten gjennom radioen.

3. Hvis du ikke lenger ønsker at Bluetooth-enheten skal være sammenkoblet med radioen, vil du være nødt til å slette 'Classic Blutune' fra enheten. Se Bluetooth-informasjonen for telefonen, datamaskinen, nettbrettet, osv. for detaljer om hvordan du avbryter gjeldende sammenkoblinger.

Bluetooth-ikonet på displayet blinker omtrent ett blink per sekund når radioen er i en "oppdagbar" tilstand.

Ikonet kan også blinke langsommere, en gang på flere sekunder. Dette indikerer at radioen har midlertidig mistet Bluetooth-tilkoblingen (hvis den tilkoblede enheten er flyttet ut av området, for eksempel). Radioen vil forsøke å koble til igjen automatisk.

Hvis automatisk tilkobling mislykkes, vil du vanligvis kunne koble til ved å velge 'Classic Blutune' i enhetens Bluetooth-innstillinger.

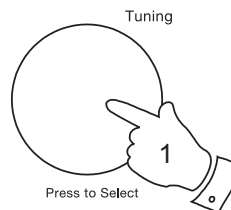

Visningsalternativer - Bluetooth-modus

Radioen har en rekke visningsalternativer i Bluetooth-modus:-

1. Trykk og slipp **Menu/Info**-knappen for å gå gjennom de ulike alternativene. Skjermen vil gå tilbake til visning av tid ca 20 sekunder etter siste tastetrykk.



- | | |
|-------------------------------|---|
| a. Enhetsnavn | Viser navnet på enheten. |
| b. Sporets tittel | Viser tittelen på sporet som spilles av. |
| c. Artist | Viser informasjon om artisten for sporet som spilles av. |
| d. Album | Viser albuminformasjon for sporet som spilles av. |
| e. Status | Viser avspillingsstatusen for det aktuelle sporet. |
| f. Kodek og samplingsfrekvens | Viser Bluetooth lydformat og samplingsfrekvensen som brukes på sporet som spilles av. |
| g. Tid og dag | Viser gjeldende klokkeslett og ukedag. |
| h. Dato | Viser gjeldende dato. |

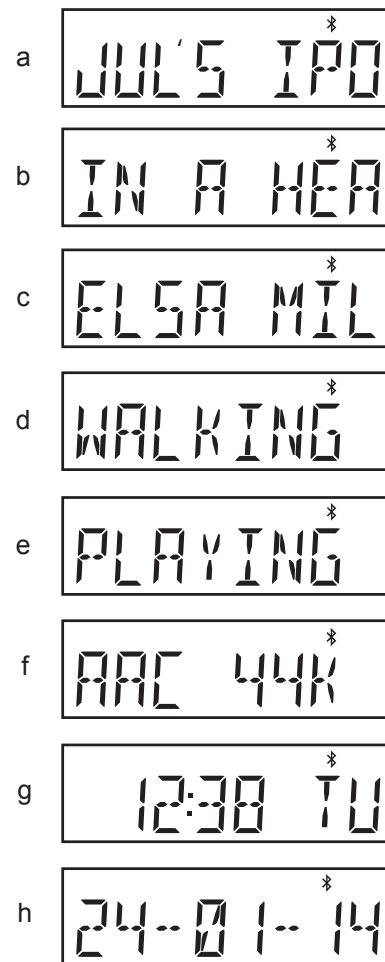

Stille klokkeformatet

Klokkevisningen som brukes i standby-modus og når radioen er i bruk kan settes til 12 eller 24 timers format. Klokkeformatet kan bare stilles mens enheten spiller.

1. Trykk og slipp **On/Off**-knappen for å slå på radioen.
2. For å stille klokkeformat, trykk og hold **Menu**-knappen.
3. Roter **Tuning**-kontrollen inntil 'SYSTEM' vises på displayet. Trykk og slipp **Tuning**-kontrollen.
4. Roter **Tuning**-kontrollen inntil 'TIME' vises på displayet. Trykk og slipp **Tuning**-kontrollen.
5. Roter **Tuning**-kontrollen til '12/24 HR' vises på displayet. Trykk og slipp **Tuning**-kontrollen.
6. Roter **Tuning**-kontroll for å vise enten 12 eller 24 timers format.
7. Trykk og slipp **Tuning**-kontrollen for å bekrefte innstillingen.

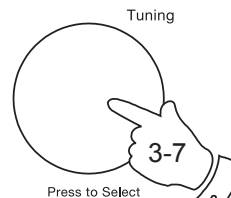
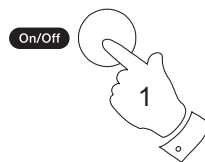

Stille klokken manuelt

Radioens klokke vil vanligvis stille seg selv automatisk via DAB-signalet. Hvis det ikke er et tilgjengelig DAB-signal og du må stille inn tidsuret manuelt, vennligst følg prosedyren vist nedenfor.

1. Trykk og slipp **On/Off**-knappen for å slå på radioen.
2. For å stille klokken, trykk og hold **Menu**-knappen.
3. Roter **Tuning**-kontrollen inntil 'SYSTEM' vises på displayet. Trykk og slipp **Tuning**-kontrollen.
4. Roter **Tuning**-kontrollen inntil 'TIME' vises på displayet. Trykk og slipp **Tuning**-kontrollen.
5. Roter **Tuning**-kontrollen til 'SET TIME' vises på displayet.
6. Trykk og slipp **Tuning**-kontrollen for å gå til manuell innstillingsprosedyre. Timesifrene vil blinke på skjermen.
7. Roter **Tuning**-kontrollen for å stille inn ønsket time.
8. Trykk og slipp **Tuning**-kontrollen for å angi timeinnstillingen.
9. Minuttsifrene vil blinke på skjermen. Roter **Tuning**-kontrollen for å stille inn ønsket minutt.

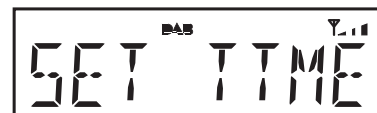
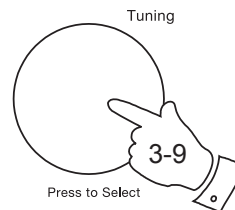
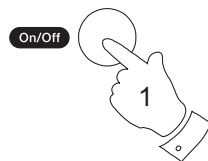

Stille klokken manuelt – forts

10. Trykk og slipp **Tuning**-kontrollen for å angi minutter-innstillingen. Dagen vil blinke på skjermen.
11. Roter **Tuning**-kontrollen til å velge den aktuelle dagen.
12. Trykk og slipp **Tuning**-kontrollen for å angi daginnstillingen. Sifrene som hører til måneden vil blinke på skjermen
13. Roter **Tuning**-kontrollen til å velge den aktuelle måneden.
14. Trykk og slipp **Tuning**-kontrollen for å angi månedsinnstillingen. Årstallet vil blinke på skjermen.
15. Roter **Tuning**-kontrollen til å velge det aktuelle året.
16. Trykk og slipp **Tuning**-kontrollen for å bekrefte tidsinnstillingen. 'SAVED' vil vises på skjermen før tidsinnstillingen avsluttes.

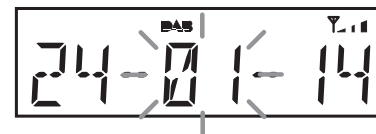
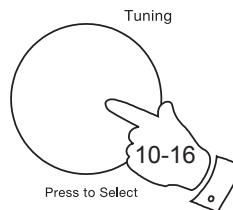

Automatisk oppdatering av klokken

Radioen vil vanligvis stille klokken tid ved hjelp av DAB-signalet. Du kan angi at radioen stiller klokken fra DAB eller FM-radiosignaler, begge signalene, eller ingen av dem. Hvis du velger ingen så må du stille klokken manuelt hvis du ønsker at radioen skal være i stand til å vise tiden riktig.

1. Trykk og slipp **On/Off**-knappen for å slå på radioen.
2. Trykk og hold **Menu**-knappen.
3. Roter **Tuning**-kontrollen inntil 'SYSTEM' vises på displayet. Trykk og slipp **Tuning**-kontrollen.
4. Roter **Tuning**-kontrollen inntil 'TIME' vises på displayet. Trykk og slipp **Tuning**-kontrollen.
5. Roter **Tuning**-kontrollen til 'UPDATE' vises på displayet. Trykk og slipp **Tuning**-kontrollen.
6. Roter **Tuning**-kontrollen for å velge et oppdateringsalternativ fra, 'ANY, DAB, FM eller NONE'.
7. Trykk og slipp **Tuning**-kontrollen for å bekrefte valget. Hvis du valgte NONE kan du side 26 for å lese hvordan du skal stille klokken manuelt.
8. Radioen vil stille tiden i henhold til informasjonen som er mottatt. Radioen går tilbake til forrige menyvisning.

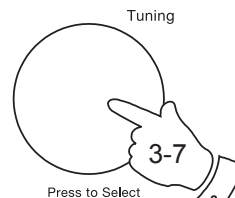
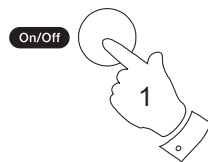

Hvis et passende signal ikke er funnet bør du enten plassere radioen eller antennen slik at et signal kan mottas, eller bruk det manuelle klokkeinnstillingsvalget på side 26.

Kontroll for lysstyrken på skjermen

Lysstyrken på skjermen kan justeres og har separate innstillinger for når radioen er i ventemodus eller når den er i bruk.

1. For å tilpasse intensiteten på skjermen for å passe til omgivelsesbelysningen trykk og slipp **Dimmer**-knappen på radioen.
2. Med hvert trykk på knappen vil lysstyrken på skjermen endres til neste nivå, slik at du kan velge mellom Høy, Middels, Lav og en nesten-av 'natt'-innstilling.
3. Avhengig av om radioen er på eller i standby-radioen vil den lagre den aktuelle lysstyrken for den modusen.



Auto-standby-funksjon

Hvis radioen er i Bluetooth-modus, men blir koblet fra en parret enhet over lang tid (kanskje fordi du har gått ut), vil radioen automatisk gå i hvilemodus for å redusere energiforbruket.

1. Bluetooth-ikonet blinker fordi det ikke er noen aktuell Bluetooth-tilkobling.
2. Dersom denne tilstanden fortsetter i mer enn 10 minutter vil radioen starte en 5 minutters nedtelling før den går i hvilemodus. Radioen vil da vise tiden som gjenstår.
3. Etter at det har gått totalt 15 minutter vil radioen vil gå i hvilemodus med klokkevisning.
4. Du må slå på radioen igjen for å lytte til radio eller å bruke Bluetooth-funksjonen.

Ved å trykke på en knapp under perioden på 15 minutter vil hvilemodus-timeren nullstilles, og den vil bli kansellert dersom en Bluetooth-tilkobling blir opprettet.



Programvareversjon

Programvarevisningen kan ikke justeres og er kun for referanseformål. Sørg for at radioen er påslått.

1. Trykk og slipp **On/Off**-knappen for å slå på radioen.
2. Trykk og hold **Menu**-knappen.
3. Roter **Tuning**-kontrollen inntil 'SYSTEM' vises på displayet.
4. Trykk og slipp **Tuning**-kontrollen.
5. Roter **Tuning**-kontroll inntil 'SW VER' vises på displayet.
6. Trykk og slipp **Tuning**-kontrollen. Skjermen viser programvareinformasjonen.
7. Trykk og slipp **Menu**-knappen for å avslutte programvarevisningen.

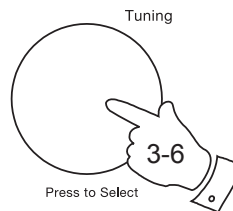
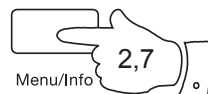
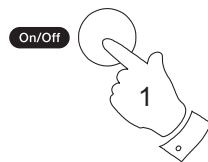

Språkfunksjon

Radioen kan konfigureres til et annet språk. Sørg for at radioen er påslått.

1. Trykk og slipp **On/Off**-knappen for å slå på radioen.
2. Trykk og hold **Menu**-knappen.
3. Roter **Tuning**-kontrollen inntil 'SYSTEM' vises på displayet.
4. Trykk og slipp **Tuning**-kontrollen.
5. Roter **Tuning**-kontrollen inntil 'LANGUIAGE' vises på displayet.
6. Trykk og slipp **Tuning**-kontrollen for å gå inn i språkjusteringsmenyen.
7. Roter **Tuning**-kontrollen til ønsket språk vises i displayet.
8. Trykk og slipp **Tuning**-kontrollen for å bekrefte valget. Displayet vil endres til det valgte språket.

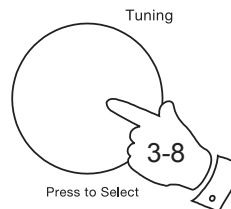
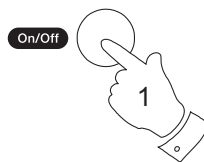

Tilbakestilling av systemet.

Hvis radioen ikke fungerer som den skal, eller noen av tallene i displayet mangler eller er ufullstendige utfør følgende prosedyre.

1. Trykk og slipp **On/Off**-knappen for å slå på radioen.
2. Trykk og hold inne **Menu**-knappen.
3. Roter **Tuning**-kontrollen inntil 'SYSTEM' vises på displayet. Trykk og slipp **Tuning**-kontrollen.
4. Roter **Tuning**-kontrollen inntil 'RESET' vises på displayet. Trykk og slipp **Tuning**-kontrollen.
5. Roter **Tuning**-kontrollen inntil 'Y' vises på displayet. Hvis du ikke ønsker å gjennomføre en tilbakestilling av systemet, velg 'N' og deretter trykk og slipp **Tuning**-kontrollen. Skjermen vil gå tilbake til forrige visning.
6. Når 'Y' vises, trykk og slipp **Tuning**-kontrollen. En full tilbakestilling vil bli utført. Stasjonslisten og forhåndsinnstilte stasjoner vil bli slettet. Innstillingene vil tilbakestilles til standardverdiene. Radioen vil starte seg selv på nytt ved første bruk (se side 5).

I tilfelle funksjonsfeil på grunn av elektrostatisk utladning, transienter i strømforsyningen eller korte avbrudd, tilbakestill produktet som ovenfor for å gjenoppta normal drift. Hvis du ikke får til å utføre tilbakestillingsprosedyren som beskrevet ovenfor, kan det være nødvendig å koble fra og fjerne strømforsyningen og batteriene.

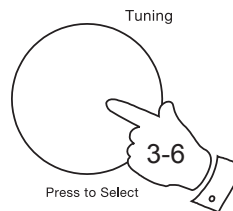
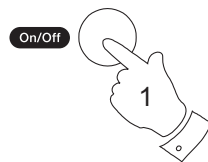

Hodetelefonkontakt

En 3.5mm **hodetelefonkontakt** befinner seg på baksiden av radioen for bruk med enten hode- eller øretelefoner. Å sette inn en plugg kobler automatisk ut den interne høyttaleren.

Vær oppmerksom på at følsomheten til hodetelefoner kan variere mye. Vi anbefaler derfor å sette volumet til et lavt nivå før du kobler hodetelefoner til radioen.

VIKTIG: Kraftig lydtrykk fra hodetelefoner kan føre til hørselsskader.



For å hindre mulig hørselsskade, ikke lytt med høyt volum i lengre perioder.

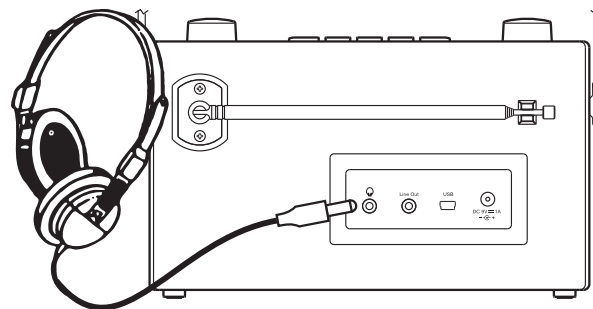

Linje ut-kontakt (3,5 mm jack)

En 3,5 mm **Linje ut** kontakt er plassert på baksiden av radioen for å kunne koble lydsignalet til en ekstern forsterker. Å sette inn en lyd kabel til denne kontakten vil ikke dempe den interne høyttaleren. Sett volumkontrollen på radioen til minimum hvis ønskelig.

Programvareoppdateringer

Ved tilfelle at en programvareoppdatering blir gjort tilgjengelig for radioen, vil informasjon om hvordan du oppdaterer radioen bli lagt ut på vår nettside: <http://www.robertsradio.com>

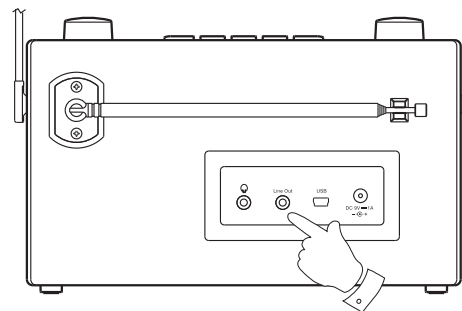

Advarsler

Ikke la denne radioen for å bli utsatt for vann, damp eller sand. Ikke la radioen ligge på steder hvor den kan skades av sterk varme, slik som i en parkert bil der varmen fra solen kan nå betydelige verdier, selv om utetemperaturen ikke er spesielt høy. Det anbefales at DAB båndet brukes der det er mulig, siden det vanligvis gir bedre resultater i form av kvalitet og frihet fra interferens enn på FM-båndet.

- Merkeplaten befinner seg på undersiden av enheten.



- Radioen bør ikke utsettes for drypping eller vannsprut, og ingen gjenstander fylt med væsker, slik som vaser, må plasseres på radioen.
- Det anbefales å bruke produktet slik at det er en minsteavstand (10 cm anbefalt) til tilstøtende gjenstander for å sikre god ventilasjon.
- Produktets ventilasjonen bør ikke begrenses ved å dekke det eller dets ventilasjonsåpninger med ting som aviser, duker, gardiner etc.
- Åpen ild som tente stearinlys bør ikke plasseres på produktet.
- Det anbefales at produktet ikke brukes eller oppbevares ved ekstreme temperaturer. Unngå å plassere enheten i biler, i vinduskarmer, i direkte sollys etc.

Spesifikasjoner

Strømtilførsel

Nettstrøm	Vekselspenning 230 V \sim 50/60 Hz (adapter)
Batterier	6 x LR14 (C-størrelse)

Batteritid

Ca. 50 timer med lytting i 4 timer per dag på normalt volum bruker alkaliske celler.

Frekvensområde

FM	87,5-108 MHz
DAB	174,928 - 239,200 MHz

Kretsens funksjoner

Høytaler	76 mm
Utgangseffekt	1 Watt
Hodetelefonplugg	3,5 mm dia
Linje ut-plugg	3,5 mm dia
Antennesystem	FM teleskopantenne
	DAB teleskopantenne

Selskapet forbeholder seg retten til å endre spesifikasjonene uten varsel

Garanti

Dette produktet er garantert i tolv måneder, fra opprinnelig eiers kjøpsdato, mot feil på grunn av feil i produksjon eller komponentfeil, i henhold til prosedyren angitt nedenfor. Skulle noen komponent eller del feile i løpet av denne garantiperioden vil den bli reparert eller erstattet uten omkostninger.

Garantien dekker ikke:

1. Skade som følge av feil bruk.
2. Følgeskader.
3. Produkt med fjernet eller ødelagt serienummer.

N.B. Skadede eller ødelagte teleskopantenner vil ikke bli erstattet under garantien.

Prosedyre:

Eventuelle krav i henhold til denne garantien skal fremmes via forhandleren der produktet ble kjøpt. Det er sannsynlig at Roberts-forhandleren din vil kunne håndtere eventuelle defekter raskt og effektivt, men skulle det være nødvendig, vil forhandleren returnere produktet til selskapets serviceavdeling for reparasjon.

Disse vilkårene påvirker ikke lovfestede forbrukerrettigheter.

