

ROBERTS

Enjoy Listening

ecologic 4

FM RDS/DAB digital radio



DAB
Digital Audio Broadcasting

DAB+

+ Digital
Radio

Les denne brugerveiledningen før brug

Innhold

<i>Kontroller</i>	2	<i>Hente frem en forhåndsinnstilt stasjon - DAB og FM</i>	18
<i>Batteridrift</i>	3	<i>Programvareversjon</i>	19
<i>Strømdrift</i>	3	<i>Språkfunksjon</i>	20
<i>Bruke din radio - DAB</i>	4	<i>Tilbakestilling av systemet</i>	21
<i>Velge en stasjon - DAB</i>	5	<i>Kontakt for hodetelefoner</i>	22
<i>Andre tjenester - DAB</i>	6	<i>Linje ut-kontakt</i>	22
<i>Visningsvalg - DAB</i>	7-8	<i>Displaybelysning</i>	22
<i>Finne nye stasjoner - DAB</i>	9	<i>Generelt</i>	23
<i>Signalstyrkevisning - DAB</i>	9	<i>USB-kontakt for oppgradering av programvare</i>	23
<i>Manuelt søk - DAB</i>	10	<i>Spesifikasjoner</i>	24
<i>Innstillinger for dynamisk områdekontroll (DRC) - DAB</i>	11	<i>Kretsegenskaper</i>	24
<i>Oppsett av stasjonsrekkefølge</i>	12	<i>Merknader</i>	25
<i>Bruke din radio - FM</i>	13	<i>Garanti</i>	26
<i>Manuelt søk - FM</i>	14		
<i>Visningsvalg - FM</i>	15		
<i>Innstillinger for stereo/mono - FM</i>	16		
<i>Forhåndsinnstille stasjoner - DAB og FM</i>	17		

Kontroller

(Topp)

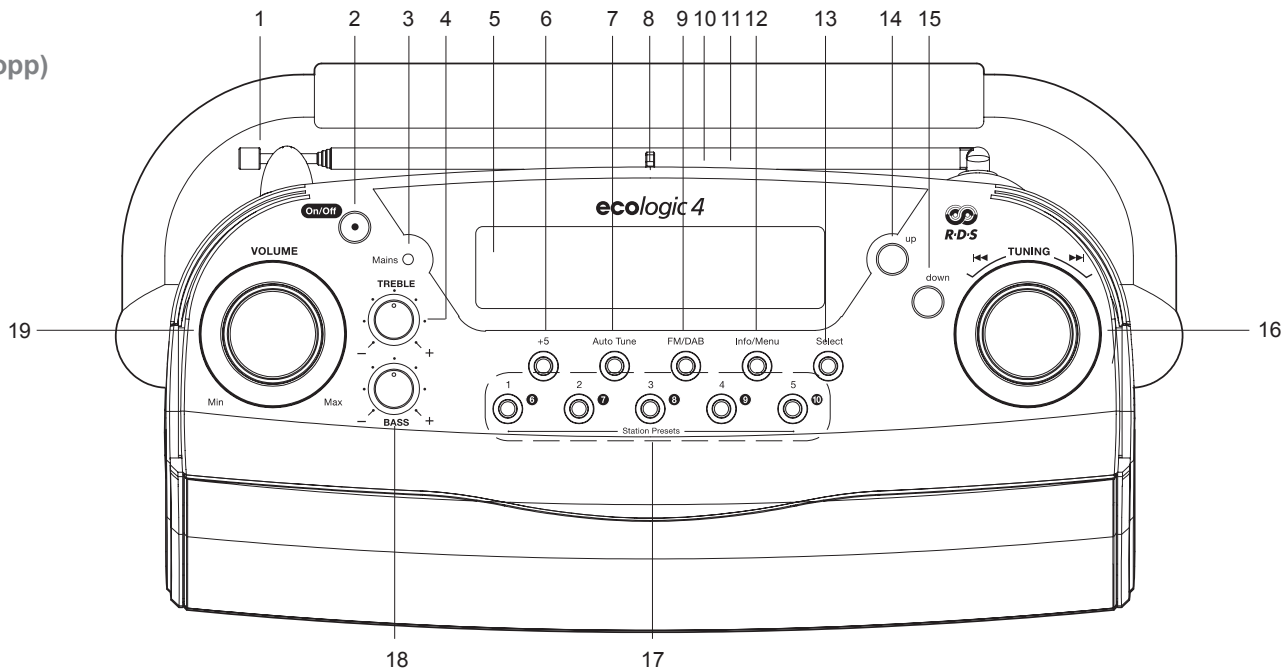

- | | | |
|---------------------------------|---------------------------------------|---------------------------------|
| 1. Teleskopantenne (bak) | 8. Kontakt for hodetelefoner | 15. Knapp for å søke nedover |
| 2. På/av-knapp | 9. FM/DAB-knapp | 16. Tuningkontroll |
| 3. LED-indikator for strøm | 10. Linje ut-kontakt | 17. Forhåndsinnstilte stasjoner |
| 4. Diskantkontroll | 11. USB-kontakt (kun for servicebruk) | 18. Bass-kontroll |
| 5. Liquid crystal display (LCD) | 12. Info/Meny-knapp | 19. Volumkontroll |
| 6. +5-knapp | 13. Velgeknapp | |
| 7. Knapp for automatisk tuning | 14. Knapp for å søke oppover | |

Batteridrift

1. Fjern **Batteridekselet** bak på enheten ved å skyve batteridøren inn og nedover.
2. Sett inn seks LR20-batterier (størrelse D) i plassene i batterirommet. Pass på for å sikre at alle batterier settes inn med riktig polaritet som vist inni batterirommet. Sett på batteridekselet igjen.
3. Redusert strøm, forstyrrelser og en "stammende" lyd er tegn på at batteriene må skiftes ut.
4. Hvis radioen ikke skal brukes på en lengre periode, anbefales det at batteriene tas ut av radioen.

Av økonomihensyn anbefaler vi at ecologic 4 brukes med strøm drift når det er mulig, og med batteridrift bare i spesialtilfeller eller for stand-by.

VIKTIG: Batterier må ikke utsettes for overdreven hete, som solskinn, flammer eller lignende. Etter bruk må batteriene om mulig leveres til resirkulering. Batteriene må under ingen omstendigheter brennes.

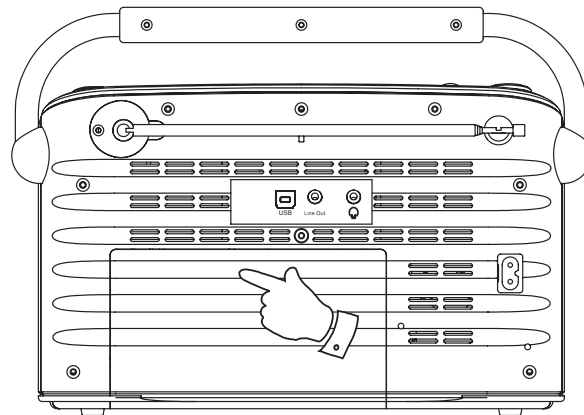

Strømdrift

1. Plasser radioen på en flat overflate.
2. Plugg strømledningen inn i **Kontakten** som befinner seg bak på radioen, og se til at pluggen er helt skjøvet inn i kontakten.
3. Plugg den andre enden av strømledningen inn i vegguttaket og slå på strømforsyningen.

VIKTIG: Strømpluggen brukes for å koble radioen til strømforsyningen. Veggkontakten som brukes til radioen må være tilgjengelig for normal bruk. For å koble radioen helt fra strømmen, må du trekke strømadapteren helt ut av stikkkontakten.

4. Når LED-lampen for strøm er på, betyr det at radioen er koblet til og drevet fra strømforsyningen.

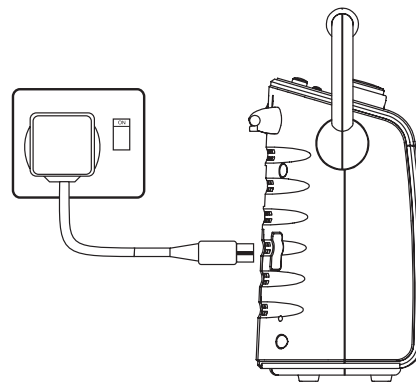

Bruke din radio - DAB

1. Strekk teleskopantennen forsiktig ut.
2. Trykk og slipp **On/Off**-knappen for å skru på din radio. Displayet vil vise "Welcome to Radio" i noen sekunder.
3. Hvis dette er første gang radioen brukes, vil et søk etter DAB-kanaler i bånd III utføres. Hvis radioen har vært i bruk, velges den sist brukte stasjonen.
4. Under søkeprosessen, vil stasjonstellersen på høyre side av displayet øke etter hvert som stasjoner finnes, og stasjoner vil legges til listen. Nedre linje av displayet viser en linje som angir fremdriften til auto-innstillingen.
5. Når søket er fullført vil den første stasjonen (i alfanumerisk rekkefølge 0...9...A...Z) velges.
6. Hvis ingen signaler finnes kan det være nødvendig å plassere radioen et annet sted for bedre mottak. Du kan da fortsette med å søke for å finne stasjoner som beskrevet på side 9.



Welcome to
Radio

Scanning... 28
■■■■■■■■

BBC Radio 4
Connecting...

BBC Radio 4
I'm sorry I have

Velge en stasjon - DAB

1. Den øverste linjen på displayet viser navnet på stasjonen som nå er valgt.
2. Trykk om nødvendig på **FM/DAB**-knappen for å velge DAB-båndet.
3. Roter **Tuning**-kontrollen eller trykk på og slipp opp knappene **Tuning Up** eller **Down** for å bla gjennom listen over tilgjengelige stasjoner.
4. Trykk og slipp opp knappen **Select** for å velge stasjon. Displayet kan vise "Connecting..." mens radioen finner den nye stasjonen.
5. Juster kontrollene **Volume** og **Tone** til påkrevde innstillinger.

Merk: Hvis en radiostasjon ikke kan finnes må du kanskje flytte radioen til et sted med bedre mottak.

Bruken av forhåndsinnstilte stasjoner for valgte radiostasjoner er beskrevet på side 17.

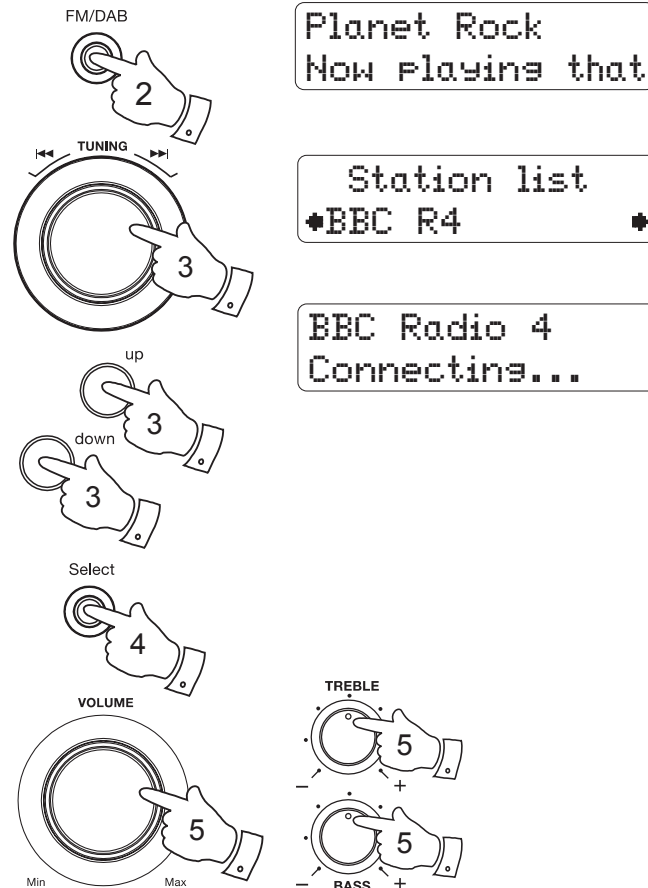

Andre tjenester - DAB

1. Enkelte radiostasjoner har en eller flere ekstratjenester tilknyttet. Hvis stasjonen har en sekundær tjeneste forbundet med vil displayet vise ">>" ved siden av stasjonsnavnet i stasjonlisten. Den sekundære tjenesten vil deretter komme opp umiddelbart etter den primære tjenesten når du roterer **Tuning**-kontrollen eller trykker på **Tuning Up**-knappen.
2. For å finne den sekundære tjenesten, trykkes og slippes **Select**-knappen. De fleste sekundære tjenester kringkastes ikke kontinuerlig og hvis valgt tjeneste ikke er tilgjengelig, vil radioen gå tilbake til tilknyttet sekundær tjeneste.

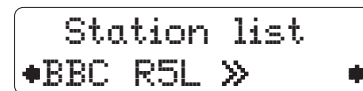
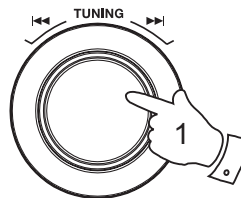

Visningsvalg - DAB

Når radioen er i DAB-modus har den et stort utvalg av visningsalternativer.

1. Trykk og slipp opp knappen **Info/Menu** for å gå gjennom de forskjellige valgene.

Info/Menu



- | | |
|----------------------|--|
| a. Rulletekst | Viser rullende tekstmeldinger som artist/låtnavn, telefonnummer osv. |
| b. Programtype | Viser typen stasjon som det lyttes til. F.eks. pop, klassisk, nyheter osv. |
| c. Multipleksnavn | Viser navnet på DAB-multipleksen som den gjeldende stasjonen tilhører. |
| d. Kanal og frekvens | Viser kanalnummeret og frekvensen til DAB-stasjonen det nå er stilt inn til. |

a

BBC Radio 4
I'm sorry I have

b

BBC Radio 4
Talk

c

BBC Radio 4
BBC National DAB

d

BBC Radio 4
12B 225.648MHz

Visningsalternativer - DAB kont

e. Signalfeil Viser signalfeilen til stasjonen det lyttes til.

e
BBC Radio 4
Signal error: 0

f. Bitrate og lydtype Viser digital bitrate og audiotype for stasjonen det lyttes til.

f
BBC Radio 4
128kbps / DAB

g. Tid Viser nåværende tid.

g
BBC Radio 4
15:39:24

h. Dato Viser gjeldende dato.

h
BBC Radio 4
29-11-2012

Finne nye stasjoner - DAB

Fra en tid til en annen kan det hende at nye DAB-radiostasjoner blir tilgjengelige. Eller du kan ha flyttet til en annen del av landet. I dette tilfellet må du kanskje la radioen skanne etter nye stasjoner.

1. Trykk og slipp knappen **AutoTune**, displayet viser "Scanning". Din radio vil utføre et søk etter DAB-kanaler på bånd III. Etter hvert som den finner nye stasjoner, vil stasjonstellersen på høyre side av skjermen øke og stasjonene vil legges til listen.
2. Alternativt, for å finne nye stasjoner, trykkes og holdes **Info/Menu**-knappen til Advanced DAB-menyen vises, og slipp deretter opp **Info/Menu**-knappen. Roter **Tuning**-kontrollen eller trykk på og slipp opp knappene **Tuning Up** eller **Down** til "Full scan" vises på displayet, trykk og hold deretter **Select**-knappen for å utføre et søk i kanalene i DAB bånd III.

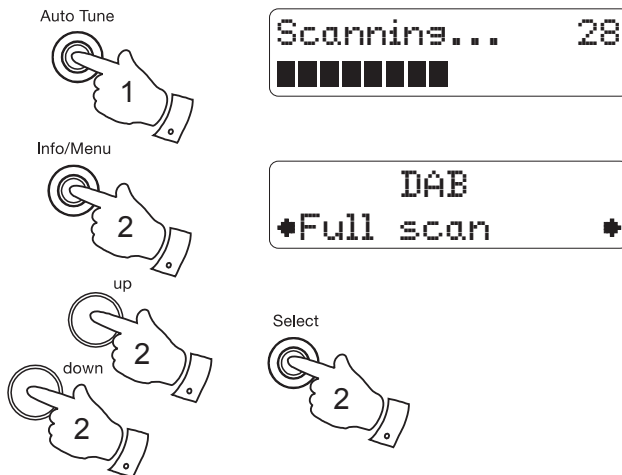

Signalstyrkevisning - DAB

1. Trykk og slipp **Select**-knappen for å veksle mellom nåværende informasjonsvisning og indikator for signalstyrke.
2. Plasser radioen din og still inn teleskopantennen nøye for best mulig mottak med displayet med signalstyrke som veiledning. Flytt radioen rundt og plasser den slik at du får maksimalt antall sorte rektangler på displayet for signalstyrke. Rektangelet viser minimum påkrevd signalstyrke for klart tilfredsstillende mottak.

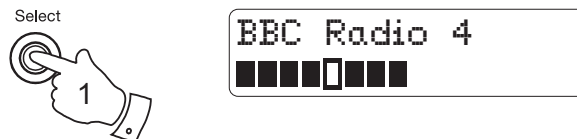

Manuelt søk - DAB

Manuell innstilling lar deg stille direkte inn til de forskjellige bånd III DAB-kanalene.

1. Trykk og hold **Info/Menu**-knappen til Advanced DAB-menyen vises, og slipp deretter opp **Info/Menu**-knappen.
2. Roter **Tuning**-kontrollen eller trykk på og slipp opp knappene **Tuning Up** eller **Down** til displayet viser "Manual tune". Trykk og slipp **Select**-knappen.
3. Roter **Tuning**-kontrollen eller trykk på og slipp opp knappene **Tuning Up** eller **Down** for å velge ønsket DAB-kanal.
4. Trykk og slipp **Select**-knappen. Rektangelet viser minimum påkrevd signalstyrke for klart tilfredsstillende mottak. Hvis et DAB-signal finnes, vil displayet vise navnet til DAB-multipleksen. Eventuelle nye radiostasjoner funnet vil legges til listen lagret i radioen. Signalstolpene vil gå opp og ned for å vise endrende signalstyrke mens du justerer teleskopantennen eller plasseringen til radioen.
5. Trykk på knappen **Select** for å gå tilbake til vanlig innstilling etter noen sekunder.

Info/Menu

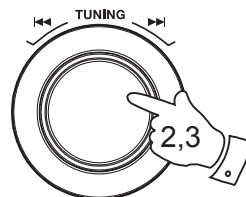

up



down



Select



DAB
◆Manual tune◆

Manual tune
◆12B 225.648MHz◆

BBC National DAB
■■■■■□■■■

BBC Radio 4
Connecting...

Innstillinger for dynamisk områdekontroll (DRC) - DAB

Den dynamiske områdekontrollen (Dynamic Range Control/DRC) kan gjøre svake lyder lettere å høre når din radio brukes i et støyete miljø.

1. Trykk og slipp **On/Off**-knappen for å skru på din radio. Kontroller at radioen er i DAB-modus.
2. Trykk og hold **Info/Menu**-knappen til Advanced DAB-menyen vises, og slipp deretter opp **Info/Menu**-knappen.
3. Roter **Tuning**-kontrollen eller trykk på og slipp opp knappene **Tuning Up** eller **Down** til displayet viser "DRC". Trykk og slipp opp knappen **Select** for å velge justeringsmodus. Nåværende DRC-innstilling vil merkes med en stjerne.
4. Roter **Tuning**-kontrollen eller trykk på og slipp opp knappene **Tuning Up** eller **Down** for å velge ønsket DRC-innstilling (standard er av).

DRC off - DRC er skrudd av, kringkastings-DRC vil ignoreres.
DRC high - DRC er stilt inn som sendt av kringkaster.
DRC low - DRC-nivået er stilt inn til 1/2 som sendt av kringkaster.

5. Trykk og slipp **Select**-knappen for å bekrefte innstillingen. Skjermen returnerer til normal tunemodus.

Merk: Ikke alle DAB-sendinger kan bruke DRC-funksjonen. Hvis kringkastingen ikke støtter DRC, vil ikke DRC-innstillingen på radioen ha noen effekt.

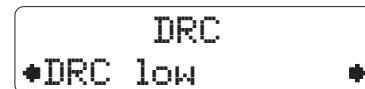
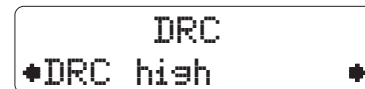
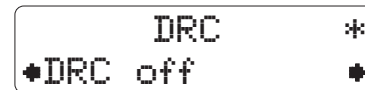
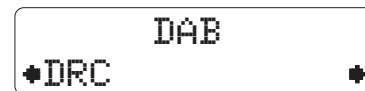
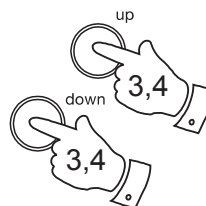
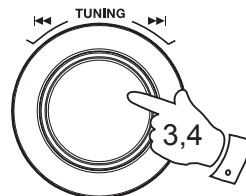
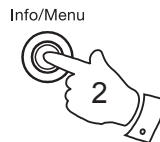

Oppsett av stasjonsrekkefølge

Radioen din har 3 innstillinger for stasjonsrekkefølge som du kan velge mellom. Innstillinger for stasjonsrekkefølge er alfanummeriske, ensemble og gyldige.

Merk: Standard stasjonsrekkefølge på radioen din er alfanummerisk.

1. Trykk på **On/Off**-knappen for å slå på radioen. Kontroller at radioen er i DAB-modus.
2. Trykk og hold **Info/Menu**-knappen til Advanced DAB-menyen vises, og slipp deretter opp **Info/Menu**-knappen.
3. Roter **Tuning**-kontrollen eller trykk på og slipp opp knappene **Tuning Up** eller **Down** til displayet viser "Station order". Trykk og slipp opp knappen **Select** for å velge justeringsmodus.
4. Roter **Tuning**-kontrollen eller trykk på og slipp opp knappene **Tuning Up** eller **Down** for å velge mellom "Alphanumeric", "Ensemble" og "Valid". Nåværende stasjonsrekkefølge vil merkes med en stjerne.

Alphanumeric - sorterer stasjonslisten alfanumerisk 0...9, A...Z.
Ensemble - organiserer stasjonslisten etter DAB-multipleks.
Valid - viser bare stasjonene som har et gyldig signal.

5. Trykk og slipp **Select**-knappen for å velge ønsket stasjonsrekkefølge.

Info/Menu

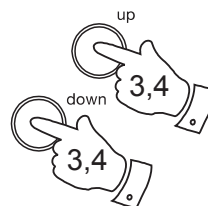
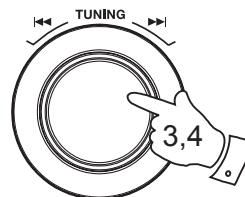

Select

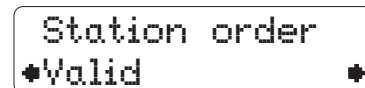
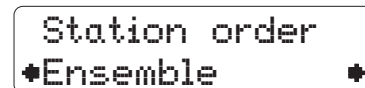
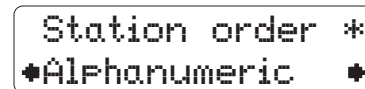

Bruke din radio - FM

1. Strekk teleskopantennen forsiktig ut.
2. Trykk på **On/Off**-knappen for å slå på radioen. Radioen vil stilles inn til sist valgte radiostasjon.
3. Trykk og slipp opp **FM/DAB**-knappen til FM-modus er valgt.
4. Trykk på **Tuning Up**-knappen og trykk **Auto Tune**-knappen. Din radio vil søke oppover (fra lav frekvens til høy frekvens) og automatisk stoppe når den finner en stasjon med tilstrekkelig styrke.
5. Hvis RDS-informasjon mottas, vil displayet etter noen sekunder oppdateres og viset navnet til radiostasjonen.
6. Trykk **Auto Tune**-knappen som tidligere for å finne andre stasjoner.
7. Hvis du trykker og slipper opp **Tuning Down**-knappen og deretter trykker **Auto Tune**-knappen, vil din radio vil søke nedover (fra høy frekvens til lav frekvens) og automatisk stoppe når den finner en stasjon med tilstrekkelig styrke.
8. Når enden på bølgebandet nås, vil radioen fortsette å søke fra motsatt ende av bølgebandet.
9. Juster kontrollene **Volume** og **Tone** til påkrevde innstillinger.
10. For å slå av radioen trykkes knappen **On/Off**.

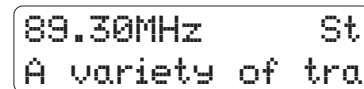
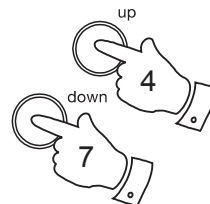

Merk: Dersom FM-mottaket er dårlig, prøv å re-posisjonere teleskopantennen. Utvid den fullstendig og plasser den vertikalt for optimalt mottak. Hvis du oppdager at FM-sendingen har mye bakgrunnsstøy, kan dette ofte reduseres ved å sette radioen i monomottak på den aktuelle FM-stasjonen. Se seksjonen "Innstillinger for stereo/mono - FM" på side 16 for ytterligere detaljer.

Manuelt søk - FM

1. Strekk teleskopantennen forsiktig ut.
2. Trykk på **On/Off**-knappen for å slå på radioen.
3. Trykk og slipp opp **FM/DAB**-knappen til FM-modus er valgt.
4. Roter **Tuning**-kontrollen eller trykk på og slipp opp knappene **Tuning Up** eller **Down** for å stille inn til en stasjon. Frekvensen vil endres i trinn på 50kHz.
5. Når enden på bølgebåndet nås, vil radioen fortsette å søke fra motsatt ende av bølgebåndet.
6. Still inn kontrollene **Volume** og **Tone** til ønskede innstillinger.
7. For å slå av radioen trykkes knappen **On/Off**.

Merk: Dersom FM-mottaket er dårlig, prøv å re-posisjonere teleskopantennen. Utvid den fullstendig og plasser den vertikalt for optimalt mottak. Hvis du oppdager at FM-sendingen har mye bakgrunnsstøy, kan dette ofte reduseres ved å sette radioen i monomottak på den aktuelle FM-stasjonen. Se seksjonen "Innstillinger for stereo/mono - FM" på side 16 for ytterligere detaljer.

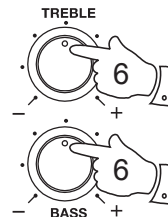
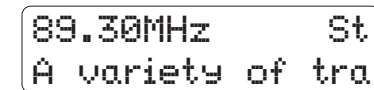
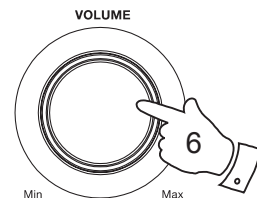
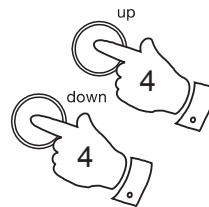
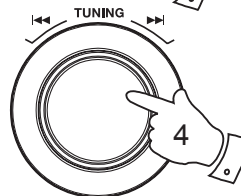
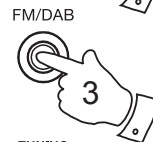

Visningsvalg - FM

Når radioen er i FM-modus har den et stort utvalg av visningsalternativer.

1. Trykk og slipp opp knappen **Info/Menu** for å gå gjennom de forskjellige valgene.

Info/Menu



a. Rulletekst Viser rullende tekstmeldinger som artist/låtnavn, telefonnummer osv.

a BBC R2 St
The latest news

b. Programtype Viser typen stasjon som det lyttes til. F.eks. pop, klassisk, nyheter osv.

b BBC R2 St
Pop Music

c. Frekvens Viser frekvensen til stasjonen det nå lyttes til.

c BBC R2 St
88.10MHz

d. Tid Viser nåværende tid.

d BBC R2 St
14:57:22

e. Dato Viser gjeldende dato.

e BBC R2 St
28-11-2012

Merk: Visning av FM-modusinformasjon er bare tilgjengelig når radioen kan motta RDS-informasjon fra kringkasteren. Displayet vil vise [No RadioText] hvis det ikke er noen rulletekst, og [No PTY] hvis det ikke er noen programtypeinformasjon.

Innstillinger for stereo/mono - FM

Din radio vil spille stereokringkastinger i stereo så lenge det mottatte signalet er av tilstrekkelig styrke. Likevel vil lydsignalet bli dårligere ettersom stereosignalet blir svakere. Den kan være ønskelig å tvinge radioen til å spille stasjonen i mono for å redusere nivået på lydstry.

1. Hvis FM-radiostasjonen som mottas er svak, kan litt støy være hørbar. For å redusere støyen kan du trykke og slippe knappen **Select** til displayet viser "Mono". Radioen bytter til monolyd.
2. For å gå tilbake til stereomodus trykker du **Select**-knappen til displayet viser "Stereo". Radioen bytter til stereolyd.
3. Alternativt, hvis du ønsker å spille nåværende stasjon i mono, trykkes og holdes **Info/Menu**-knappen til Advanced FM-menyen vises, og slipp deretter opp **Info/Menu**-knappen.
4. Roter **Tuning**-kontrollen eller trykk på og slipp opp knappene **Tuning Up** eller **Down** til "Audio setting" vises på displayet, trykk og hold deretter **Select**-knappen. Nåværende lydinnstilling vil merkes med en stjerne.
5. Roter **Tuning**-kontrollen eller trykk på og slipp opp knappene **Tuning Up** eller **Down** til "Mono only" vises på displayet, trykk og hold deretter **Select**-knappen. Radioen vil spille av nåværende stasjon i mono.
6. Hvis du vil spille nåværende radiostasjon i stereo, følger du steg 3 og 4 over. Roter **Tuning**-kontrollen eller trykk på og slipp opp knappene **Tuning Up** eller **Down** til "Stereo" eller "mono" vises på displayet, trykk og hold deretter **Select**-knappen. Radioen vil spille nåværende stasjon i stereo hvis signalet er sterkt nok.



BBC R2
Mono



BBC R2 St
Stereo

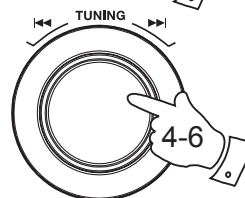

FM
◆Audio setting◆

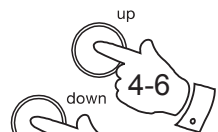

Audio setting *
◆Mono only◆



Audio setting *
◆Stereo or mono◆



Forhåndsinnstille stasjoner - DAB og FM

Du kan lagre dine foretrukkede DAB- og FM-radiostasjoner til de forhåndsinnstilte stasjonsminnene. Det er 10 forhåndsinnstillingsminner for hvert bølgeband.

Forhåndsinnstillinger huskes av radioen dersom et strøbrudd skulle inntreffe.

Prosedyren for å stille inn forhåndsinnstillinger og bruke dem til å søke opp stasjonen er de samme for FM- og DAB-funksjoner, og beskrives under.

1. Trykk på **On/Off**-knappen for å slå på radioen.
2. Søk opp ønsket radiostasjon som tidligere beskrevet.
3. Trykk og hold inn ønsket **Preset**-knappen til displayet viser f.eks. "*Preset 1 Saved*". Stasjonen vil lagres under valgt forhåndsinnstilte kanal. Gjenta denne prosedyren for de gjenværende forhåndsinnstillingene.
4. Forhåndsinnstillingene 6 til 10 får ved å trykke og holde inn knappen **+5** sammen med knappen **Preset 1 til 5**. f.eks. kan forhåndsinnstilling 7 stilles inn ved å trykke og holde inn knappen **+5** sammen med knappen **Preset 2** til displayet viser "*Preset 7 Saved*".
5. Stasjoner lagret i minnet kan overskrives ved å følge ovenstående prosedyre.

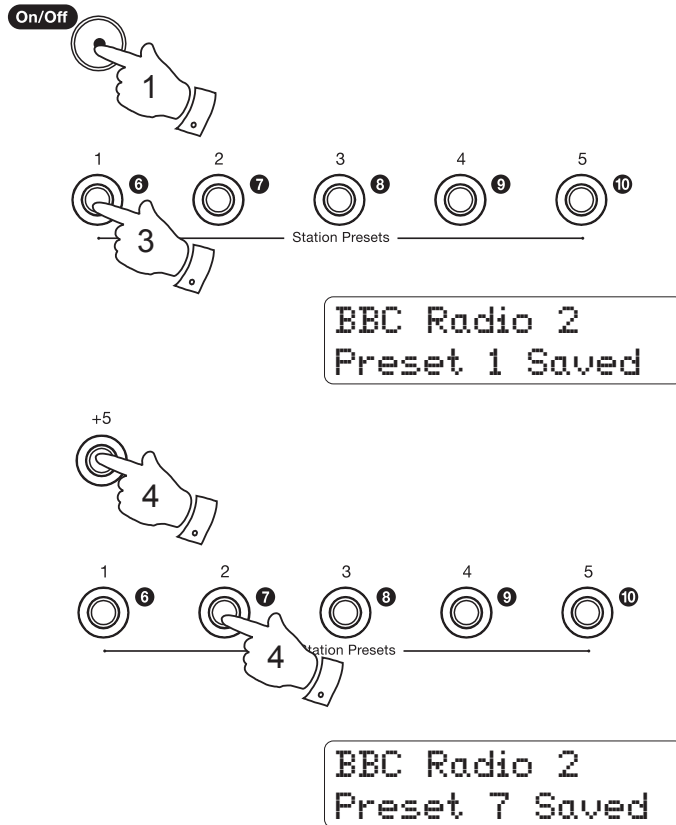

Hente frem en forhåndsinnstilt stasjon - DAB og FM

1. Trykk på **On/Off**-knappen for å slå på radioen.
2. Velg ønsket bølgebånd ved å trykke på knappen **FM/DAB**.
3. Trykk midlertidig ønsket **Preset**-knapp, din radio stiller seg inn til stasjonen lagret i forhåndsinnstillingsminnet.
4. Forhåndsinnstillingene 6 til 10 hentes frem ved å trykke og holde **+5**-knappen og **Preset**-knapp **1 til 5**, f.eks. kan forhåndsinnstilling 7 hentes frem ved å trykke og holde **+5**-knappen og deretter **Preset**-knappen **2**.

Merk: Skjermen viser for eksempel "*Preset 1 Empty*" hvis ingen stasjon har blitt lagret på dette forhåndsvalget.

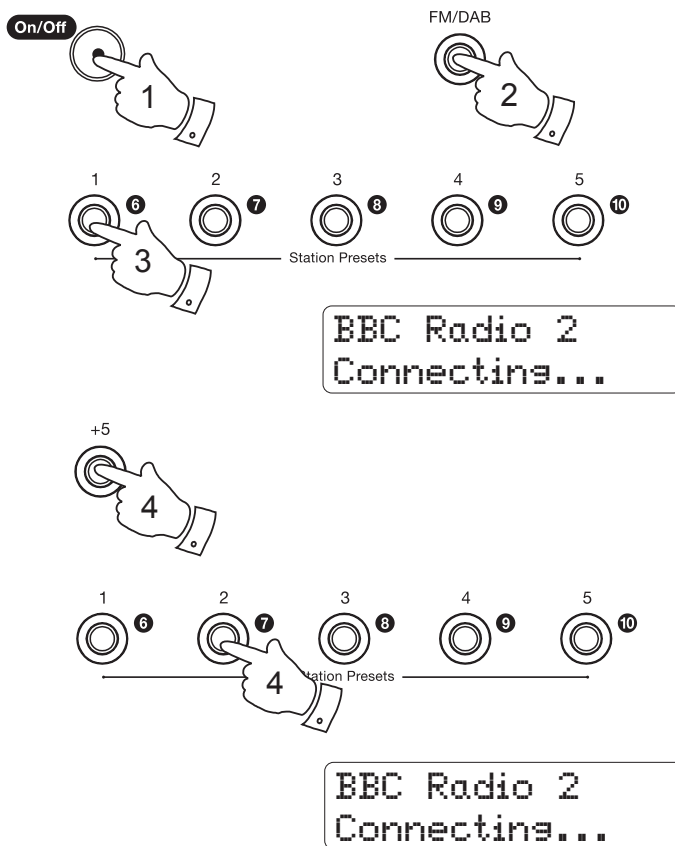

Programvareversjon

Programvarevisning kan ikke endres, og er bare for din referanse.

1. For å se hvilken programvareversjon din radio har, trykkes og holdes **Info/Menu**-knappen til menyen Advanced DAB eller Advanced FM vises på displayet, deretter slippes **Info/Menu**-knappen opp.
2. Roter **Tuning**-kontrollen eller trykk på og slipp opp knappene **Tuning Up** og **Down** til displayet viser "SW version".
3. Trykk på **Select**-knappen for å vise programvareversjon.
4. Trykk og hold **Info/Menu**-knappen for å gå ut av programvarevisningsvisning.

Info/Menu

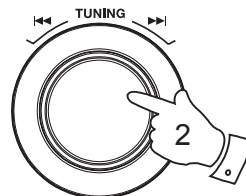

up

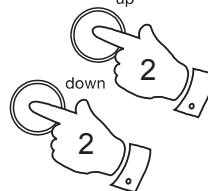

down



Select



Språkfunksjon

Din radio kan konfigureres til et annet språk. Påse at din radio er slått på.

1. Trykk og hold **Info/Menu**-knappen til menyen Advanced DAB eller Advanced FM vises, og slipp deretter opp **Info/Menu**-knappen.
2. Roter **Tuning**-kontrollen eller trykk på og slipp opp knappene **Tuning Up** og **Down** til displayet viser "Language".
3. Trykk og slipp **Select**-knappen for å entre menyen for språkjustering.
4. Roter **Tuning**-kontrollen eller trykk på og slipp opp knappene **Tuning Up** og **Down** til displayet viser ønsket språk.
5. Trykk og slipp **Select**-knappen for å bekrefte valget ditt. Displayet vil endres til valgt språk. Valgt språk vil merkes med en stjerne.

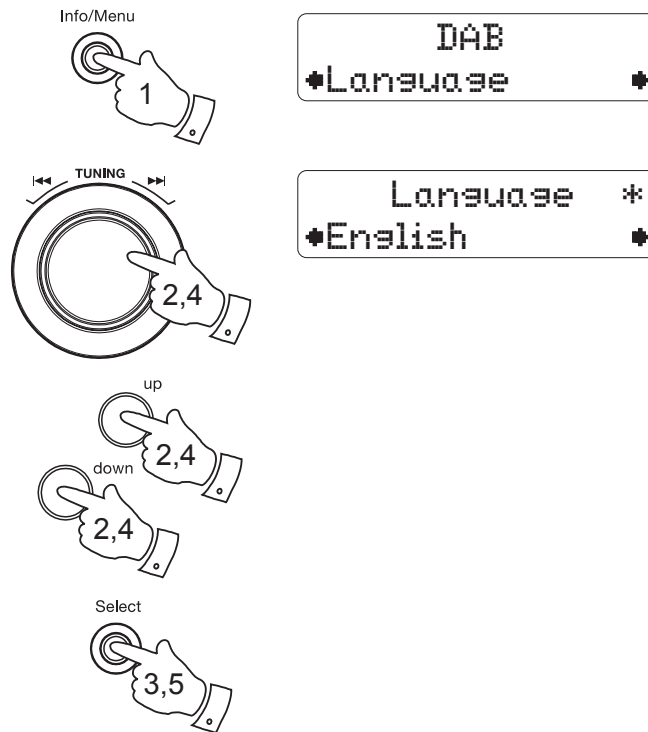

Tilbakestilling av systemet

Dersom radioen ikke fungerer på korrekt måte, eller noen av tallene på skjermen mangler eller er ufullstendige, bruk følgende fremgangsmåte.

1. Trykk og slipp **On/Off**-knappen for å skru på din radio.
2. Trykk og hold **Info/Menu**-knappen til menyen Advanced DAB eller Advanced FM vises, og slipp deretter opp **Info/Menu**-knappen.
3. Roter **Tuning**-kontrollen eller trykk på og slipp opp knappene **Tuning Up** eller **Down** til displayet viser "Factory Reset".
4. Trykk og slipp **Select**-knappen. Skjermen vil vise "Press SELECT to confirm reset".
5. Hvis du vil nullstille, trykker du på **Select**-knappen **én gang til**. En full nullstilling av radioen din vil utføres. Alle forhåndsinnstillinger og stasjonslister vil slettes.
6. Etterpå vil en systemnullstilling av DAB-båndet utføres.

Ved feil på grunn av elektrostatisk utladning må produktet nullstilles (det kan hende at en midlertidig frakobling av strømadapteret er påkrevd) for å gå tilbake til vanlig drift.

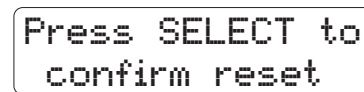
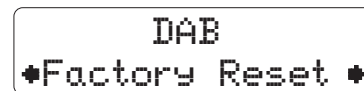
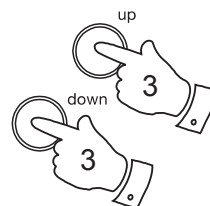
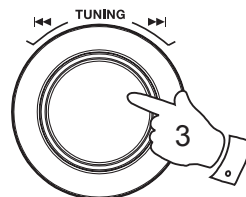
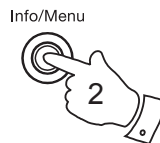

Kontakt for hodetelefoner

Det er et 3,5 mm **Hodetelefonuttak** som befinner seg på baksiden av din radio for bruk med hodetelefoner. Å sette inn en plugg, demper automatisk den innebygde høyttaleren.

Vær klar over at følsomheten til hodetelefoner kan variere svært mye. Vi anbefaler derfor at du stiller lydstyrken på et lavt nivå før du kople hodetelefoner til radioen.

VIKTIG: Utstrakt lydtrykk fra øretelefoner og hodetelefoner kan forårsake hørselsskader.

Linje ut-kontakt

Det er en 3,5 mm **linjeutgang** på baksiden av din radio for å koble lydsignalet til en ekstern forsterker. Hvis du setter inn en linjeutgangskabel vil ikke det slå av den interne høyttaleren. Still inn volumkontrollen til minimum, hvis ønskelig.

Displaybelysning

1. Hvis radioen går på batterier vil baklyset til displayet slås på i ca. 8 sekunder når en knapp trykkes inn.
2. Når radioen går på strøm vil baklyset til displayet alltid være slått på når radioen er slått på.

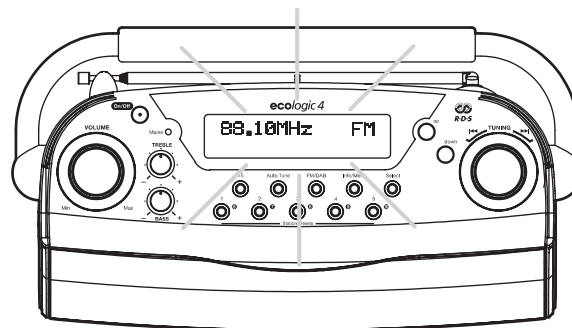
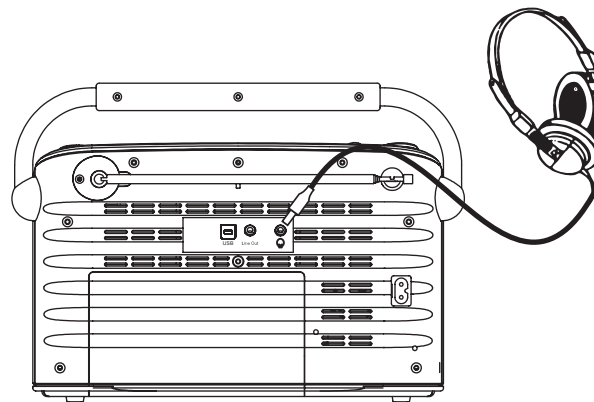

Generelt

Ikke utsett radioen for vann, damp eller sand. Du må ikke la radioen stå et sted der overdreven varme kan forårsake skade, som i en parkert bil. Selv om den utvendige temperaturen ikke er høy, kan solskinnen gi betydelig varme bak vinduene. Det anbefales alltid å bruke DAB-båndet når det er mulig, fordi du kan vente bedre resultater som følge av høyere kvalitet og fravær av interferens enn det normalt er mulig å oppnå på FM-båndet.



- Radioen må ikke utsettes for drypp eller sprut, heller ikke må gjenstander fylt med væske, som for eksempel vaser, settes på radioen.
- Det anbefales å bruke produktet slik at det er en minimum avstand (10 cm er anbefalt) til nærliggende objekter, for å sikre god ventilasjon.
- Ventilasjon av produktet må ikke forhindres ved å dekke den eller ventilasjonsåpningene med ting som aviser, duker, gardiner osv.
- Ingen kilder til åpne flammer, som tente stearinlys, må settes oppå produktet.
- Det anbefales å unngå å bruke eller lagre produktet i ekstreme temperaturer. Unngå å forlate enheten i biler, i vinduskarmer, i direkte sollys osv.
- Navneplaten befinner seg på undersiden av din radio.

USB-kontakt for oppgradering av programvare

Hvis en programvareoppdatering er tilgjengelig for din radio, vil informasjon om hvordan du kan oppdatere din radio bli tilgjengelig på vår nettside <http://www.robertsradio.com>

Spesifikasjoner

Strømkrav

Spenning	Kun AC 230 volts, 50 Hz ~
Batterier	6 x LR20 (størrelse D)

Batterilevetid

Opptil 150 timers lytting ved normal lydstyrke 4 timer daglig med alkaliske batterier.

Frekvensdekning

FM	87,5 - 108 MHz
DAB	174,928 - 239,200 MHz

Kretsegenskaper

Høytaler	2 x 79 mm
Utgangseffekt	3 W
Kontakt for hodetelefoner	3,5 mm dia
Linje ut-kontakt	3,5 mm dia
Antennesystem	FM Teleskopisk antenne
	DAB Teleskopisk antenne

Selskapet forbeholder seg retten til å endre spesifikasjonene uten forvarsel.

Merknader

A series of 20 horizontal dotted lines for writing notes.

Garanti

Dette instrumentet garanteres i tolv måneder fra leveransedatoen til eieren, og gjelder produksjonsfeil eller sammenbrudd av komponenter, gjeldene fremgangsmåtene under. Skulle en komponent eller del feile i løpet av denne garantiperioden, vil den bli reparert eller erstattet gratis.

Denne garantien dekker ikke:

1. Skade som følge av uriktig bruk.
2. Følgefeil.
3. Mottakere med fjernede eller uleselige serienumre.

N.B. Skadd eller brukket teleskopantenne vil ikke dekkes av garantien.

Fremgangsmåte:

Et krav overfor denne garantien må fremsettes gjennom forhandleren som instrumentet ble kjøpt av. Robertsforhandleren din vil i de fleste tilfeller ta seg av alle feil raskt og effektivt, men i enkelte tilfeller kan det være nødvendig å returnere apparatet til serviceavdelingen for nærmere ettersyn.

Disse erklæringene påvirker ikke en forbrukers lovmessige rettigheter.



Issue 2 NO

Nettside: <http://www.robertsradio.com>

© 2008, 2013 Roberts Radio Limited

