

ROBERTS



Ortus 3

DAB / DAB+ / FM RDS
klokkeradio med alarm

DAB
Digital Audio Broadcasting

DAB+

**Digital
Radio**

Les denne bruksanvisningen før bruk

Innhold

<i>Ortus 3 klokkeradio-funksjoner</i>	2	<i>Snooze-funksjon</i>	25
<i>Betjening</i>	3-4	<i>Deaktivere / aktivere alarmer</i>	26
<i>Bruke radioen for første gang</i>	5	<i>Sovetimer</i>	27
<i>Å betjene klokkeradioen din - DAB</i>	6	<i>Sleep-funksjon</i>	28
<i>Å velge en stasjon - DAB</i>	7	<i>Stille inn klokken manuelt</i>	29-30
<i>Sekundære tjenester - DAB</i>	7	<i>Automatisk oppdatering av klokken</i>	31
<i>Visningsalternativer - DAB</i>	8-9	<i>Angi datoformat</i>	32
<i>Finne nye stasjoner - DAB</i>	10	<i>Bakgrunnsbelysning dimmer</i>	33
<i>Manuell innstilling - DAB</i>	11	<i>Programvareversjon</i>	34
<i>Dynamisk områdekontroll - DAB</i>	12	<i>Språkfunksjon</i>	35
<i>Beskjær stasjoner - DAB</i>	13	<i>Systemreset</i>	36
<i>Betjene radioen - FM</i>	14	<i>Hodetelefonkontakt</i>	37
<i>Manuell innstilling - FM</i>	15	<i>USB-kontakt for lading av smarttelefon eller nettbrett</i>	37
<i>Visningsalternativer - FM</i>	16	<i>Auxiliary-inngangskontakt</i>	38
<i>Innstilling av skannefølsomhet - FM</i>	17	<i>Generelt</i>	39
<i>Stereo / mono innstilling - FM</i>	18	<i>Spesifikasjoner</i>	40
<i>Forhåndsinnstilling av stasjoner</i>	19-20	<i>Kretsfunksjoner</i>	40
<i>Stille alarmtider</i>	21-23	<i>Garanti</i>	42
<i>Stoppe alarmer</i>	24		
<i>For å stille alarmens varighet</i>	24		

Ortus 3 klokkeradio-funksjoner

Roberts Ortus 3 klokkeradioen har følgende funksjoner: -

- 20 forhåndsinnstilte stasjoner (10 DAB og 10 FM) med tre forhåndsinnstilte knapper for enkel tilgang.
- Konfigurerbar alarmvarighet, satt til enten 30, 60, 90 eller 120 minutter.
- Konfigurerbar slumrevarighet. Slumre-timeren kan settes til enten 5, 10, 15, 20 minutter, eller du kan deaktivere slumre-funksjonen helt.
- Justerbar sleep-timer. Dette kan settes til mellom 10 og 90 minutter hvor radioen vil forsiktig senke volumet før den slår seg av.
- Justerbar sovetimer. Sovetimeren gjør at klokkeradioen vekker deg etter et intervall på opptil 90 minutter uten å måtte stille alarmen.
- Justerbar dimmerinnstilling, kan settes til høy, middels, lav eller slått av. Når klokkeradioen er i standby vil klokkeradioen bytte til "Normal" lysstyrke i noen sekunder om du trykker på en knapp eller roterende kontroll.
- Stort klokke-display viser tid og dato i ventemodus.
- To alarm-tidtakere for å vekke deg med enten DAB, FM-radio eller summer.
- Aux-inngang for avspilling av lyd fra MP3-spillere, iPod eller annet lydutstyr.
- Stereo hodetelefonkontakt for privat lytting.
- Automatisk standby-funksjon når du bruker Aux Input-modus.
- USB-kontakt som kan brukes til å lade en smarttelefon, nettbrett eller andre lignende enheter.

Kontroller

(Til toppen)

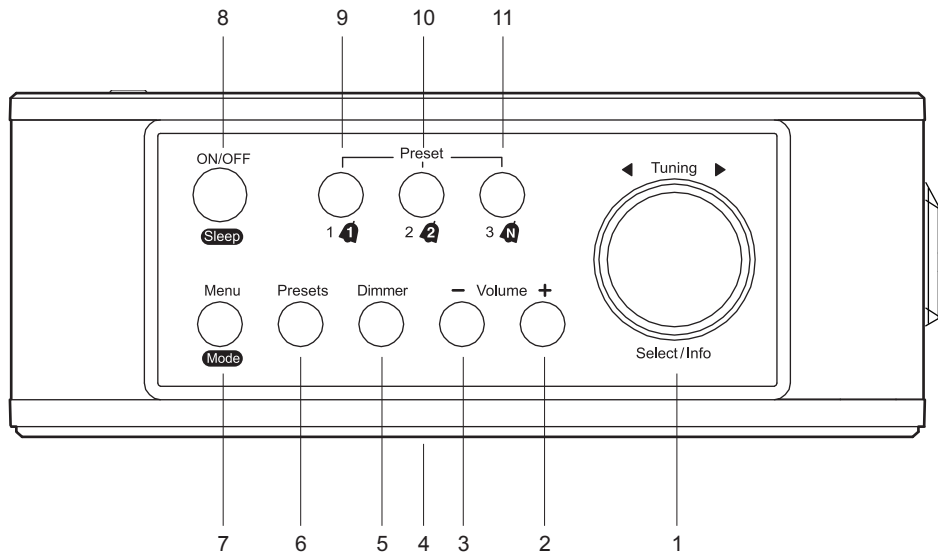

1. Tuning / Velg / Info-kontroll
2. Volum opp-knapp
3. Volum ned-knapp
4. LCD-display
5. Dimmer-knapp
6. Forhåndsinnstilling-knapp

7. Meny / Modus-knapp
8. På / av / hvilemodus-knappen
9. Forhåndsinnstilling 1 / Alarm 1-knapp
10. Forhåndsinnstilling 2 / Alarm 2-knapp
11. Forhåndsinnstilling 3 / sovetimer-knapp

Kontroller

(Sett bakfra)

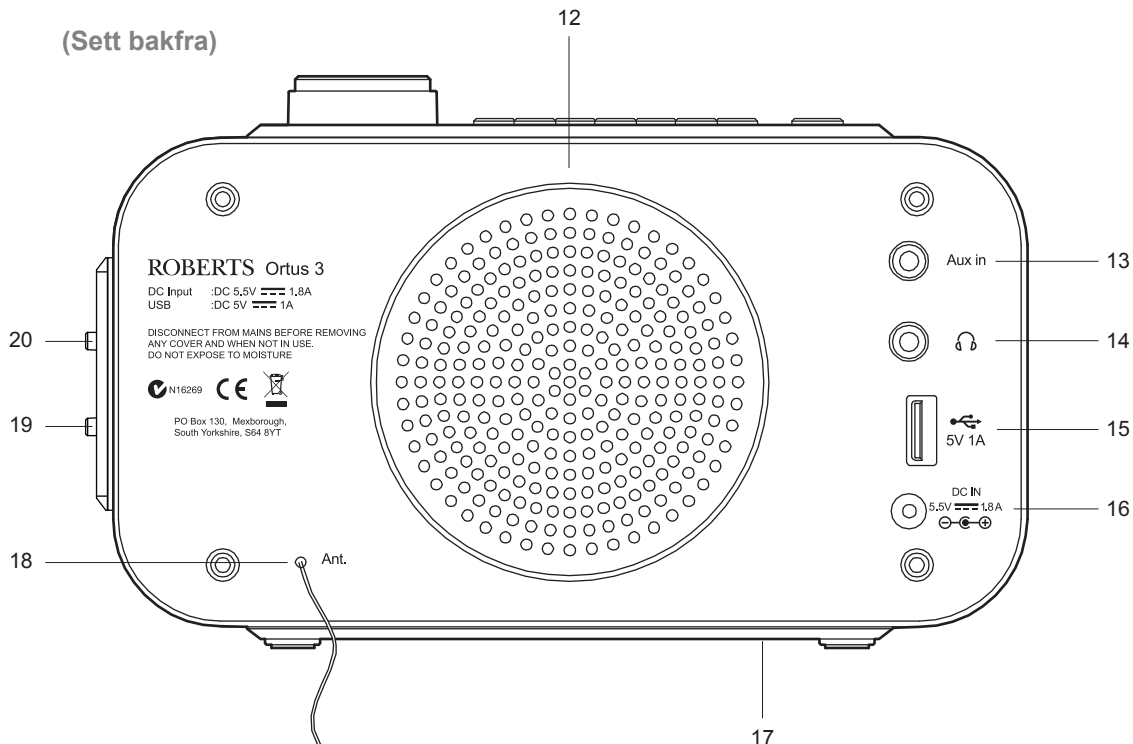

12. Høytaler

13. Aux-inngang

14. Hodetelefonkontakt

15. USB-ladekontakt

16. DC-inngangskontakt

17. USB-kontakt (på undersiden, kun for servicebruk)

18. DAB/FM-antenne

19. Alarm 2-bryter

20. Alarm 1-bryter

Bruke radioen for første gang

1. Plasser klokkeradioen på en jevn overflate.
2. Trekk forsiktig ut ledningsantennen som er plassert på baksiden av klokkeradioen. Plasser ledningsantennen, slik at den er så rett som mulig og utvid den enten over eller under klokkeradioen.
3. Plugg strømadapteren inn i DC-inngangen på baksiden av klokkeradioen (merket "DC IN") slik at støpselet skyves helt inn i stikkontakten.
4. Plugg strømadapteren inn i en standard stikkontakt.
5. Displayet viser 'VELKOMMEN' i noen få sekunder. I løpet av denne perioden skanner klokkeradioen etter DAB-signaler. Etter en liten stund vil klokkeslett og dato vises på skjermen.
6. Hvis dette er første gang klokkeradioen brukes vil en skanning av Band III DAB-kanaler bli utført. Under skanneprosessen vil displayet vise fremdriften for kanalsøk. Tallet på høyre side i displayet er antall stasjoner som er funnet.
7. Hvis ikke noe signal blir funnet, vises "00:00". Det kan være nødvendig å posisjonere radioen på en annen måte for å få bedre mottak. Du bør gjennomføre et skann for å finne stasjoner som beskrevet på side 10.

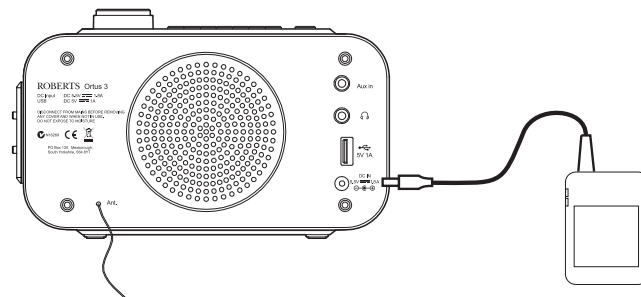

Betjene klokkeradioen - DAB

1. Trykk og slipp **On/Off**-knappen for å slå på klokkeradioen.
 2. Når den slås på for første gang, vil klokkeradioen være i DAB-modus. Den første stasjonen (i numerisk-alfa rekkefølge 0 ... 9 ... A Z) vil bli valgt. Den første stasjonen i listen over stasjoner funnet under skannet vil velges. Skjermen viser stasjonsnavnet.
 3. Etter hver bruk vil klokkeradioen huske modusen som ble brukt, og deretter slå seg på i denne modusen neste gang den brukes. Hvis klokkeradioen har vært brukt før, vil den siste brukte stasjonen velges.
- Klokkeradioen har en indikator på -skjermen for å vise styrken på DAB-radiosignalet som mottas.

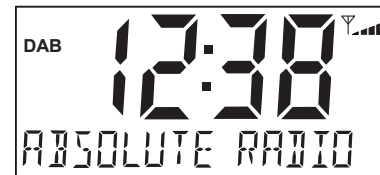
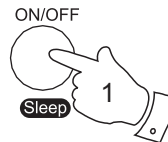

AC-adapteren bør kobles fra strømnettet og klokkeradioen når den ikke er i bruk.

VIKTIG: Strømadapteren brukes til å koble klokkeradioen til strømnettet. Stikkkontakten og en flerveis-strømblokk for produktet må være tilgjengelig under normal bruk. For å koble klokkeradioen fra strømnettet, må strømadapteren fjernes fra stikkkontakten.

Bruk bare strømadapteren som fulgte med produktet, eller en ekte erstatning levert av Roberts Radio. Bruk av alternative adaptere vil oppheve garantien.

Merk: Første gang den slås på, har klokkeradioen satt volumet til et moderat høyt nivå, i tilfelle sendingen er veldig stille. Etter at du har stilt inn volumet, vil klokkeradioen huske innstillingen neste gang den brukes.

Velge en stasjon - DAB

1. Trykk og slipp **On/Off**-knappen for å slå på klokkeradioen.
2. **Trykk og hold Menu / Mode**-knappen gjentatte ganger til '**DAB**'-modus er valgt.
3. Roter **Tuning / Select** -kontrollen for å gå gjennom listen over tilgjengelige stasjoner.
4. Når ønsket stasjonsnavn vises på displayet, trykk og slipp **Tuning / Select**-kontrollen for å velge stasjon. Klokkeradioen vil velge den nye stasjonen.
5. Juster **Volume** til ønsket innstilling.

Merk: Hvis, etter å ha valgt en stasjon, skjermen viser '**INGEN STASJONER**', kan det være nødvendig at du omplasserer klokkeradioen til en bedre posisjon for å få bedre mottak.

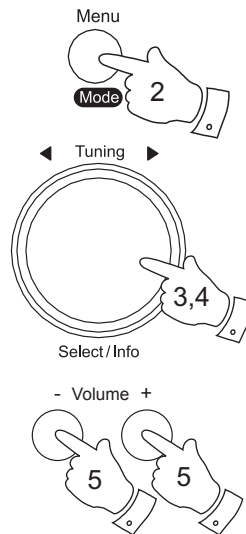

Sekundære tjenester - DAB

1. Enkelte radiostasjoner har en eller flere sekundære tjenester knyttet til seg. Hvis en stasjon har en sekundær tjeneste tilknyttet, vil den vises umiddelbart etter den primære tjenesten når du roterer **Tuning / Select** -kontrollen med klokken.
2. For å tune til den sekundære tjenesten, trykk og slipp **Tuning / Select** -kontrollen. De fleste sekundære tjenester sendes ikke kontinuerlig og dersom den valgte tjenesten ikke er tilgjengelig, vil radioen gå tilbake til den tilknyttede primære tjenesten.

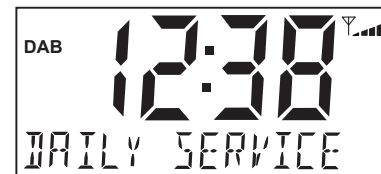
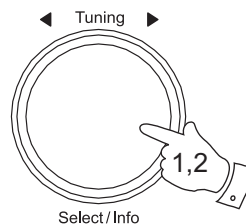

Visningsalternativer - DAB

Klokkeradioen har en rekke visningsalternativer når den er i DAB-modus:-

1. Trykk og slipp **Info**-kontrollen for å bla gjennom de ulike alternativene.

Alle display med unntak av tekstvisning vil gå tilbake til datovisning etter omtrent 10 sekunder.

- | | |
|-------------------|--|
| a. Stasjonsnavn | Viser stasjonsnavnet som det lyttes til. |
| b. Rullende tekst | Viser rullende tekstmeldinger som artist / spornavn, telefonnummer - i tall, etc. |
| c. Programtype | Viser typen stasjon blir lyttet til f.eks Pop, Classic, News, etc. |
| d. Signalstyrke | Viser signalstyrken. Den minste signalmarkøren () viser minimum signalstyrke er nødvendig for godt DAB-mottak. Signalindikator-pilene økes eller reduseres som viser skiftende signalstyrke som du justerer ledningsantennen eller klokkeradioens posisjon. |
| e. Multipleksnavn | Viser navnet på multiplexen som den aktuelle stasjonen tilhører. |

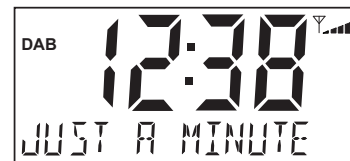
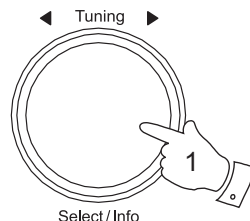

Visningsalternativer - DAB forts.

f. Frekvens Viser kanalen og frekvensen for den aktuelle innstilte DAB-stasjonen.



g. Bithastighet Viser den digitale bithastigheten for den innstilte DAB-stasjonen.



h. Tid og dato Viser gjeldende klokkeslett og dato. Datoen vises i henhold til valgt dato innstillingen - se side 32.



Å finne nye stasjoner - DAB

Ettersom tiden går kan nye stasjoner bli tilgjengelig, eller du kan ha flyttet til en annen del av landet. I slike tilfeller må du kanskje la radioen søke etter nye stasjoner.

1. Med klokkeradioen i DAB-modus, **trykk og hold Tuning / Select**-kontrollen i flere sekunder og slipp.
2. Klokkeradioen vil gjennomføre en skanning av DAB-kanaler på Bånd III. Etter hvert som nye radiostasjoner blir funnet vil stasjonstellersen på høyre side av displayet øke og radiostasjonene vil bli lagt til listen lagret i klokkeradioen.
3. Alternativt, for å skanne ved hjelp av DAB-menyen, trykk og slipp **Menu/Mode**-knappen. DAB-menyen vil vise "SCAN" på displayet.
4. Trykk og slipp **Tuning / Select**-kontrollen for å utføre skanningen.
5. Klokkeradioen vil gjennomføre en skanning av DAB-kanaler på Bånd III. Etter hvert som nye radiostasjoner blir funnet vil stasjonstellersen på høyre side av displayet øke og radiostasjonene vil bli lagt til listen lagret i klokkeradioen.

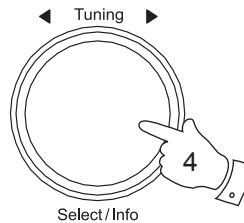
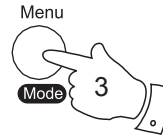
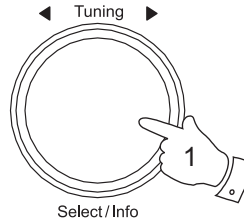

Manuell tuning - DAB

Manuell innstilling lar deg stille inn klokkeradioen til en bestemt DAB frekvens i Bånd III. Eventuelle nye stasjoner vil bli lagt til kanallisten. Denne funksjonen kan også brukes til å hjelpe med, posisjonering av antennen eller klokkeradioen, for å optimalisere mottak for en bestemt kanal eller frekvens.

1. Trykk og hold **Menu / Mode**-knappen gjentatte ganger til '**DAB**'-modus er valgt.
2. Trykk og slipp inne **Menu/Mode**-knappen. DAB-menyen vil vises i displayet.
3. Roter **Tuning / Select**-kontrollen til displayet viser '**MANUELL**'. Trykk og slipp **Tuning / Select**-kontrollen for å angi manuell innstillingsmodus.
4. Roter **Tuning / Select**-kontrollen for å velge ønsket DAB-kanal. Trykk og slipp **Tuning / Select**-kontrollen for å stille til den valgte frekvensen.
5. Hvis det er et signal til stede, vil dette bli indikert på en signalstyrke skjermen. Den minste signalmarkøren (|) viser minste signalstyrke som er nødvendig for godt DAB-mottak. Signalindikatorvinkeltegnene går opp eller ned for å vise den skiftende signalstyrken mens du justerer antennen eller posisjonerer radioen.
6. Når et DAB-signal blir funnet, med styrke som vist av signalindikatoren, alle nye radiostasjoner funnet med dette signalet vil bli lagt til listen lagret i klokkeradioen.
7. Trykk og slipp **Menu/Mode**-knappen for å kunne stille inn en annen frekvens manuelt. Alternativt, trykk og slipp **Menu/Mode**-knappen en gang til for å gå tilbake til normal avspillingsmodus.

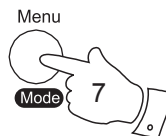
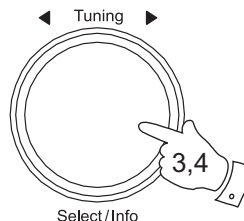
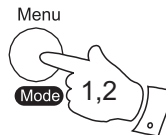

Dynamic Range Control (DRC) innstillinger - DAB

DRC-funksjonen, kan gjøre det lettere å høre roligere lyder når klokkeradioen brukes i støyende omgivelser.

1. Trykk og slipp **On/Off**-knappen for å slå på klokkeradioen.
2. **Trykk og hold** **Menu/Mode**-knappen gjentatte ganger til 'DAB'-modus er valgt.
3. Trykk og slipp inne **Menu/Mode**-knappen. DAB-menyen vil vises i displayet.
4. Roter **Tuning / Select** -kontrollen til 'DRC' vises på displayet.
5. Trykk og slipp **Tuning / Select**-kontrollen for å angi justeringsmodus.
6. Roter **Tuning / Select**-kontrollen for å velge ønsket DRC-innstilling (standard er 0).
 - DRC 0 DRC er slått av, senderens DRC bli ignorert.
 - DRC 1/2 DRC er satt til 1/2 av det som er som sendt av senderen.
 - DRC 1 DRC er satt til det som er sendt av senderen.
7. Trykk og slipp **Tuning / Select** kontroll for å bekrefte innstillingen. Displayet går etter noen sekunder tilbake til å vise stasjons navnet.

Merk: Ikke alle DAB-sendinger bruker DRC-funksjonen. Om senderen ikke gir DRC informasjon, vil ikke DRC innstillingen i klokkeradioen ha noen effekt.

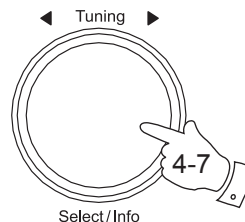
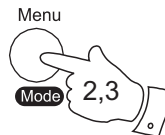

Fjerne stasjoner - DAB

Hvis du flytter til en annen del av landet, kan det være at noen av stasjonene som er oppført, ikke lenger er tilgjengelig. Fra tid til annen, kan også enkelte DAB tjenester opphøre, eller plassering eller frekvens kan endre seg. Stasjoner som ikke finnes, eller som ikke er mottatt på svært lang tid vises i kanallisten med et spørsmålstegn.

Fjern stasjon funksjonen vil slette de merkede DAB-stasjonene fra kanallisten.

1. Trykk og slipp **On/Off**-knappen for å slå på klokkeradioen.
2. **Trykk og hold Menu / Mode**-knappen gjentatte ganger til 'DAB'-modus er valgt.
3. Trykk og slipp inne **Menu/Mode**-knappen. DAB-menyen vil vises i displayet.
4. Roter **Tuning / Select**-kontrollen til 'PRUNE' vises på displayet.
5. Trykk og slipp **Tuning / Select** kontroll. "PRUNE?" vises på displayet.
6. Trykk og slipp **Tuning / Select**-kontrollen for å fjerne de ugyldige stasjonsnavnene fra stasjonslisten. Displayet går etter noen sekunder tilbake til å vise stasjons navnet.

Hvis du ikke ønsker å fjerne stasjoner, trykk og slipp **Menu / Mode**-knappen for å gå tilbake til forrige skjerm.

Merk: Om du har flyttet klokkeradioen til en annen del av landet bør du også utføre et søk etter nye stasjoner (se avsnittet 'Finne nye stasjoner' på side 10).

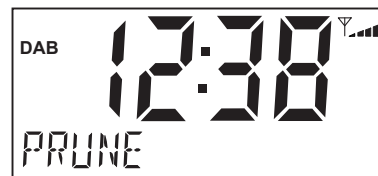
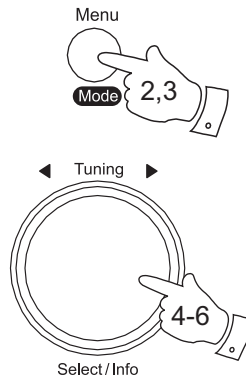

Å betjene radioen din - FM

1. Trekk forsiktig ut ledningsantennen som er plassert på baksiden av klokkeradioen. Plasser ledningsantennen, slik at den er så rett som mulig og utvid den enten over eller under klokkeradioen.
2. Trykk og slipp **On/Off**-knappen for å slå på klokkeradioen.
3. **Trykk og hold Menu / Mode**-knappen gjentatte ganger til 'FM'-modus er valgt.
4. Roter **Tuning / Select**-kontrollen mot høyre og **trykk og hold** deretter **Tuning / Select**-kontrollen i flere sekunder og slipp. Klokkeradioen vil skanne i en stigende retning (lav frekvens til høy frekvens) og stopper automatisk når den finner en stasjon med tilstrekkelig styrke.
5. Etter noen sekunder vil displayet oppdateres. Displayet viser frekvensen av signalet funnet. Hvis signalet er sterkt nok, og det er RDS-data tilstede, vil klokkeradioen vise stasjonsnavnet.
6. Roter **Tuning / Select**-kontrollen mot klokken og **trykk og hold** deretter **Tuning / Select**-kontrollen i flere sekunder og slipp. Klokkeradioen vil skanne FM-båndet i retning nedover (høy frekvens til lav frekvens).
7. Når enden av frekvensbåndet er nådd vil radioen fortsette å søke fra motsatt ende av frekvensbåndet.
8. Juster **Volume** til ønsket innstilling. For å slå av klokkeradioen trykk og slipp **On/Off**-knappen.

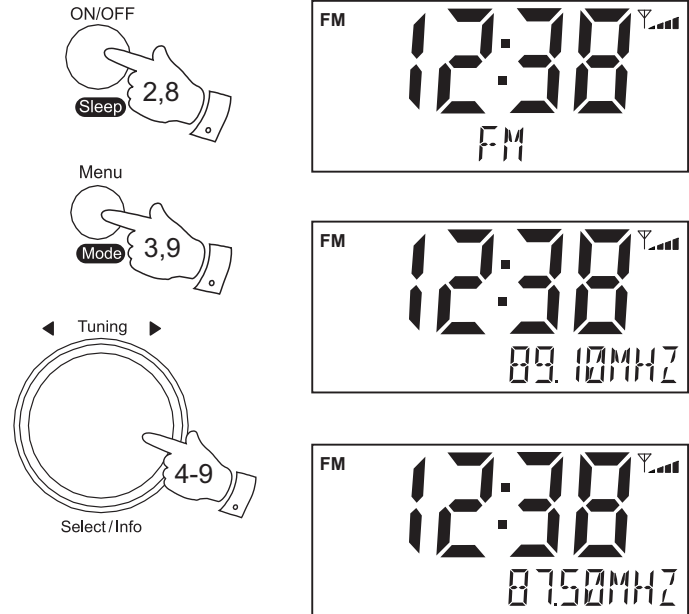

9. Alternativt, for å skanne ved hjelp av FM-menyen, trykk og slipp **Menu / Mode**-knappen. FM-menyen vil vise "SCAN" på displayet.

Trykk og slipp **Tuning / Select**-kontrollen for å utføre skanningen.

Manuell innstilling - FM

1. Trekk forsiktig ut ledningsantennen som er plassert på baksiden av klokkeradioen. Plasser ledningsantennen, slik at den er så rett som mulig og utvid den enten over eller under klokkeradioen.
2. Trykk og slipp **On/Off**-knappen for å slå på klokkeradioen.
3. **Trykk og hold Menu / Mode**-knappen gjentatte ganger til 'FM'-modus er valgt.
4. Roter **Tuning / Select**-kontrollen for å stille til en stasjon. Frekvensen endres i trinn på 50 kHz. Hvis klokkeradioen er innstilt på en stasjon med tilstrekkelig signalstyrke, med RDS-informasjon til stede, kan displayet skifte til å vise stasjonsnavnet.
5. Når enden av frekvensbåndet er nådd vil radioen fortsette å søke fra motsatt ende av frekvensbåndet.
6. Juster **Volume** til ønsket innstilling.
7. For å slå av klokkeradioen trykk og slipp **On/Off**-knappen.

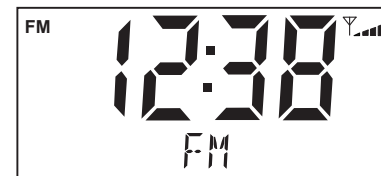
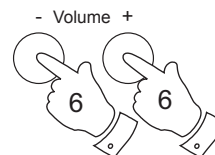
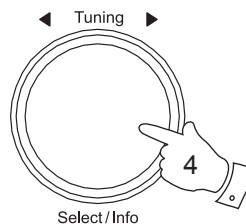
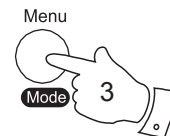
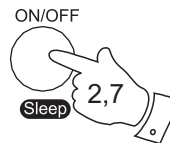

Visningsalternativer - FM

Klokkeradioen har en rekke visningsalternativer i FM-modus:

Radio Data System (RDS) er et system hvor taus digital informasjon overføres i tillegg til det normale FM-radioprogrammet. RDS gir flere nyttige funksjoner. Følgende er tilgjengelig på klokkeradioen.

1. Trykk og slipp **Info**-kontrollen for å bla gjennom de ulike alternativene. Alle display med unntak av tekstvisning vil gå tilbake til datovisning etter omtrent 10 sekunder.
 - a. Stasjonsnavn Viser navnet på stasjonen som det lyttes til.
 - b. Rullende tekst Viser rullende tekstmeldinger som artist / spornavn, telefonnummer - i tall etc.
 - c. Programtype Viser typen stasjon blir lyttet til f.eks Pop, Classic, News, etc.
 - d. Frekvens Viser frekvensen til stasjonen som det lyttes til.
 - e. Tid og dato Viser gjeldende klokkeslett og dato.

Merk: Hvis det ikke er RDS informasjon tilgjengelig, vil ikke klokkeradioen kunne vise stasjonsnavnet, rulletekst og programtypeinformasjon. Klokkeradioen vil vise "NO TEXT" hvis det ikke er rulletekst og "NO PTY" hvis det ikke er programtypeinformasjon.

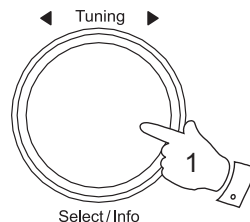

Scan Sensitivity setting - FM

Klokkeradioen vil normalt skanne etter FM-sendinger som er sterke nok til å gi god mottaking. Men du kan ønske at Auto-scan funksjonen også finner svakere signaler, kanskje fra fjernere radiosendere. Klokkeradioen har et lokalt / fjern alternativ for Auto-scan funksjonen.

1. Trykk og slipp **On/Off**-knappen for å slå på klokkeradioen. Pass på at klokkeradioen er i FM-modus.
2. Trykk og slipp inne **Menu/Mode**-knappen. FM-menyen vil vises i displayet.
3. Roter **Tuning/Select**-kontrollen til 'SETTING' vises på displayet. Trykk og slipp **Tuning/Select**-kontrollen for å angi skanneinnstillingsmenyen.
4. Roter **Tuning / Select**-kontrollen for å veksle mellom 'LOKALE' og 'DISTANT' alternativer. Fjern-alternativet vil gjøre at radioen kan finne svakere signaler når den skanner.
5. Trykk og slipp **Tuning/Select**-kontrollen for å bekrefte valget. Displayet går tilbake til radiodisplayet etter flere sekunder. Lokal- eller Distant-innstillingen blir lagret i klokkeradioen og gjelder inntil endret eller til en tilbakestilling av systemet.

Merk: Den opprinnelige innstillingen (ut av boksen, eller etter en tilbakestilling av systemet) lar klokkeradioen ignorere svakere (eller mer fjerne) signaler.

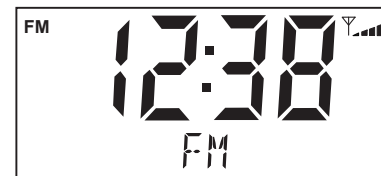
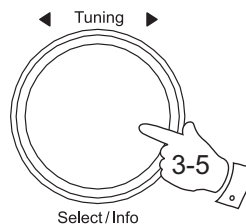
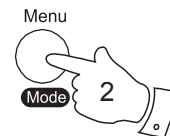
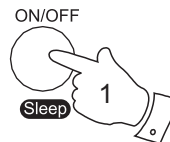

Stereo / Mono-innstilling - FM (Hodetelefon)

Klokkeradioen vil spille av FM-sendinger i stereo, forutsatt at signalet har tilstrekkelig styrke. Men som et stereosignal blir svakere, blir lydsignalet dårligere. Det kan være å foretrekke å tvinge klokkeradioen til å spille stasjonen i mono, for å redusere støynivået.

1. Trykk og slipp **On/Off**-knappen for å slå på klokkeradioen.
2. Still inn til den ønskede FM-radiostasjonen som beskrevet tidligere.
3. Trykk og slipp inne **Menu/Mode**-knappen. FM-menyen vil vises i displayet.
4. Roter **Tuning / Select**-kontrollen til "AUDIO" vises på displayet. Trykk og slipp **Tuning / Select** kontroll.
5. Roter **Tuning / Select**-kontrollen, slik at displayet viser 'MONO'. Trykk og slipp **Tuning / Select** kontroll. Radioen vil veksle til mono-modus.
6. For å gå tilbake til stereo / mono, roter **Tuning / Select**-kontrollen, slik at displayet viser 'STEREO' og trykk og slipp **Tuning / Select**-kontrollen.

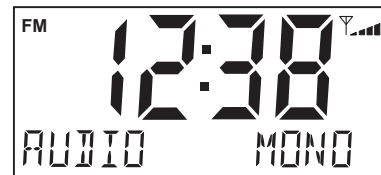
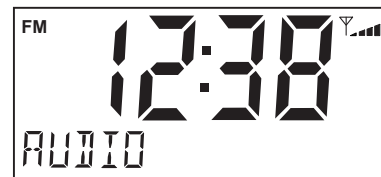
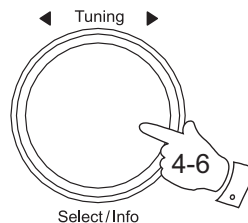
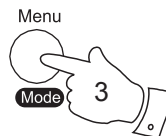
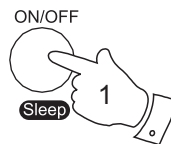

Forhåndsinnstilling av stasjoner

Du kan lagre dine foretrukne DAB- og FM-radiostasjoner i forhåndsminnene. Det er 20 forhåndsinnstillinger i klokkeradioen din inkludert tre minneforhåndsinnstillingsknapper, 10 for DAB og 10 for FM. Forhåndsminnene blir husket av klokkeradioen i tilfelle strømbrytning.

Prosedyren for å stille inn forhåndsminnene, og bruke dem til å lytter til kanaler, er den samme for FM og DAB-modus og er beskrevet nedenfor.

Lagre en forhåndsinnstilling ved hjelp av forhåndsinnstillingsknappene 1-3

1. Trykk og slipp **On/Off**-knappen for å slå på klokkeradioen.
2. Still inn til den ønskede stasjonen som beskrevet tidligere.
3. For å lagre stasjonen som en forhåndsinnstilling, **trykk og hold** den nødvendige **Preset**-knappen (1-3) til displayet viser, for eksempel **'P1 LAGRET'**. Stasjonen vil bli lagret under den valgte forhåndsinnstillingsknappen. Gjenta denne prosedyren med de gjenværende forhåndsinnstillingene.
4. Stasjoner som allerede er lagret i forhåndsinnstillingene kan bli overskrevet ved å følge fremgangsmåten som er beskrevet ovenfor.

Merk: Forhåndsinnstilte radiostasjoner beholdes i minnet når klokkeradioen er slått av og koblet fra strømforsyningen.

Henter en forhåndsinnstilling ved hjelp av forhåndsinnstillingsknappene 1-3

1. Trykk og slipp **On/Off**-knappen for å slå på klokkeradioen.
2. **Trykk og hold** **Menu / Mode** -knappen gjentatte ganger for å velge enten FM eller DAB-modus.
3. Trykk et øyeblikk på den nødvendige **Preset**-knappen (1-3). Klokkeradioen vil stille inn stasjonen som er lagret i det valgte forhåndsminnet.
4. Hvis en forhåndsinnstilt stasjon har blitt lagret, vil skjermen enten vise stasjonsnavnet (for DAB-stasjoner) eller frekvensen (for FM-stasjoner). Displayet vil vise, for eksempel, **"EMPTY"** hvis ingen stasjon har blitt lagret til at forhåndsinnstilling.

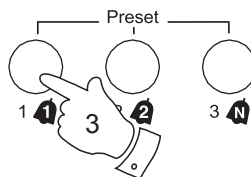
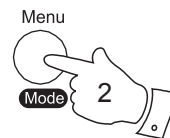
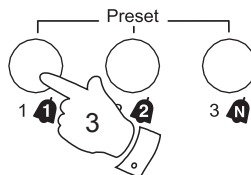
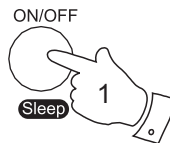

Lagre en forhåndsinnstilling ved hjelp av menyen (forhåndsinnstillinger 1 - 10)

1. Trykk og slipp **On/Off**-knappen for å slå på klokkeradioen.
2. **Trykk og hold Menu / Mode**-knappen gjentatte ganger for å velge enten FM eller DAB-modus.
3. Still inn til den ønskede stasjonen som beskrevet tidligere.
4. **Trykk og hold Preset**-knappen. Displayet vil for eksempel vise "P1 TOM" hvis ingen stasjon har blitt lagret til den forhåndsinnstillingen.
5. Roter **Tuning / Select**-kontrollen for å velge ønsket forhåndsinnstillingsnummer som du ønsker å lagre stasjonen under.
6. Trykk og slipp **Tuning / Select** kontroll. Displayet vil for eksempel vise 'P1 LAGRET'. Stasjonen vil bli lagret under den valgte forhåndsinnstillingen. Gjenta denne prosedyren med de gjenværende forhåndsinnstillingene.
7. Stasjoner som allerede er lagret i forhåndsinnstillingene kan bli overskrevet ved å følge fremgangsmåten som er beskrevet ovenfor.

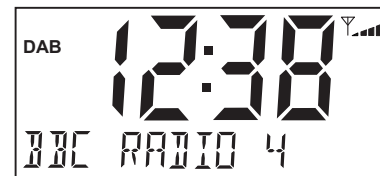
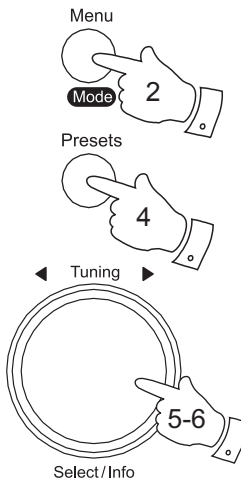

Hente frem en forhåndsinnstilling ved hjelp av menyen (forhåndsinnstillinger 1 - 10)

1. Trykk og slipp **On/Off**-knappen for å slå på klokkeradioen.
2. **Trykk og hold Menu / Mode**-knappen gjentatte ganger for å velge enten FM eller DAB-modus.
3. Trykk og slipp **Preset**-knappen. Displayet vil for eksempel vise "P1 EMPTY" hvis ingen stasjon har blitt lagret til den forhåndsinnstillingen. Hvis en forhåndsinnstillingen har blitt lagret, vil skjermen enten vise stasjonsnavnet (for DAB-stasjoner) eller frekvensen (for FM-stasjoner).
4. Roter **Tuning / Select**-kontrollen for å velge ønsket stasjon.
5. Trykk og slipp **Tuning / Select** kontroll.
6. Klokkeradioen vil stille inn stasjonen som er lagret i det valgte forhåndsminnet.

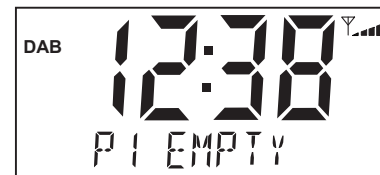
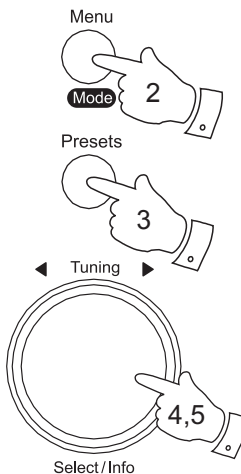

Angi alarmtider

Radioen har to alarmer som kan stilles inn til å vekke deg til DAB, FM-radio eller varselalarm. Hver alarm kan stilles inn til å lyde én gang, daglig, på ukedager eller i helger.

I tilfelle strømbrudd har klokkeradioen innebygd minne som vil beholde alarminnstillingene. Sørg for at tiden er riktig innstilt før du stiller alarmer.

Du kan stille inn alarmvarighet til 30, 60, 90 eller 120 minutter se "Stille alarmvarighet" side 24.

Merk: Alarmene kan bare stilles mens enheten er i standby-modus.

Merk: Hvis ingen knapper trykkes i løpet av 1 minutt vil radioen avslutte alarmoppsettet.

1. Når klokkeradio er i ventemodus, **trykk og hold Alarm 1** eller **Alarm 2**-knappen. 'ALARM 1 OPPSETT' eller 'ALARM 2 OPPSETT' vises på displayet og alarmindikatoren blinker.
2. Trykk og slipp **Tuning / Select**-kontrollen for å angi alarminnstillingsmenyen. 'TIME' vises på displayet og alarm-timetallene blinker.
3. Roter **Tuning / Select**-kontrollen for å velge det ønskede alarmtidspunktet.
4. Trykk og slipp **Tuning / Select**-kontrollen for å angi timeinnstillingen. Alarmminuttsifrene vil blinke på skjermen.
5. Roter **Tuning / Select**-kontroll for å velge det ønskede alarmminuttet.

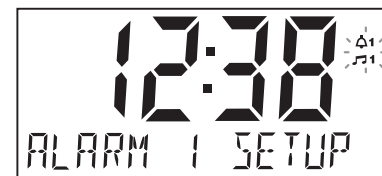
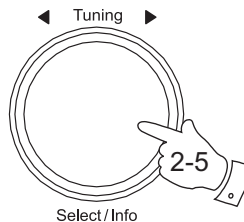
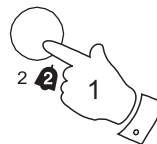
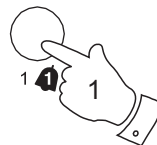

6. Trykk og slipp **Tuning / Select**-kontrollen for å angi minuttinnstillingen. Alarmdagvalget vil blinke på skjermen.

7. Roter **Tuning / Select**-kontrollen for å velge ønsket alarmdag-alternativ:

Ukedager	- Går av kun på ukedager
Helger	- Går av kun i helger
Daglig	- Går av hver dag
Én gang	- Går av én gang

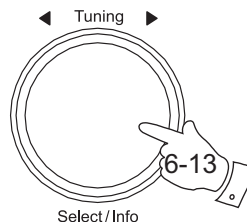

• Hvis du skal stille inn alarmen til kun å gå av én gang, fortsett med steg 8 nedenfor. Ellers går du til trinn 14 på neste side.

8. Trykk og slipp **Tuning / Select**-kontrollen for å angi innstillingen. Alarmdagen vil blinke på skjermen.



9. Roter **Tuning / Select**-kontrollere for å velge alarmdagen.

10. Trykk og slipp **Tuning / Select**-kontrollen for å angi alarmdag-innstillingen. Alarmmåneden vil blinke på skjermen.



11. Roter **Tuning / Select**-kontrollen for å velge alarmmåned.

12. Trykk og slipp **Tuning / Select**-kontrollen for å angi alarmmåned-innstillingen. Alarmåret vil blinke på skjermen.



13. Roter **Tuning / Select**-kontrollen for å velge alarmår.

14. Trykk og slipp **Tuning / Select**-kontrollen for å angi innstillingen. Alarmskildevalget vil vises på skjermen.

15. Roter **Tuning/Select**-kontrollen velg DAB- eller FM-radio som alarmskilde, selv om du skal bruke summeralarm. Trykk og slipp **Tuning / Select** kontroll.

16. Du kan nå velge mellom 'SISTE SPILTE' eller en av radiostasjonene. Hvis du skal bruke summeralarm, bør du velge 'SISTE SPILTE'alternativet.

Merk: At du kan bare stille inn alarmer til å bruke en forhåndsinnstilling som allerede har blitt lagret. Se "Forhåndsinnstilling av stasjoner" på sidene 19 og 20.

17. Trykk og slipp **Tuning / Select** kontroll. Voluminnstillingen vil vises på displayet.

18. Roter **Tuning / Select**-kontrollen for å velge ønsket alarmvolum. Radioen bruker de lagrede voluminnstillingene for hver radioalarm når den utløses.

19. Trykk og slipp **Tuning/Select**-kontrollen for å bekrefte alarminnstillingene. 'LAGRET' vises på skjermen før du går ut av alarmoppsett.

20. For å aktivere alarmer, sett **Alarm 1** eller **Alarm 2** bytt til 'Summer' eller 'Radio' plasseringen. Hvis alternativet 'Av' velges blir alarmer permanent deaktivert.

Radioalarmene indikeres på skjermen via 🎵-symbolet og det tilhørende alarmnummeret. Varselalarmene indikeres via 📢-symbolet og det tilhørende alarmnummeret.

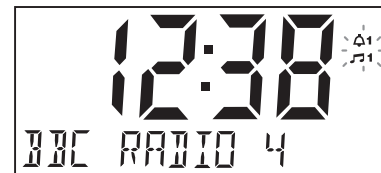
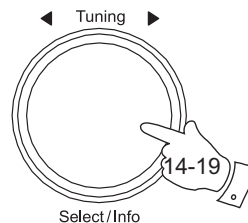

Når alarmen går

Alarmen vil utløses og høres på valgte tidspunkt i opp til 120 minutter, med mindre kansellert. Volumet som brukes for alarmen vil være som angitt under alarminnstillingsprosedyren.

Når klokkeradioen din er satt til vekking via radioalarm så vil radioen bruke siste valgte radiostasjon. Hvis radioen ikke kan koble seg til radiostasjonen vil summeren bli brukt istedet.

Merk: Hvis klokkeradioen skrur på via radioalarm kan du bruke basisfunksjoner som å justere volum.

Når summeralarmen aktiveres, vil den starte på et lavt volum og gradvis øke.

Alarmikonet blinker på skjermen og klokkeradioen vil automatisk gå tilbake til standby-modus når den valgte alarmvarigheten er utløpt.

Deaktivere alarmer

1. Mens en alarm høres, trykk og slipp **On/Off**-knappen for å slå av alarmen.
2. Alternativt, hvis du har deaktivert pausevarighet ved å endre innstillingen til 'Av', på neste side, kan du bruke en hvilken som helst knapp, bortsett fra volumet opp eller ned-knappene for å slå av alarmen.



For å sette alarmens varighet

Alarmens varigheten er justerbar og kan bare stilles mens klokkeradioen er på (standard varighet er 60 minutter).

1. Med klokkeradioen slått på, trykk og slipp **Menu / Mode** -knappen. Menyen vil vises i displayet.
2. Hvis bruker DAB- eller FM-modus, roter **Tuning / Select**-kontrollen til 'SYSTEM' vises på displayet. Trykk og slipp **Tuning / Select** kontroll.
3. Roter **Tuning / Select**-kontrollen til 'ALARM' vises på displayet. Trykk og slipp **Tuning / Select** kontroll.
4. Roter **Tuning / Select**-kontroll for å velge den ønskede alarmvarigheten fra mellom 30, 60, 90 og 120 minutter. Trykk og slipp **Tuning / Select** kontroll. Klokkeradioen vil gå ut av menyen.

Den valgte varighetsinnstillingen vil bli brukt for alle etterfølgende alarmer.

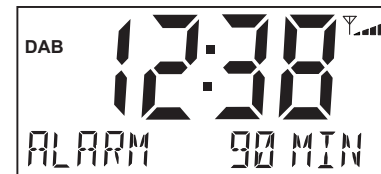
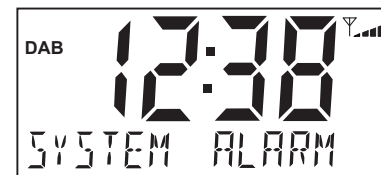
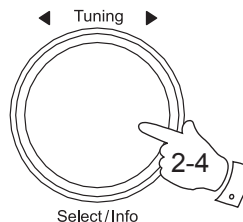
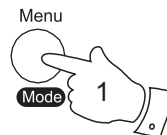

Slumrefunksjon

1. Når radioen eller summealarmen lyder, trykk og slipp **hvilken som helst knapp** unntatt på / av-knappen eller volum opp og ned-knappene. Dette vil sette alarmen på lydløs for antall valgte minutter. Varigheten på slumrefunksjonen kan endres mellom 5 og 20 minutter i 5-minutters intervaller. Standardinnstillingen er satt til 10 minutter.

Når slumring er aktivert vil displayet vise 'SLUMRE' og valgt alarmikon blinker. Denne sekvensen kan gjentas under den valgte alarmperioden.

2. For å avbryte slumrefunksjonen, trykk og slipp **On/Off**-knappen.
3. Det er også mulig å deaktivere slumrefunksjonen (se nedenfor). Når dette er gjort kan du bruke en hvilken som helst knapp, bortsett fra volum opp eller ned-knappene til å slå av alarmen.

For å stille inn tiden på slumring.

Pausevarighet kan bare stilles mens klokkeradioen er på.

1. Når klokkeradioen er på, trykker du på og slipper **Menu/Mode**-knappen. Menyen vil vises i displayet.
2. Hvis bruker DAB- eller FM-modus, roter **Tuning / Select**-kontrollen til 'SYSTEM' vises på displayet. Trykk og slipp **Tuning / Select** kontroll.
3. Roter **Tuning / Select**-kontrollen til "SLUMRE" vises på displayet. Trykk og slipp **Tuning / Select**-kontrollen.
4. Roter **Tuning / Select**-kontrollen for å velge ønsket slumre-innstilling fra mellom 5, 10, 15, 20 minutter eller til Av-innstillingen. Trykk og slipp **Tuning / Select**-kontrollen. Klokkeradioen vil gå ut av menyen.

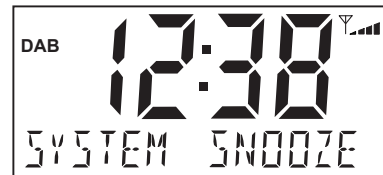
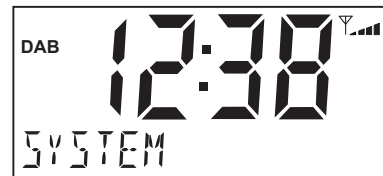
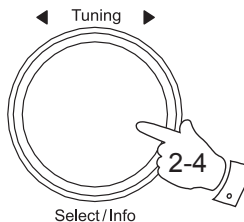
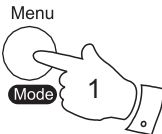
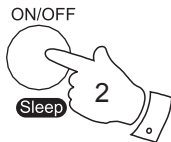

Deaktiver alarmer

1. For å deaktivere alarmer, sett **Alarm 1** eller **Alarm 2** og bytt til 'Av' posisjon.
2. Hvis 'Av'-alternativet er valgt blir alarmer permanent deaktivert.

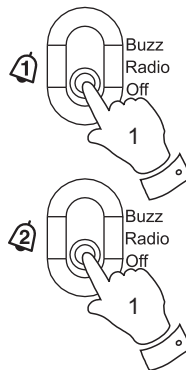

Aktivere en innstilt alarm

Når en alarm allerede er konfigurert, kan du raskt aktivere enten alarm ved å skyve **Alarm 1** eller **Alarm 2** bytt til enten radio eller summeralarm-posisjon.

Radioalarmene indikeres på skjermen via 🎵-symbolet og det tilhørende alarmnummeret. Varselalarmene indikeres via 📢-symbolet og det tilhørende alarmnummeret.

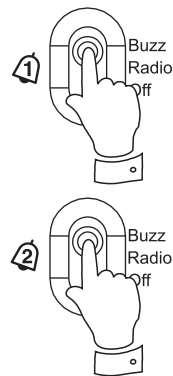

Sovetimer

Sovetimer-verktøyet gjør at du kan stille inn klokkeradioen for å vekke deg etter et forhåndsbestemt intervall (opptil 90 minutter) uten å måtte stille inn alarmen.

Sovetimeren kan bare stilles når klokkeradioen er i standby-modus.

1. Sørg for at radioen er i standby-modus.
2. **Trykk og hold Nap Timer**-knappen for å gå inn i sovetimerinnstillingsmenyen.
3. Roter **Tuning / Select**-kontrollen for å velge ønsket sovetid. Sovetidsinnstillingen vil øke i trinn fra 10 minutter opp til 90 minutter. En ytterligere økning vil føre til at sovetimeren settes til AV som vil avbryte sovefunksjonen.
4. Trykk og slipp **Tuning / Select** kontroll. Displayet vil avslutte sovetimermenyen. Sove-symbolet  vil blinke inntil sovetiden er utløpt. Du kan angi alarmvarigheten, se "Stille alarmvarigheten" på side 24.
5. Sovetimeren vil utløses når den forhåndsinnstilte sovetiden er utløpt. "NAP" vises på skjermen.
6. For å avbryte sovetimeren når den utløses, trykk og slipp **On/Off**-knappen. Trykk og slipp **hvilken som helst knapp** bortsett fra på/av og volum opp og ned-knappene for å utsette alarmen. Du kan justere eller deaktivere slumretimeren som beskrevet på side 25.
7. Når sovetimeren er startet, kan du raskt stanse eller gjenoppta timeren når klokkeradioen er i standby ved hjelp av et kort trykk på **Nap Timer**-knappen.

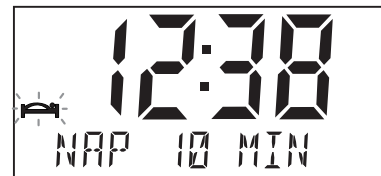
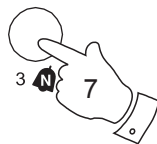
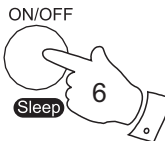
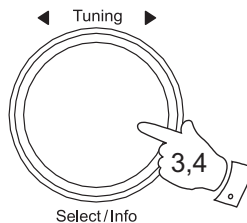
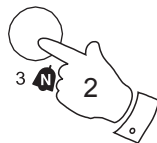

Dvalefunksjon

Radioen kan stilles inn til å skru seg av etter en forhåndsinnstilt tid. Sleep-timeren kan settes til mellom 10 og 90 minutter.

1. **Trykk og hold *On/Off/Sleep*** knappen og slipp den. Sleep-symbolet  vil vises på displayet.
2. Roter ***Tuning / Select***-kontrollen for å velge ønsket sleep-tid. Sleep-innstillingen vil øke i trinn fra 10 minutter opp til 90 minutter. Trykkes knappen inn enda en gang vil sleep-timeren slås AV og avslutte sleep-funksjonen.
3. Trykk og slipp ***Tuning / Select***-kontroll. Skjermen vil gå ut av dvaleinnstillingene.
4. Klokkeradioen vil slå seg av etter den innstilte sove-tiden har gått. Radioen vil forsiktig senke volumet før den slår seg av.
5. For å vise gjenværende tid, **trykk og hold *On/Off/Sleep*** knappen og slipp den. Den gjenværende dvaletiden vil vises på skjermen.
6. For å annullere sleep-timeren og skru av radioen før den valgte sleep-tiden har forløpt, trykk på ***On/Off***-knappen.
For å avbryte sleep-timeren uten å slå av klokkeradioen, sett sleep til OFF-innstillingen.

Merk: Hvis sovetimeren var i bruk før sleep-timeren ble aktivert, så vil sovetimeren bli kansellert.

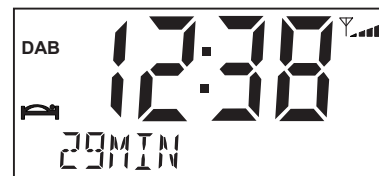
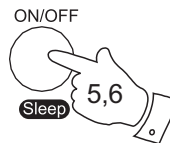
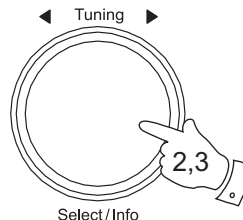
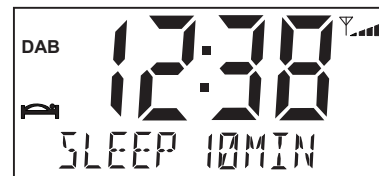
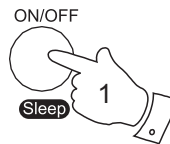

Stille klokken manuelt

Klokken vil vanligvis stille seg selv automatisk via DAB-signalet. Hvis det ikke er et tilgjengelig DAB-signal og du må stille inn tidsuret manuelt, vennligst følg prosedyren vist nedenfor.

1. Trykk og slipp **On/Off**-knappen for å slå på klokkeradioen.
2. For å stille klokken, trykker du på og slipper **Menu / Mode** knappen. Menyen vil vises i displayet.
3. Hvis bruker DAB- eller FM-modus, roter **Tuning / Select**-kontrollen til 'SYSTEM' vises på displayet. Trykk og slipp **Tuning / Select** kontroll.
4. Roter **Tuning / Select**-kontrollen til 'TIME' vises på displayet. Trykk og slipp **Tuning / Select** kontroll.
5. Roter **Tuning / Select**-kontrollen til 'SET TIME' vises på displayet.
6. Trykk og slipp **Tuning / Select**-kontrollen for å åpne den manuelle innstillingsprosedyren. Timesifrene vil blinke på skjermen.
7. Roter **Tuning / Select**-kontrollen for å stille inn ønsket time.
8. Trykk og slipp **Tuning / Select**-kontrollen for å angi timeinnstillingen.

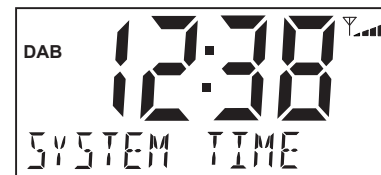
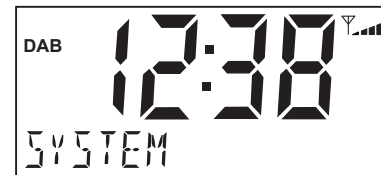
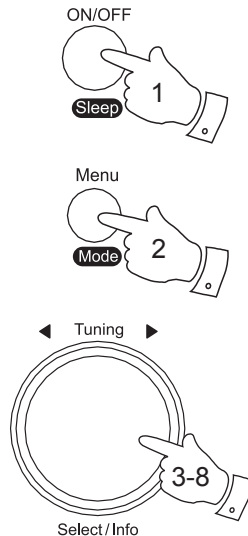

Stille klokken manuelt – forts

9. Minuttsifrene vil blinke på skjermen. Roter **Tuning / Select**-kontrollen for å stille inn ønsket minutt.
10. Trykk og slipp **Tuning / Select**-kontrollen for å angi minuttinnstillingen. Dagen vil blinke på skjermen.
11. Roter **Tuning / Select**-kontrollen for å markere den aktuelle dagen.
12. Trykk og slipp **Tuning / Select**-kontrollen for å angi dag-innstillingen. Måneden vil da blinke på skjermen.
13. Roter **Tuning / Select**-kontrollen for å markere den aktuelle måneden.
14. Trykk og slipp **Tuning / Select**-kontrollen for å angi måned-innstillingen. Årstallet vil blinke på skjermen.
15. Roter **Tuning / Select**-kontrollen for å markere gjeldende år.
16. Trykk og slipp **Tuning / Select**-kontrollen for å bekrefte tidsinnstillingen. 'LAGRET' vises på displayet før du går ut av klokkeoppsettet.

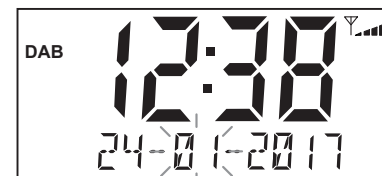
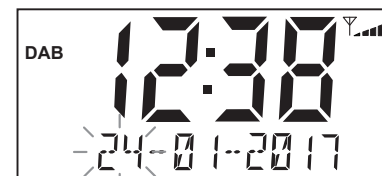
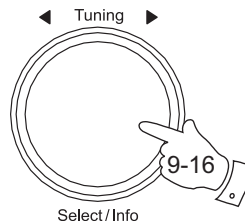

Automatisk oppdatering av klokken

Klokkeradioen vil vanligvis stille klokken tid ved hjelp av DAB-signalet. Du kan angi at klokkeradio stiller klokken med signaler fra DAB eller FM-bølgebandet, begge bølgebandene eller ingen. Hvis du ikke velger noen må du stille klokken manuelt.

1. Trykk og slipp **On/Off**-knappen for å slå på klokkeradioen.
2. Trykk og slipp inne **Menu/Mode**-knappen. Menyen vil vises i displayet.
3. Hvis bruker DAB- eller FM-modus, roter **Tuning / Select**-kontrollen til 'SYSTEM' vises på displayet. Trykk og slipp **Tuning / Select** kontroll.
4. Roter **Tuning / Select**-kontrollen til 'TID' vises på displayet. Trykk og slipp **Tuning / Select** kontroll.
5. Roter **Tuning / Select**-kontrollen til 'OPPDATER' vises på displayet. Trykk og slipp **Tuning / Select** kontroll.
6. Roter **Tuning / Select**-kontrollen for å velge et oppdateringsalternativ fra, 'DAB, FM, ANY eller INGEN.
7. Trykk og slipp **Tuning / Select**-kontrollen for å bekrefte valget.
8. Klokkeradioen vil stille tiden i henhold til informasjonen som er mottatt. Klokkeradioen går tilbake til forrige menyvisning.

Hvis signalet ikke finnes bør du enten plassere klokkeradioen eller antennen slik at et signal kan mottas, eller gå tilbake til manuell klokkemodus (se side 29).

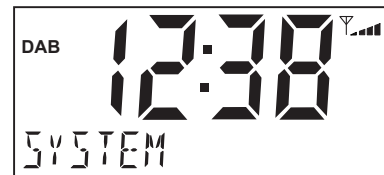
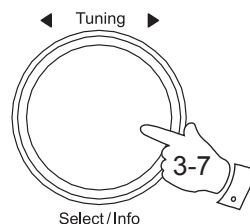
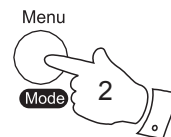
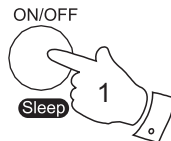

Angi datoformat

Datoformatet som vises på klokkeradioen kan endres. Det finnes fire alternativer inkludert en av-innstilling.

1. Trykk og slipp **On/Off**-knappen for å slå på klokkeradioen.
2. Trykk og slipp inne **Menu/Mode**-knappen. Menyen vil vises i displayet.
3. Hvis du bruker DAB- eller FM-modus, roter **Tuning / Select** -kontrollen til 'SYSTEM' vises på displayet. Trykk og slipp **Tuning / Select** kontroll.
4. Roter **Tuning / Select** kontroll til 'Date' vises på displayet. Trykk og slipp **Tuning / Select** kontroll.
5. Roter **Tuning / Select** -kontrollen for å velge et alternativ for datoformat. Hvis du angir datoformatet til 'AV' vil ikke datoen vises på displayet.

Tilgjengelige alternativer er:

SØN 01-JAN-2017
SØNDAG 01
AV
01-01-2017

6. Trykk og slipp **Tuning / Select**-kontrollen for å bekrefte valget.
7. Klokkeradioen går tilbake til forrige menyvisning.

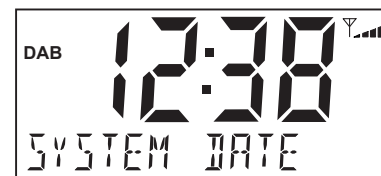
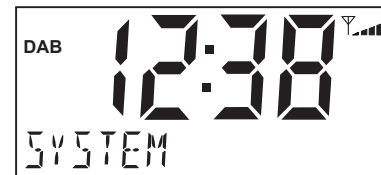
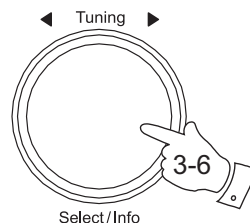
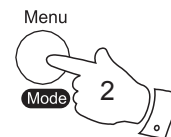
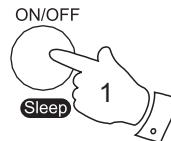

Dimming for bakgrunnsbelysning

Lysstyrken på skjermen kan justeres når klokkeradioen er i standby-modus eller når den er i bruk. Hvis du bruker enheten i et soverom, kan det være at du foretrekker en lavere standby-lysstyrke enn standardinnstillingen. Det er fire standby-lysstyrkenivåer og fire nivåer for når klokkeradioen er i bruk.

For å endre gjeldende lysstyrke kan du følge disse trinnene.

1. Hvis klokkeradioen er i ventemodus eller i bruk, trykk og slipp **Dimmer**-knappen for å velge dimmerinnstillingen Høy, Middels Lav eller Av.
2. For å angi dimmernivået ved hjelp av menyene, trykk og slipp **Menu / Mode** -knappen. Menyen vil vises i displayet.
3. Hvis du bruker DAB- eller FM-modus, roter **Tuning / Select**-kontrollen til 'SYSTEM' vises på displayet. Trykk og slipp **Tuning / Select** kontroll.
4. Roter **Tuning / Select**-kontrollen til 'DIMMER' vises på displayet. Trykk og slipp **Tuning / Select** kontroll.
5. For å justere lysstyrken på skjermen for når klokkeradioen er slått på, roter **Tuning / Select**-kontrollen til 'NORMAL' vises på displayet.
For å justere lysstyrken på skjermen for når klokkeradio er i standby, roter **Tuning / Select**-kontrollen til 'STANDBY' vises på displayet.
Trykk og slipp **Tuning / Select**-kontrollen for å åpne den valgte modusen for justering av lysstyrke.
6. Roter **Tuning / Select**-kontrollen for å velge dimmerlysstyrke fra Høy, Mid, Lav eller Av.
7. Trykk og slipp **Tuning / Select**-kontrollen for å angi nivået. Trykk og slipp **Menu/Mode** knappen for å avslutte.

Når klokkeradioen er i standby vil klokkeradioen bytte til "Normal" lysstyrke i noen sekunder om du trykker på en knapp eller roterende kontroll. Dette er slik at selv om standby-lysstyrkenivået er satt lavt eller av, er det likevel mulig å se tiden når det er nødvendig.

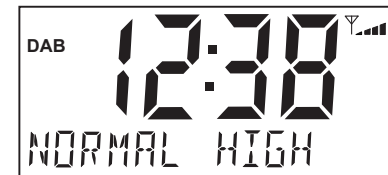
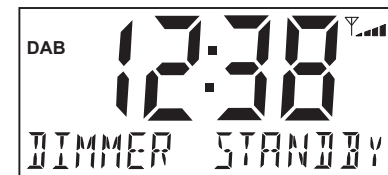
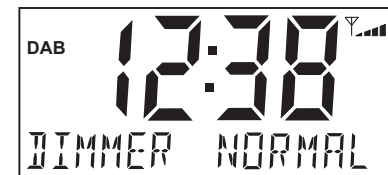
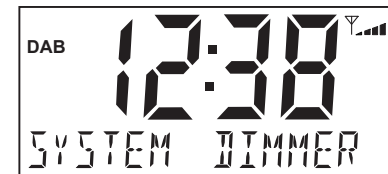
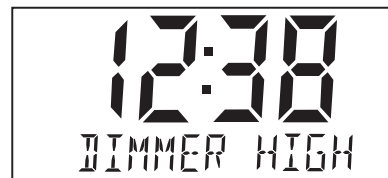
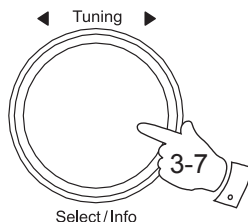
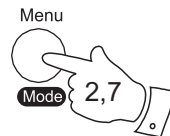

Programvareversjon

Programvareversjon som vises kan ikke endres og er bare for referanse.

1. Trykk og slipp **On/Off**-knappen for å slå på klokkeradioen.
2. Trykk og slipp inne **Menu/Mode**-knappen. Hovedmenyen vises i displayet.
3. Hvis du bruker DAB- eller FM-modus, roter **Tuning / Select**-kontrollen til 'SYSTEM' vises på displayet. Trykk og slipp **Tuning / Select** kontroll.
4. Roter **Tuning / Select**-kontrollen til "SW VER" vises på displayet. Trykk og slipp **Tuning / Select**-kontrollen for å vise programvareversjon.
5. Trykk og slipp **Menu / Mode**-knappen gjentatte ganger for å gå tilbake til normalt radiodisplay.

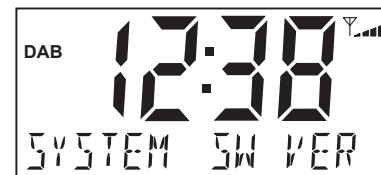
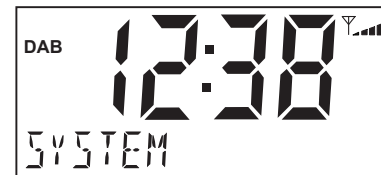
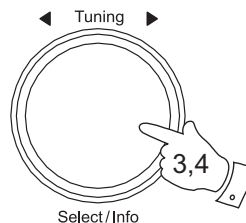
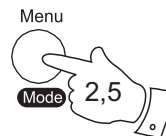
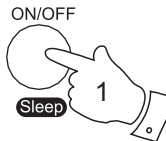

Språkfunksjon

Klokkeradioens menyer kan konfigureres til et annet språk.

1. Trykk og slipp **On/Off**-knappen for å slå på klokkeradioen.
2. Trykk og slipp inne **Menu/Mode**-knappen. Hovedmenyen vises i displayet.
3. Hvis du bruker DAB- eller FM-modus, roter **Tuning/Select**-kontrollen til 'SYSTEM' vises på displayet. Trykk og slipp **Tuning/Select** kontroll.
4. Roter **Tuning/Select**-kontrollen til 'SPRÅK' vises på displayet. Trykk og slipp **Tuning/Select**-kontrollen for å gå inn i språkjusteringsmenyen.
5. Roter **Tuning / Select**-kontroll til ønsket språk vises i displayet.
6. Trykk og slipp **Tuning / Select**-kontrollen for å bekrefte valget. Displayet vil endres til det valgte språket.
7. Trykk og slipp **Menu / Mode**-knappen gjentatte ganger for å gå tilbake til normalt radiodisplay.

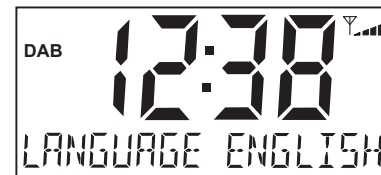
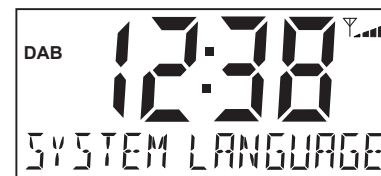
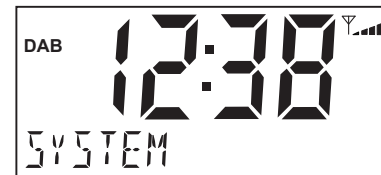
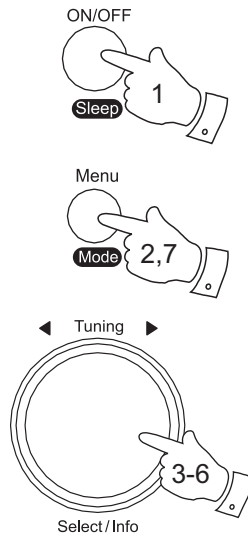

Tilbakestilling av systemet.

Hvis radioen ikke fungerer skikkelig, eller noen av sifrene mangler på skjermen, utfør følgende prosedyre.

1. Trykk og slipp **On/Off**-knappen for å slå på klokkeradioen.
2. Trykk og slipp inne **Menu/Mode**-knappen. Hovedmenyen vises i displayet.
3. Hvis du bruker DAB- eller FM-modus, roter **Tuning / Select**-kontrollen til 'SYSTEM' vises på displayet. Trykk og slipp **Tuning / Select** kontroll.
4. Roter **Tuning / Select**-kontrollen til 'FABRIKK' vises på displayet. Trykk og slipp **Tuning / Select** kontroll. "RESET" vil vises i displayet.
5. Trykk og slipp **Tuning / Select** kontroll.
6. En full tilbakestilling vil bli utført. Stasjonslisten og forhåndsinnstilte stasjoner vil bli slettet. Displayet vil vise "OMSTART" så "VELKOMMEN" og etter noen sekunder vil et automatisk stasjonssøk vil bli utført. Displayet vil vise fremdriften i stasjonssøket. Tallet på høyre side i displayet er antall stasjoner som er funnet. Klokkeradioen vil da starte om igjen slik den var da den ble slått på for første gang (se side 5).

I tilfelle funksjonsfeil på grunn av elektrostatisk utladning, transienter i strømforsyningen eller korte avbrudd, tilbakestill produktet som ovenfor for å gjenoppta normal drift. Hvis du ikke har mulighet til å utføre tilbakestillingsprosessen nevnt ovenfor, kan det være nødvendig at du fjerner strømforsyningen.

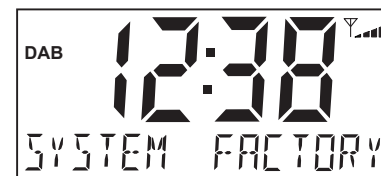
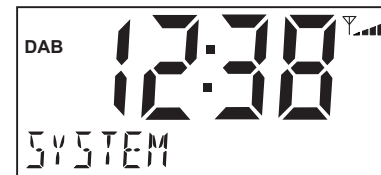
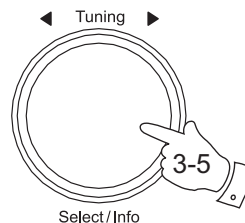
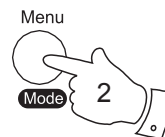
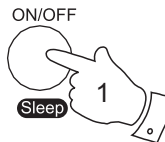

Hodetelefonkontakt

En 3,5mm **hodetelefonkontakt** finnes på baksiden av klokkeradioen, og brukes med enten hodetelefoner eller øretelefoner. Å sette inn en plugg kobler automatisk ut den interne høyttaleren.

Vær oppmerksom på at følsomheten til hodetelefoner kan variere mye. Vi anbefaler derfor at du stiller inn volumet til et lavt nivå før du kobler til hodetelefoner.

VIKTIG: Kraftig lydtrykk fra hodetelefoner kan føre til hørselsskader.



For å hindre mulig hørselsskade, ikke lytt med høyt volum i lengre perioder.

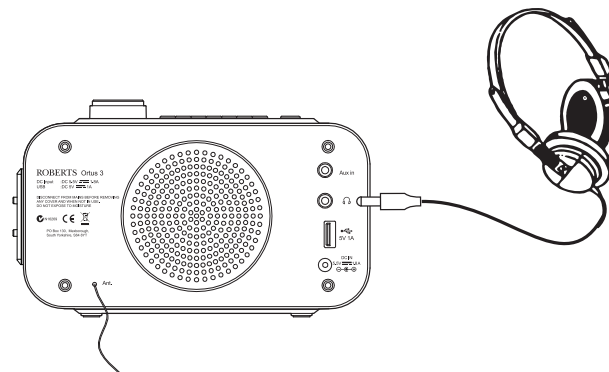

USB-kontakt for lading av smarttelefon eller nettbrett

Din klokkeradio har en USB-kontakt som kan brukes til å lade en smarttelefon, nettbrett eller andre lignende enheter.

Ladetiden kan variere og i noen tilfeller kan det ta lengre tid å lade enn ved bruk av produsentenes ladeenhet som følger med enheten.

1. Kontroller at klokkeradioen er koblet til.
2. Koble enheten til USB-ladekontakten på baksiden av klokkeradioen.
3. Enheten vil begynne å lade.
4. Når enheten er ladet, fjern USB-ledningen.

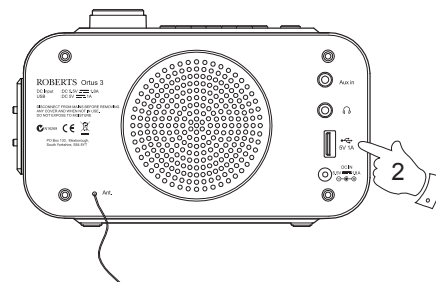

Aux-inngang

1. Koble en stereo- eller mono-lydkilde (dvs. CD-spiller, MP3-spiller, osv.) til **aux-inngangen**.
2. Trykk og slipp **On/Off**-knappen for å slå på klokkeradioen.
3. **Trykk og hold Menu / Mode** knappen gjentatte ganger til displayet viser 'AUX IN'.
4. Juster **Volume**-kontrollen på både avspilleren og radioen for komfortabel lytting.
5. Fjern kabelen fra **aux-inngang** pluggen eller **trykk og hold Menu / Mode** knappen for å avbryte Aux-inngangsmodus.

Merk at lyd som spilles via aux-inngangen vil bli spilt i mono gjennom høyttaleren og i stereo gjennom stereohodetelefoner.

Merk: Hvis klokkeradio er i Aux-inngangsmodus uten inngangssignal i mer enn 15 minutter, så vil den automatisk slå over til standby-modus. Displayet går tilbake til klokkevisningen i standby-modus. For å bruke klokkeradio igjen, trykk på På/Av-knappen for å slå den på.

ON/OFF

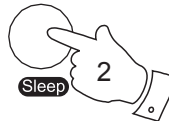

Menu

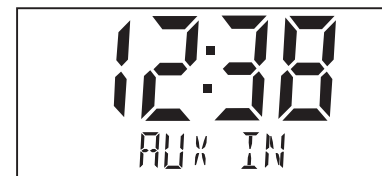
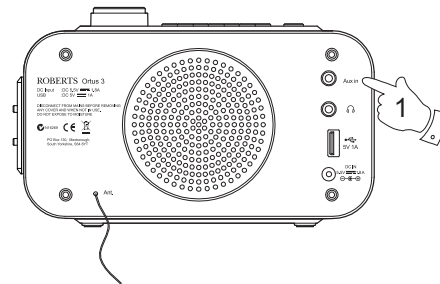
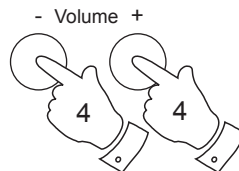

Generelt

Ikke utsett radioen for vann, damp eller sand. Ikke la radioen ligge på steder hvor den kan skades av sterk varme, slik som i en parkert bil der varmen fra solen kan nå betydelige verdier, selv om utetemperaturen ikke er spesielt høy. Det anbefales at DAB båndet brukes der det er mulig, siden det vanligvis gir bedre resultater i form av kvalitet og frihet fra interferens enn på FM-båndet.



Navneskiltet er plassert på baksiden av klokkeradioen.

- Klokkeradioen og AC/DC-adapter må ikke utsettes for drypp eller sprut, og væskefylte gjenstander, for eksempel vaser, må ikke plasseres på klokkeradioen eller adapteren.
- Det anbefales å bruke produktet slik at det er en minsteavstand (10 cm anbefalt) til tilstøtende gjenstander for å sikre god ventilasjon.
- Produktets ventilasjonen bør ikke begrenses ved å dekke det eller dets ventilasjonsåpninger med ting som aviser, duker, gardiner etc.
- Åpen ild som tente stearinlys bør ikke plasseres på produktet.
- Det anbefales at produktet ikke brukes eller oppbevares ved ekstreme temperaturer. Unngå å plassere enheten i biler, i vinduskarmer, i direkte sollys etc.
- Det finnes ingen deler som kan repareres av brukeren inne i produktet.
- Ikke forsøk å demontere noen del av produktet.
- Produktet må brukes i et moderat klima.

Spesifikasjoner

- Krav til strømforsyning

Nettstrøm AC 100 ~ 240 volt, 50 / 60Hz (adapter)
(Bruk kun den medfølgende strømadapteren)

Frekvensområde

FM 87,5-108 MHz
DAB 174,928 - 239,200 MHz

Kretsfunksjoner

Hodetelefonkontakt	3,5 mm dia.
Aux-inngangskontakt	3,5 mm dia.
Antennesystem	FM / DAB ledningsantenne

Selskapet forbeholder seg retten til å endre spesifikasjonene uten varsel

Merknader

.....
.....
.....
.....
.....
.....
.....
.....
.....
.....
.....
.....
.....
.....
.....
.....
.....
.....
.....
.....
.....
.....
.....
.....
.....
.....
.....
.....
.....
.....
.....
.....
.....
.....
.....
.....
.....
.....
.....
.....
.....
.....
.....
.....
.....
.....
.....
.....
.....

Garanti

Dette produktet er garantert i tjuetvå måneder, fra opprinnelig eiers kjøpsdato, mot feil på grunn av feil i produksjon eller komponentfeil, i henhold til prosedyren angitt nedenfor. Skulle noen komponent eller del feile i løpet av denne garantiperioden vil den bli reparert eller erstattet uten omkostninger.

Garantien dekker ikke:

1. Skade som følge av feil bruk.
2. Følgeskader.
3. Produkt med fjernet eller ødelagt serienummer.

Prosedyre

Eventuelle krav i henhold til denne garantien skal fremmes via forhandleren der produktet ble kjøpt. Det er sannsynlig at Roberts-forhandleren din vil kunne håndtere eventuelle defekter raskt og effektivt, men skulle det være nødvendig, vil forhandleren returnere produktet til selskapets serviceavdeling for reparasjon. I tilfelle at det ikke er mulig å returnere produktet til Roberts-forhandleren der det ble kjøpt, kan du kontakte Roberts Radio hjelp av kontaktinformasjonen på nettstedet www.robertsradio.com.

For andre reparasjoner som faller utenfor garantitiden, kan du gå til "kundeservice"-kategorien på nettstedet www.robertsradio.com.

Disse vilkårene påvirker ikke lovfestede forbrukerrettigheter.



Issue 1 NO

Website: <http://www.robertsradio.com>

© 2017 Roberts Radio Limited

