

# ROBERTS



## *Revival* *mini*

DAB/DAB+/FM RDS  
digital radio

**DAB**  
Digital Audio Broadcasting

**DAB+**

**+** Digital  
Radio

Les denne brukerveiledningen før bruk

## Innhold

|   |     |  |       |
|---|-----|--|-------|
| <i>Kontroller</i> .....                                       | 2-3 | <i>Favorittknapp</i> .....                     | 20    |
| <i>Batteridrift med alkaliske batterier</i> .....             | 4   | <i>Finne tilbake din favorittstasjon</i> ..... | 20    |
| <i>Batteridrift med oppladbare batterier</i> .....            | 5   | <i>Programvareversjon</i> .....                | 21    |
| <i>Bruke strømadapteren</i> .....                             | 6   | <i>Programvareoppdateringer</i> .....          | 21    |
| <i>Bruke din radio – DAB</i> .....                            | 7   | <i>Språkfunksjon</i> .....                     | 22    |
| <i>Velge en stasjon – DAB</i> .....                           | 8   | <i>Nullstilling av systemet</i> .....          | 23    |
| <i>Visningsvalg – DAB</i> .....                               | 9   | <i>Kontakt for hodetelefoner</i> .....         | 24    |
| <i>Finne nye stasjoner – DAB</i> .....                        | 10  | <i>Aux-inngang</i> .....                       | 24    |
| <i>Andre tjenester – DAB</i> .....                            | 10  | <i>Litt om batterier</i> .....                 | 25-26 |
| <i>Manuelt søk – DAB</i> .....                                | 11  | <i>Displaybelysning</i> .....                  | 27    |
| <i>Signalstyrkevisning – DAB</i> .....                        | 11  | <i>Generelt</i> .....                          | 28    |
| <i>Innstillinger for Dynamic range control (DRC) – DAB</i> .. | 12  | <i>Spesifikasjoner</i> .....                   | 29    |
| <i>Fjerne stasjoner – DAB</i> .....                           | 13  | <i>Kretsegenskaper</i> .....                   | 29    |
| <i>Bruke din radio – Stasjonssøk FM</i> .....                 | 14  | <i>Garanti</i> .....                           | 30    |
| <i>Manuelt søk – FM</i> .....                                 | 15  |  |       |
| <i>Visningsvalg – FM</i> .....                                | 16  |  |       |
| <i>Innstilling for søkefølsomhet – FM</i> .....               | 17  |  |       |
| <i>FM Stereo/Mono (Bare høretelefoner)</i> .....              | 18  |  |       |
| <i>Forhåndsinnstille stasjoner – DAB og FM</i> .....          | 19  |  |       |

# Kontroller

(Topp)

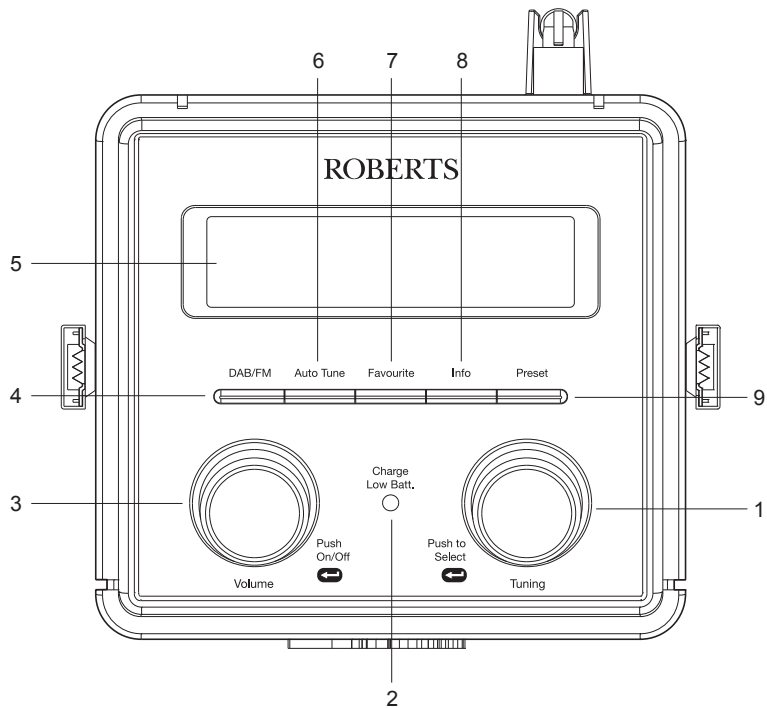

1. Frekvensinnstilling/velgerkontroll
2. Indikatorer for lading/lavt batteri
3. Av/På/Volumkontroll
4. DAB-/FM-knapp
5. LCD-skjerm

6. Knapp for automatisk tuning
7. Favorittknapp
8. Info-knapp
9. Hurtigtast

# Kontroller

(Bakside)

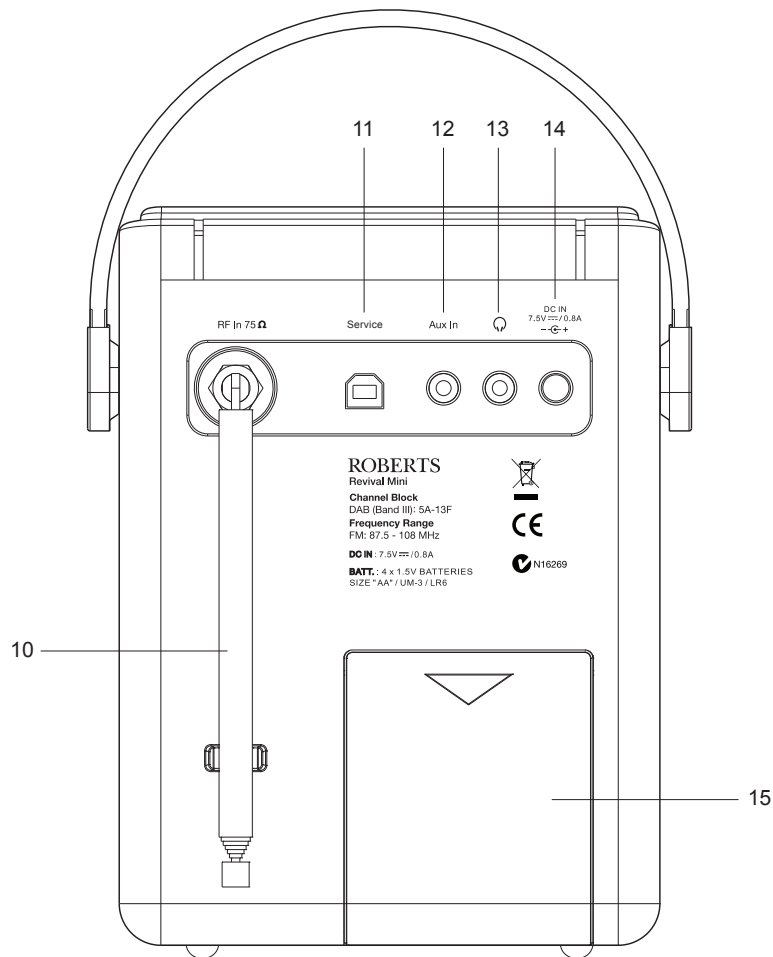

- 10. Teleskopantenne
- 11. USB-kontakt (kun for servicebruk)
- 12. Aux-inngang
- 13. Kontakt for hodetelefoner
- 14. Likestrømskontakt
- 15. Batterirom

## Batteridrift med alkaliske batterier (se også side 25)

1. Fjern batteridekselet på baksiden av enheten ved å trykke batteriluken lett innover og så skyve den nedover i pilens retning.
  2. Skyv bryteren inni batterirommet til posisjon **Alkaline**.
  3. Sett inn fire LR6-batterier (AA-størrelse) i plassene i batterirommet. Pass på for å sikre at alle batterier settes inn med riktig polaritet som vist inni batterirommet. Sett så på batterilokket igjen.
- **Viktig: ved bruk av alkaliske batterier må batteribryteren skyves til posisjon Alkaline. Dersom dette ikke gjøres kan det resultere i alvorlig skade på batteriene eller radioen.**
  - Når batteriene er tomme, vil indikatoren for lading/tomt batteri lyse rødt en kort stund. Radioen vil deretter slå seg av. Det kan hende at det ikke er mulig å slå på radioen igjen før batteriene settes inn igjen, eller før radioen er koblet til strømadapteren.
  - Hvis radioen ikke skal brukes over en lengre periode, anbefales det at batteriene tas ut av radioen.
  - Av økonomiske grunner anbefaler vi at Revival Mini brukes via AC-adapteren når det er mulig og batteridrift bare i enkelttilfeller. Hvis det forventes mye lytting med batterier, anbefales bruk av oppladbare batterier.

**VIKTIG:** Batterier må ikke utsettes for overdreven hete, som solskinn, flammer eller lignende. Etter bruk må batteriene om mulig leveres til resirkulering. Batteriene må under ingen omstendigheter brennes.

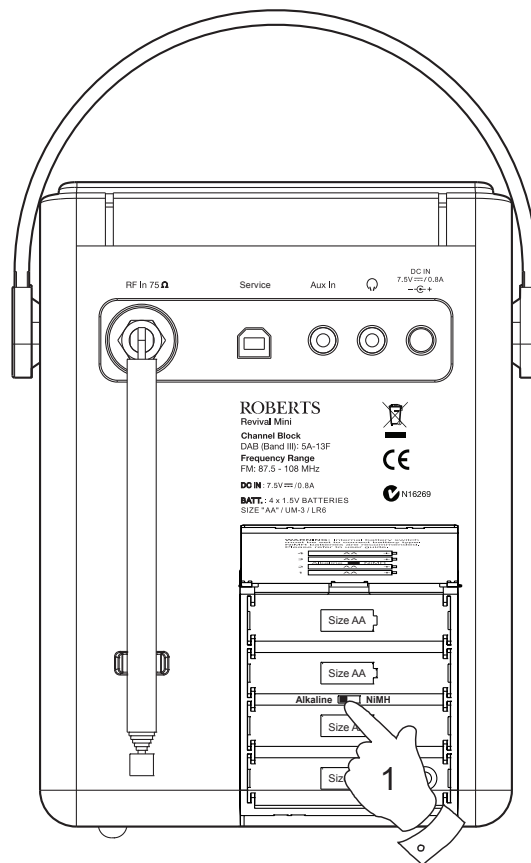

## Batteridrift med oppladbare batterier (se også side 25)

De første gangene du lader nye batterier, kan det hende at lade-og avspillingstider blir veldig korte. Normal drift bør oppnås etter 3. eller 4. oppladinger/utladinger.

Batterier lades bare når radioen er koblet til strømnettet via sin adapter og den skrur av med On/Off-knappen.

1. Fjern batteridekselet på baksiden av enheten ved å trykke batteriluken lett innover og så skyve den nedover i pilens retning.
2. Skyv bryteren inni batterirommet til posisjon **NiMH**.
3. Sett inn fire oppladbare LR6-batterier (AA-størrelse) i plassene i batterirommet. Pass på for å sikre at alle batterier settes inn med riktig polaritet som vist inni batterirommet. Radioen er laget for å brukes med oppladbare batterier av typen Nikkel metallhydrid (NiMH). Sett så på batterilokket igjen.
4. Plugg inn strømadapteren i radioen og plugg inn adapteren i strømnettet.
5. Ladelyset vil blinke grønt og indikere at batteriene lades. Batteriene vil være fulladet etter omtrent 3-7 timer avhengig av kapasiteten. Ladelyset vil lyse konstant grønt når batteriladningen er fullført. Displayet vil vise «Battery Full».
6. Under visse omstendigheter kan ladeindikatoren skru seg av etter bare en kort periode med blinking. Dette kan skje hvis batteriene allerede er nyladete eller hvis radioen oppdager at du prøver å lade alkaline-batterier. Hvis dette skjer, stoppes ladingen.

Hvis ladeprosessen stopper etter bare en kort periode, kan det bety at batteriet er dårlig. Hvis dette er tilfelle, vises «Battery Fail» og batterinummer 1-4 i displayet, tilsvarende tallene som er trykt på innsiden av batteridekselet.

Hvis dette skjer, prøver du å lade batteriene én gang til ved å fjerne AC-adapteret og deretter koble det til igjen. Hvis meldingen gjentas, er batteriene sannsynligvis for gamle og må skiftes ut.

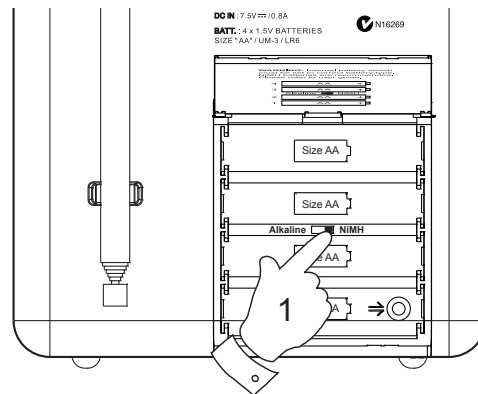

**Merk:** Du må aldri prøve å lade alkaline-batterier i radioen. Forsøk på lading av alkaline-batterier kan være farlig.

- **Viktig:** ved bruk av oppladbare batterier må batteribryteren skyves til posisjon **NiMH**. Batteriene vil bare lades når radioen er slått av og koblet til AC-adapteren.

## Batteridrift med oppladbare batterier forts.

- Når batteriene er tomme, vil indikatoren for lading/tomt batteri lyse rødt en kort stund. Radioen vil deretter slå seg av. Det kan hende at det ikke er mulig å slå på radioen igjen før batteriene er ladet opp igjen, eller før radioen er koblet til strømadapteren.
- Hvis radioen ikke skal brukes over en lengre periode, anbefales det at batteriene tas ut av radioen.

**VIKTIG:** Batterier må ikke utsettes for overdreven hete, som solskinn, flammer eller lignende. Etter bruk må batteriene om mulig leveres til resirkulering. Batteriene må under ingen omstendigheter brennes.

## Bruke strømadapteren

1. Sett inn adapterpluggen i **DC IN**-pluggen bak på radioen.
2. Plugg inn adapteren i en vanlig veggkontakt. Når adapteren plugges inn i radioen og skrues på strømbruk, frakobles batteriene automatisk. Hvis adapteren plugges inn i radioen uten at den skrues på, vil radioen kjøre på batterier hvis de er montert.

*Strømadapteren bør kobles fra strømmettet og fra radioen når den ikke er i bruk.*

- **VIKTIG:** Strømadapteren brukes for å koble radioen til strømforsyning. Veggkontakten som brukes til radioen må være tilgjengelig for normal bruk. For å koble radioen fra strømmen helt, må støpselet trekkes helt ut av stikkkontakten.

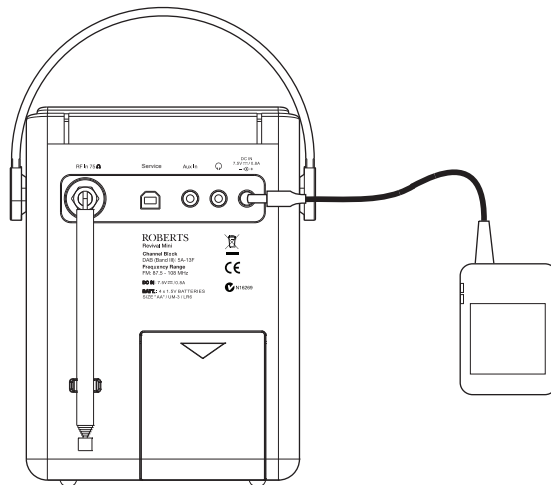

## Bruke din radio – DAB

1. Trekk forsiktig teleskopantennen helt ut.
2. Trykk og slipp **On/Off**-kontrollen for å skru på din radio. Displayet vil vise «*Welcome to DAB*». Radioen vil være i DAB-funksjon når den slås på første gang. Etter hvert bruk vil radioen huske forrige funksjon som ble brukt og bytte til denne modusen neste gang den brukes.
3. Hvis dette er første gang radioen brukes, vil et søk etter DAB-kanaler i bånd III utføres. Hvis radioen har vært i bruk, velges den sist brukte stasjonen.
4. I søkeprosessen vil nedre linje til displayet vise en stolpegraf som viser fremdriften til søket.
5. Når søket er fullført vil den første stasjonen (i alfanumerisk rekkefølge 0...9...A...Z) velges. Den første stasjonen i listen over stasjoner funnet under søk vil spilles av. Displayet vil vise stasjonsnavnet.
6. Hvis stasjonslisten fortsatt er tom etter søket vil radioen vise «*Service not available*».
7. Hvis ingen signaler finnes kan det være nødvendig å plassere radioen et annet sted for bedre mottak. Deretter slås radioen av og på igjen, eller trykk og slipp **Auto Tune**-knappen for å gjenta søket.

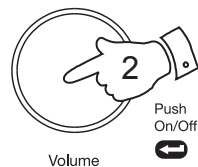

Welcome to DAB  
■■■■■■■■

BBC R2 DAB  
Now tuning...

BBC R2 DAB  
Im sorry I have

Classic DAB  
Service not avai



## Velge en stasjon – DAB

1. Den øverste linjen på displayet viser navnet på stasjonen som nå er valgt.
2. Trykk og slipp **DAB/FM**-knappen til DAB-modus er valgt.
3. Vri kontrollen **Tuning** for å bla gjennom listen over tilgjengelige stasjoner på nedre linje på displayet. Stopp når du har funnet stasjonen du vil lytte til.
4. Trykk og slipp opp kontrollen **Tuning** for å velge stasjon. Displayet kan vise «*Now tuning...*» mens radioen din finner den nye kanalen.
5. Juster **Volume**-kontrollen til ønsket innstilling.

**Merk:** Hvis displayet etter søking etter stasjon viser «*Service not available*», vil det muligens være nødvendig å plassere radioen et annet sted som gir bedre mottak.

Bruken av forhåndsinnstilte radiostasjoner for valg av foretrukne radiostasjoner beskrives på side 19.

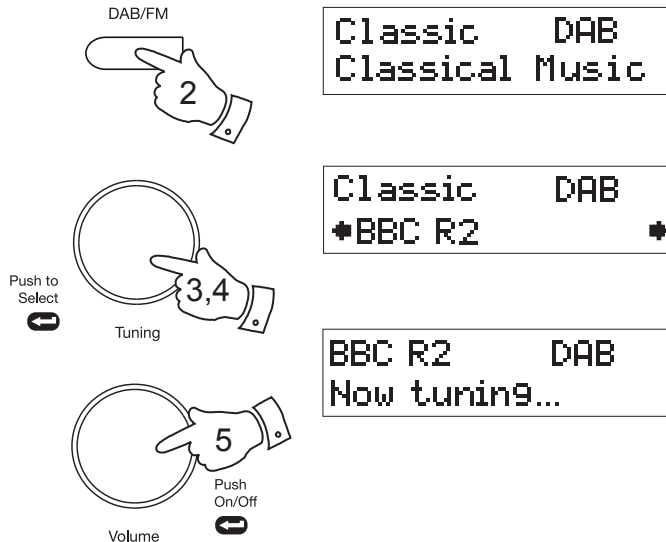

## Visningsvalg – DAB

Radioen har en rekke visningsfunksjoner i DAB-modus.

1. Trykk og slipp **Info**-knappen for å gå gjennom de forskjellige valgene.

- a. Rulletekst                    Viser rullende tekstmeldinger som artist/låtnavn, telefonnummer osv.
- b. Programtype                Viser typen stasjon som det lyttes til. F.eks. Pop, Classic, News osv.
- c. Multipleksnavn             Viser navnet på DAB-multiplexen som den gjeldende stasjonen tilhører.
- d. Tid og dato                 Viser gjeldende klokkeslett og dato.
- e. Frekvens                    Viser frekvensen til DAB-stasjonen det lyttes til.
- f. Bitrate og lydtype         Viser digital bitrate og lydtype for stasjonen det lyttes til.
- g. Signalstyrke                Viser en graf med signalstyrken til stasjonen. Det gjennomsiktige, ufylte rektangelet indikerer minimum signalnivå som kreves for å få tilfredsstillende DAB-mottak.

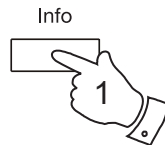

a    BBC R2            DAB  
      Im sorry I have

b    BBC R2            DAB  
      Varied Speech

c    BBC R2            DAB  
      BBC National DAB

d    BBC R2            DAB  
      19:17 08-06-2014

e    BBC R2            DAB  
      12B 225.648MHz

f    BBC R2            DAB  
      80kbps / DAB

g    BBC R2            DAB  
      ■■■■■□■■■

## Finne nye stasjoner – DAB

Etter hvert kan flere stasjoner bli tilgjengelig. Her er framgangsmåten for å finne nye stasjoner:

1. Trykk og slipp opp knappen **Auto Tune**. Displayet vil vise «Scanning...» og så vil radioen utføre et søk etter DAB-kanaler på bånd III. Når nye radiostasjoner finnes vil stasjonstellersen på høyre side av displayet øke og radiostasjonene vil legges til listen lagret i radioen.

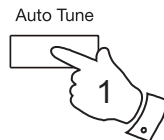

---

## Andre tjenester – DAB

1. Enkelte radiostasjoner har en eller flere ekstratjenester tilknyttet. Hvis stasjonen har en sekundær tjeneste forbundet med den vil displayet vise «>>» ved siden av stasjonsnavnet i stasjonslisten. Den sekundære tjenesten vises umiddelbart etter den primære tjenesten når du vrir søkekontrollen med klokken.
2. Trykk og slipp opp kontrollen **Tuning** for å velge stasjon.
3. Hvis den sekundære tjenesten slås av, vil radioen automatisk gå tilbake til hovedstasjonen (eller den primære tjenesten) hvis den er tilgjengelig.

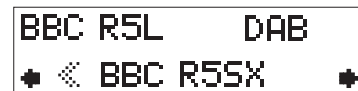
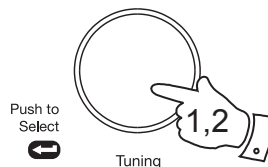

## Manuelt søk – DAB

Manuell innstilling lar deg stille direkte inn til de forskjellige DAB-kanalene i bånd III.

1. Trykk inn og slipp opp **Info**-knappen. DAB-menyen vises på displayet.
2. Vri kontrollen **Tuning** til displayet viser «Manual tune». Trykk inn og slipp opp kontrollen **Tuning**.
3. Vri kontrollen **Tuning** for å velge ønsket DAB-kanal.
4. Trykk inn og slipp **Tuning**-kontrollen for å velge stasjon. Grafen indikerer signalstyrken, og den nederste linjen viser navnet på DAB-multipleksen (gruppe med radiostasjoner). Det gjennomsliktige, ufylte rektangelet indikerer minimum signalnivå som kreves for å få tilfredsstillende DAB-mottak. Stasjoner som blir funnet legges til den lagrede listen i radioen.
5. Trykk og slipp kontrollen **Tuning** for å gå tilbake til vanlig innstillingsmodus.

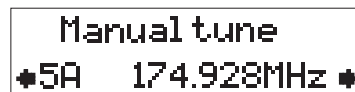
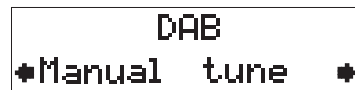
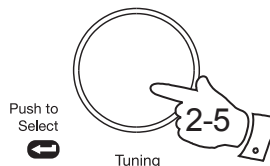
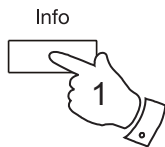

## Signalstyrkevisning – DAB

1. Trykk og slipp knappen **Info** gjentatte ganger til nederste linje på displayet viser signalstyrke.
2. Flytt på radioen og forsøk å bevege antennen for å oppnå flest mulig svarte rektangler på signalstyrkelinjen. Normalt får du best mottak med antennen strukket helt ut i vertikal stilling.
3. Rektangelet viser minimum påkrevd signalstyrke for klart tilfredsstillende mottak.

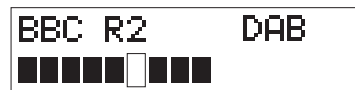
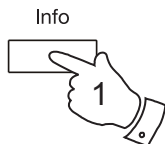

## Innstillinger for Dynamic range control – DAB

Dynamic range control (DRC) kan gjøre at svake lyder blir enklere å høre når radioen din brukes i et støyete miljø.

1. Trykk og slipp **On/Off**-kontrollen for å skru på din radio.
2. Trykk og slipp **DAB/FM**-knappen til DAB-modus er valgt.
3. Trykk inn og slipp opp **Info**-knappen. DAB-menyen vises på displayet.
4. Vri kontrollen **Tuning** til «DRC» vises på displayet.
5. Trykk og slipp opp kontrollen **Tuning** for å gå inn i justeringsmodus.
6. Vri kontrollen **Tuning** for å velge ønsket DRC-innstilling (standard er 0).

DRC 0 – DRC er skrudd av, kringkastings-DRC vil ignoreres.

DRC 1/2 – DRC-nivået er stilt inn til 1/2 av det sendt av kringkaster.

DRC 1 – radioen bruker kringkasterens DRC-nivå.

7. Trykk og slipp opp kontrollen **Tuning** for å bekrefte innstillingen. Skjermen returnerer til normal tunemodus.

**Merk:** Ikke alle DAB-sendinger kan bruke DRC-funksjonen. Hvis kringkastingen ikke støtter DRC, vil ikke DRC-innstillingen på radioen ha noen effekt.

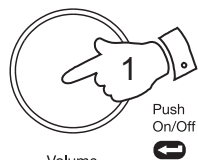

Volume

DAB/FM

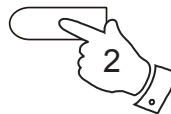

Info

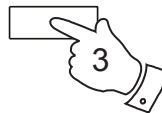

Push to Select

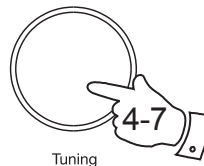

Tuning



## Fjerne stasjoner – DAB

På sikt kan det hende at enkelte DAB-tjenester avslutter tjenesten eller bytter stasjon, slik at du ikke kan motta signaler fra stasjonen. Hvis du vil fjerne slike stasjoner fra listen over DAB-stasjoner, kan du bruke stasjonsfunksjonen Prune til å slette DAB-stasjoner du ikke lenger mottar signaler fra.

Stasjoner som ikke kan finnes eller som ikke har blitt funnet på veldig lang tid, blir vist i stasjonslisten med et spørsmålstegn.

1. Trykk og slipp **On/Off**-kontrollen for å skru på din radio.
2. Trykk og slipp **DAB/FM**-knappen til DAB-modus er valgt.
3. Trykk inn og slipp opp **Info**-knappen. DAB-menyen vises på displayet.
4. Vri kontrollen **Tuning** til «Prune» vises på displayet. Trykk inn og slipp opp kontrollen **Tuning**.
5. Roter **Tuning**-kontrollen for å velge «Yes». Trykk på **Tuning**-kontrollen og slipp den for å fjerne utilgjengelige stasjoner fra listen.
6. Hvis du ikke ønsker å fjerne stasjonene, velger du «No» i trinn 5, og trykker inn **Tuning**-kontrollen og slipper den. Displayet vil deretter gå tilbake til forrige visning.

**Merk:** Hvis du har flyttet radioen din til en annen del av landet bør du også utføre et søk etter nye stasjoner (se seksjonen «Finne nye stasjoner» på side 10).

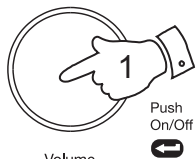

Volume

DAB/FM

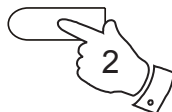

Info

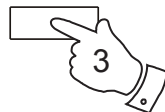

Push to Select

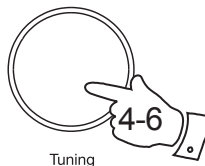

Tuning

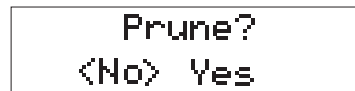
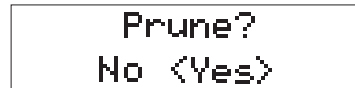
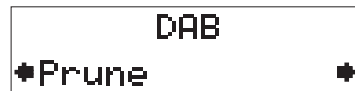

## Bruke din radio – Stasjonssøk FM

1. Trekk forsiktig teleskopantennen helt ut.
2. Trykk og slipp **On/Off**-kontrollen for å skru på din radio.
3. Trykk og slipp opp **DAB/FM**-knappen til FM-modus er valgt.
4. Trykk og slipp opp **Auto Tune**-knappen, din radio vil søke oppover (lav frekvens til høy frekvens) og stoppe automatisk når den finner en stasjon med tilstrekkelig signalstyrke.
5. Etter noen sekunder, blir skjermen oppdatert. Skjermen viser frekvensen på signalet som er funnet. Hvis signalet er sterkt nok og det er RDS-data til stede, vil radioen vise stasjonsnavnet.
6. Trykk og slipp opp knappen **Auto Tune** som før for å finne andre stasjoner.
7. For å søke nedover i FM-båndet (høy frekvens til lav frekvens) trykkes og slippes knappen **Auto Tune**, i 2 sekunder og slipp deretter opp.
8. Når enden på bølgebåndet nås vil radioen din begynne innstilling fra andre enden av bølgebåndet.
9. Juster **Volume**-kontrollen til ønsket innstilling.

Bruken av forhåndsinnstilte radiostasjoner for valg av foretrukne radiostasjoner beskrives på side 19.

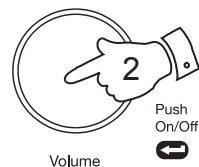

Volume

DAB/FM

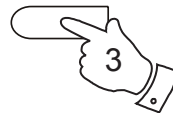

Auto Tune

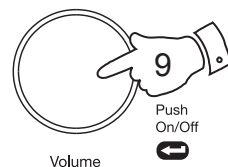

Volume

89.30MHz FM

Searching... >

Searching... <

Hvis du oppdager at FM-sendingen har mye bakgrunnsstøy, kan dette ofte reduseres ved å sette radioen i monomottak på den aktuelle FM-stasjonen. Se seksjonen «FM stereo/mono» på side 18 for ytterligere detaljer.

## Manuelt søk – FM

1. Trykk og slipp **On/Off**-kontrollen for å skru på din radio.
2. Trykk på og slipp **DAB/FM**-knappen helt til FM-modus velges. Trekk teleskopantennen forsiktig helt ut for best mulig mottak.
3. Vri kontrollen **Tuning** for å stille inn til en stasjon. Med hvert klikk på kontrollen vil frekvensen gå 50 kHz opp eller ned.
4. Når enden på bølgebandet nås vil radioen begynne innstilling fra andre enden av bølgebandet.
5. Still inn kontrollen **Volume** til ønskede innstillinger.
6. For å slå av radioen, trykk og slipp **On/Off**-knappen.

Hvis du oppdager at FM-sendingen har mye bakgrunnsstøy, kan dette ofte reduseres ved å sette radioen i monomottak på den aktuelle FM-stasjonen. Se seksjonen «FM stereo/mono» på side 18 for ytterligere detaljer.

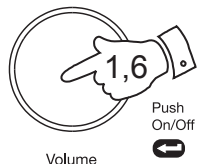

DAB/FM

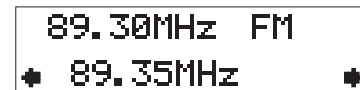
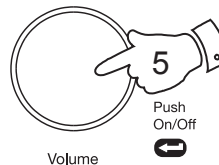
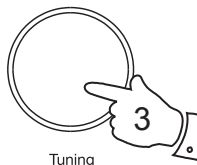
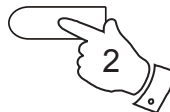



## Visningsvalg – FM

Radioen har en rekke visningsfunksjoner i FM-modus.

Radio Data System (RDS) er et system der lydløs digital informasjon blir sendt i tillegg til normal FM radioprogram. RDS tilbyr flere nyttige muligheter. Følgende er tilgjengelig til din radio.

1. Trykk og slipp opp knappen **Info** for å gå gjennom de forskjellige valgene.
  - a. Rulletekst Viser rullende tekstmeldinger som artist/låtnavn, telefonnummer osv.
  - b. Programtype Viser typen stasjon som det lyttes til. F.eks. Pop, Classic, News osv.
  - c. Tid og dato Viser gjeldende klokkeslett og dato.
  - d. Frekvens Viser frekvensen til stasjonen det nå lyttes til.
  - e. Lydmodus Displayet viser Auto (stereo) eller Mono.

**Merk:** Din radio vil vise «No Radio Text» på nederste linje på displayet hvis det ikke er noen rulletekst tilgjengelig og «No PTY» hvis det ikke er noen programtypeinformasjon.

Info

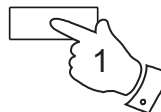

a  
BBC R2 FM  
The latest news

b  
BBC R2 FM  
Pop Music

c  
BBC R2 FM  
19:17 08-06-2014

d  
BBC R2 FM  
89.30MHz

e  
BBC R2 FM  
Auto (Stereo)

## Innstilling for søkefølsomhet – FM

Din radio vil normalt søke etter FM-sendinger som er sterke nok til å gi godt mottak. Men det kan hende at du ønsker at autosøk-funksjonen også vil være i stand til å finne svakere signaler, muligens fra radiosendere lengre unna. Din radio har muligheten local/distant for autosøk-funksjonen.

1. Trykk og slipp **On/Off**-kontrollen for å skru på din radio.
2. Dersom det er nødvendig, trykk og hold inne knappen **DAB/FM** for å velge FM-båndet hvis nødvendig.
3. Trykk på og hold inne knappen **Info** for å åpne FM-menyen.
4. Roter **Tuning**-kontrollen til «FM Scan Zone» vises i displayet. Deretter trykker du på og slipper **Tuning**-kontrollen for å åpne menyen for valg av skannesone. Nåværende innstilling vil markeres med stjerne.
5. Vri kontrollen **Tuning** for å veksle mellom valgene Local og Distant på nedre linje på displayet. Valget Distant gjør at radioen finner svakere signal under søk.
6. Trykk og slipp opp kontrollen **Tuning** for å bekrefte valget ditt. Radioen vil deretter gå tilbake til vanlig informasjonsvisning. Innstillingen Local eller Distant lagres i radioen og forblir i kraft til den endres eller en systemnullstilling.

**Merk:** Opprinnelig innstilling (fra esken, eller etter en systemnullstilling) gjør at radioen overser svakere (eller fjernere) signaler.

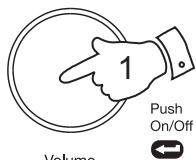

Volume

DAB/FM

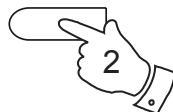

Info

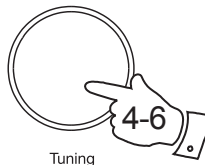
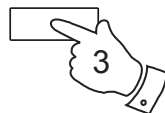

Push to  
Select

Tuning

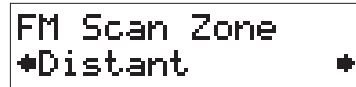

## FM Stereo/Mono (Bare høretelefoner)

1. Hvis FM-stasjonen som mottas har dårlig signal, kan det oppstår hørbar susing. Dette kan du redusere ved å trykke på og slippe **Tuning**-kontrollen slik at skjermen viser «*Switch to Mono*». Radioen bytter til monolyd.
2. Når du vil bytte tilbake til stereolyd, trykker du på og slipper **Tuning**-kontrollen slik at skjermen viser «*Switch to Auto*». Radioen bytter til stereolyd.

**Merk:** Stereolytting er kun tilgjengelig med hodetelefoner.

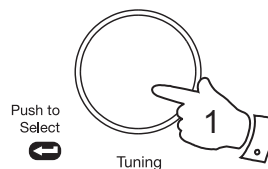

89.30MHz FM  
Switch to Mono

89.30MHz FM  
Switch to Auto

## Forhåndsinnstilte stasjoner – DAB og FM

For å gjøre det enklere for deg å stille inn radioen til stasjonene du ønsker, kan du lagre valgte radiostasjoner som forhåndsinnstillinger. Radioen lagrer separate forhåndsinnstilte stasjoner for DAB og FM.

Du kan stille inn så mange eller så få forhåndsinnstillinger du vil i hver modus.

Du kan lett veksle mellom å vise alle DAB-stasjoner (eller alle FM-frekvenser) og vise bare de du har satt som forhåndsinnstillinger her.

Alle stasjoner eller frekvenser som har blitt markert som forhåndsinnstillinger kan lett ha fjernes dersom du foretrekker eller behøver noe annet.

Forhåndsinnstillinger forblir lagret når du slår av radioen.

1. Still inn til ønsket kanal for å stille inn som forhåndsinnstilling.
2. Trykk på og hold inne ønsket **Preset**-knapp til displayet viser at avkryssingssymbol ved siden av radiostasjonsnavnet eller frekvensen. Dette indikerer at radiostasjonen er merket som forhåndsinnstilling. Hvis du vil fjerne forhåndsinnstillingen, trykker du og holder knappen **Preset** igjen.
3. Gjenta trinn 1 og 2 som ønskelig for andre stasjoner du vil ha som forhåndsinnstillinger.
4. For å bare se forhåndsinnstillingene for valgte bølgebånd ved frekvensinnstilling, trykkes og holdes **Preset**-knappen slik at hjertesymbolet vises i displayet.
5. For å lytte til forhåndsinnstilte radiostasjoner, vis kontrollen **Tuning** til ønsket radiostasjon vises. Trykk og slipp opp kontrollen **Tuning** for å velge og stille inn til den stasjonen.
6. For å avbryte visning av forhåndsinnstillinger, trykkes og holdes **Preset**-knappen slik at hjertesymbolet forsvinner fra displayet. Din radio vil derettes kunne finne hele stasjonslisten med **Tuning**-kontrollen.

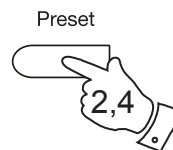

Classic ✓ DAB  
Classical Music

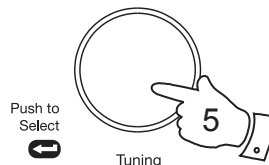

Classic ✓ DAB ♥  
Classical Music

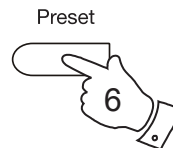

## Favorittknapp

Din radio er utstyrt med en knapp som når den trykkes vil automatisk velge påkrevd bølgeband og stilles inn til din favorittradiostasjon. Med denne knappen kan du lagre en favorittstasjon fra enten DAB eller FM.

For å stille inn favorittstasjonen følges disse stegene:

1. Trekk forsiktig teleskopantennen ut og skru på radioen.
2. Velg ønsket bølgeband (DAB eller FM) og still inn til ønsket stasjon som beskrevet på foregående sider.
3. Trykk og hold **Favourite**-knappen (i 5 sekunder) til skjermen viser «My Fav. Saved».

## Finne tilbake din favorittstasjon

1. Trekk forsiktig teleskopantennen ut og skru på radioen.

Hvis radioen er i modus Aux-inngang, trykkes og slippes knappen **DAB/FM** for å velge normal radiodrift.

2. Trykk kort **Favourite**-knappen, radioen vil automatisk velge DAB eller FM og deretter stille inn til radiostasjonen lagret i favorittminne.

Favourite

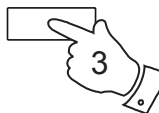

BBC R2      DAB  
My Fav. Saved

Favourite

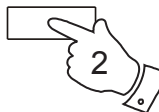

BBC R2      DAB  
Im sorry I have

## Programvareversjon

Programvarevisning kan ikke endres, og er bare for din referanse.

1. For å se programvareversjonen på displayet, passer du på at radioen er i DAB-modus, trykk og hold knappen **Info** i 2 sekunder.
2. Vri kontrollen **Tuning** til displayet viser «SW version». Vri kontrollen **Tuning**, programvareversjonen vil vises på displayet.
3. Trykk på **Info**-knappen for å gjenoppta normal skjermvisning.

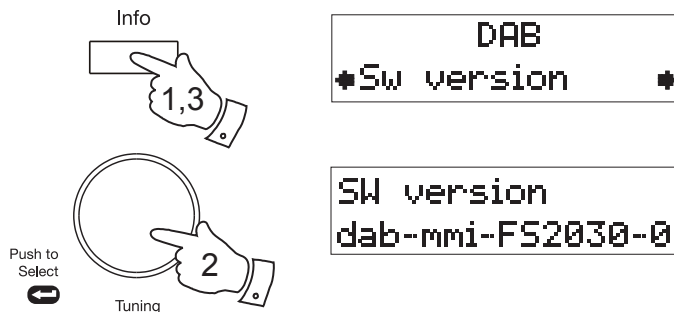

---

## Programvareoppdateringer

Hvis en programvareoppdatering er tilgjengelig for din radio, vil informasjon om hvordan du kan oppdatere din radio bli tilgjengelig på vår nettside <http://www.robertsradio.com>

## Språkfunksjon

Din radio kan konfigureres til et annet språk.

1. Trykk og slipp **On/Off**-kontrollen for å skru på din radio.
2. Trykk og slipp **DAB/FM**-knappen til DAB-modus er valgt.
3. Trykk på og hold inne knappen **Info** for å åpne DAB-menyen.
4. Vri kontrollen **Tuning** til «*Language*» vises på displayet.
5. Trykk på **Tuning**-kontrollen for å åpne menyen for språkvalg. Nåværende innstilling vil markeres med stjerne.
6. Roter **Tuning**-kontrollen til ønsket språk vises på displayet.
7. Trykk og slipp opp kontrollen **Tuning** for å bekrefte valget ditt. Displayet vil endres til valgt språk.

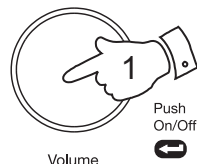

Volume



DAB/FM

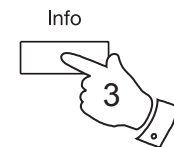

Info

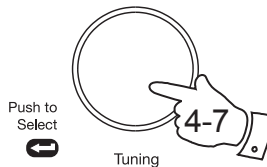

Tuning

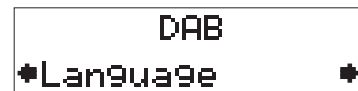

## Nullstilling av systemet

Hvis din radio ikke virker som den skal, eller hvis noen tall på displayet mangler eller ikke er komplett, kan det være mulig å gå tilbake til normal drift ved å utføre en Systemgjenoppretting på din radio. Dette vil gjenopprette radioens innstillinger til standardinnstillingene fra fabrikk. Ingen forhåndsinnstillinger vil lagres, og listen over DAB radiostasjoner vil være tom.

Hvis du har flyttet til en annen kant av landet og du vil slette lokale DAB radiostasjoner som ikke lenger er tilgjengelig, kan du utføre denne prosedyren. Din radio vil automatisk søke på nytt etter DAB-stasjoner tilgjengelige på nåværende sted når den starter på nytt.

1. Trykk på og slipp **On/Off**-kontrollen for å skru på radioen og sikre at den er stilt til DAB-eller FM-modus.
2. Trykk og hold inn knappen **Info** i 2 sekunder.
3. Vri kontrollen **Tuning** til displayet viser «Factory Reset». og deretter trykkes og holdes kontrollen **Tuning**.
4. Hvis du vil nullstille, trykkes og slippes kontrollen **Tuning igjen**. En full nullstilling av radioen din vil utføres. Alle forhåndsinnstillinger og stasjonslister vil slettes.
5. Etterpå vil en systemnullstilling av DAB-båndet utføres.

Hvis radioen skulle feilfungerer på grunn av elektrostatisk utlading, ujevn strøm eller strømbrydd, må produktet tilbakestilles (med prosedyren ovenfor) før den kan brukes som vanlig. Hvis du ikke kan utføre nullstillingen som over, kan det bli nødvendig med fjerning og ny tilkobling av strømforsyning og batterier være påkrevd.

Hvis et problem vedvarer, kan du lese garanti-seksjonen bakerst i dette heftet. Der får du forklart hvordan du får hjelp med radioen.

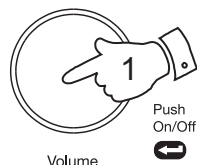

Volume

Info

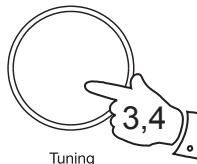
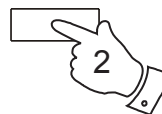

Tuning

DAB  
◆Factory Reset◆

Press SELECT to  
confirm reset...

Welcome to DAB  
■■■■■■■■■■



## Kontakt for hodetelefoner

Det er et 3,5 mm **Hodetelefonuttak** som befinner seg på baksiden av din radio for bruk med hodetelefoner. Å sette inn en kontakt demper automatisk den innebygde høyttaleren.

Vær klar over at følsomheten til hodetelefoner kan variere svært mye. Vi anbefaler derfor at du stiller lydstyrken på et lavt nivå før du kople hodetelefoner til radioen.

**VIKTIG:** For høy lyd fra øretelefoner og hodetelefoner kan forårsake hørselsskader.



For å forebygge hørselsskader bør du unngå å lytte med høyt volum over lengre perioder.

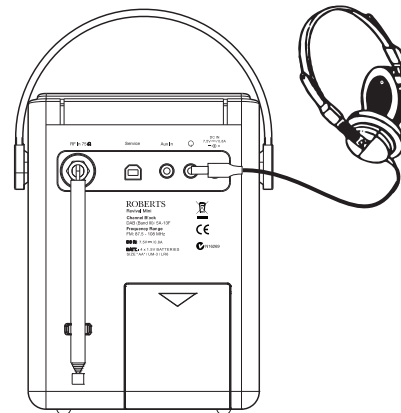

## Aux-ingang

1. Kople til en signalkilde med stereo-eller monolyd (f.eks. CD-spiller eller MP3-spiller) via **Aux In**-kontakten for ekstrautstyr.
2. Trykk og slipp **On/Off**-knappen for å skru på din radio. Trykk og slipp opp knappen **DAB/FM** til displayet viser «AUX IN».

**Merk:** at Aux-ingang bare kan velges når en plugg settes inn i kontakten.

3. Juster **Volume**-kontrollen på spilleren og radioen for komfortabel lytting.
4. Fjern kabelen fra **Aux In**-kontakten eller trykk og slipp opp knappen **DAB/FM** for å avbryte Aux-modus.

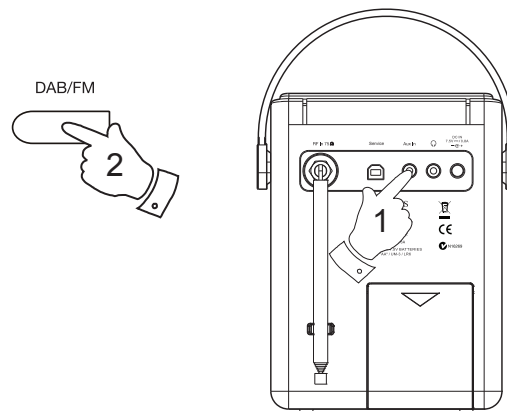

## Litt om batterier...

Din Roberts **Revival Mini** radio har blitt utviklet for å bruke en rekke strømkilder. Du kan plugge den inn i strømmettet med den effektive adapteren, eller bruke alkaliske eller oppladbare batterier hvis du vil lytte utenfor hjemmet. Vi anbefaler ikke å bruke karbonsink-eller sinkklorid-batterier.

### Det er veldig viktig at du leser rådene og advarslene gitt under.

- 1) Uansett hvilken type batterier du velger å bruke, er det veldig viktig at bryteren for valgt av batteri under dekselet er stilt inn til riktig type.
  - a. Hvis det ikke er satt inn noen batterier, setter du bryteren i alkaline-posisjonen. Denne modusen minimerer strømforbruket mens radioen henter strøm fra ledningsnettet.
  - b. Hvis alkaliske batterier settes inn, stilles bryteren til posisjon Alkaline.
  - c. Hvis oppladbare batterier settes inn, stilles bryteren til posisjon NiMH. Din radio er tiltenkt bruk med nikkel-metallhydrid oppladbare batterier. Ingen andre typer oppladbare batterier bør brukes i radioen.
- 2) Du må **ALDRI** blande nye og gamle alkaliske batterier. De gamle batteriene kan skades og lekke, noe som vil skade radioen din og underlaget radioen måtte stå på.
- 3) Du må **ALDRI** blande nye og gamle oppladbare batterier. Dette kan føre til upålitelig opplading og reduksjon av batterilevetiden. Bland aldri oppladbare batterier av forskjellige typer eller med forskjellig kapasitet, selv om de måtte være nye.
- 4) Du må **ALDRI** blande alkaliske og oppladbare batterier. Oppladning av alkaliske batterier kan være svært farlig.

## Oppladbare batterier

Din **Revival Mini** radio bruker et utvalg metoder for å sikre riktig og sikker lading av oppladbare nikkel-metallhydrid batterier. Disse er der for å beskytte batteriene fra for overdrevet oppladning og utladning. Disse beskyttelsene vil bare virke riktig hvis ovenstående råd følges. Spesifikt vil radioen ikke kunne lade batteriene riktig hvis de er en blanding av forskjellige merker, av forskjellig alder eller forskjellige kapasiteter.

Vi anbefaler at alle oppladbare batterier du bruker i din radio kjøpes sammen. De bør alltid lades sammen og lades ut sammen og ikke «lånes» til annen bruk fra tid til annen. Dette vil sikre optimal ytelse i din radio.

Vi anbefaler at oppladbare batterier som brukes er fra et kvalitetsmerke, og at de har en kapasitet på minst 2500 mAh. Batterier med denne kapasiteten vil kunne drive din radio i mellom 15 og 20 timer avhengig av volumet til radioen, om DAB-eller FM-modus brukes (DAB-modus bruker litt mindre strøm enn FM), og avhenger også av tilstanden til batteriene. Høykapasitets batterier er tilgjengelig og vil gi lenger levetid, men vil generelt være dyrere.

Før du setter inn et nytt sett oppladbare batterier i din radio bør du først passe på at bryteren for batteritype under batteridekselet er i posisjon NiMH. Sett inn batteriene som vist inni batterirommet. Plugg inn strømadapteren i radioen og i strømmettet. Mens batteriene lades vil ladeindikatoren blinke grønt. Mens batteriene fulladede vil ladeindikatoren slutte å blinke og vil lyse konstant grønt. Tiden det tar for å lade batteriene vil avhenge av hvor mye lading de krever. Nye batterier kan delvis lades når de først settes inn, men det er normalt at det tar flere timer å lade et sett batterier helt (dette kan være mellom 3 og 7 timer avhengig av batterikapasiteten og opprinnelig ladestatus).

Radioen viser en melding når ladeprosessen avsluttes. Hvis ladingen er vellykket, eller hvis batteriene nesten er fulladede, vises «Battery Full» i displayet.

Hvis ladeprosessen stopper etter bare en kort periode, kan det bety at batteriet er dårlig. Hvis dette er tilfelle, vises «Battery Fail» og batterinummer 1-4 i displayet, tilsvarende tallene som er trykt på innsiden av batteridekselet.

Hvis dette skjer, prøver du å lade batteriene én gang til ved å fjerne AC-adapteret og deretter koble det til igjen. Hvis meldingen gjentas, er batteriene sannsynligvis for gamle og må skiftes ut.

Hvis du bruker radioen med batteridrift, vil indikatoren for lading/lavt batteri slås av til batteriene er tomme. Indikatoren for lading/lavt batteri vil deretter lyse rødt en kort stund før radioen slår seg selv av. Dette gjør den i rekkefølge slik at batteriene ikke lades ut for mye. Dette kan ellers skade batteriene og redusere deres levetid.

Hvis du bruker radioen på strøm med oppladbare batterier innsatt, vil ladeprosessen utsettes til du slår av radioen. Når du slår av radioen med On/Off-knappen, vil lading gjenopptas. Hvis batteriene allerede har blitt ladet vil de bare lade i noen minutter til før ladeindikatoren slutter å blinke.

Hvis du bare lytter til radioen i korte perioder, behøver du ikke å koble radioen til strømmen hver gang du bruker den for at batteriene skal lades. Men hvis radioen ikke skal brukes på noen uker, anbefaler vi at batteriene lades helt opp (ladelyset lyser grønt konstant), før radioen settes til side.

Hvis du planlegger å ikke bruke radioen noen måneder, anbefaler vi at batteriene fjernes og settes bort, oppbevar dem på et kjølig sted utenfor barns rekkevidde, på avstand fra fuktighet og slik at ikke noen metallgjenstander kan komme i kontakt med batteriterminalene.

Hvis de brukes riktig, kan oppladbare batterier vare lenge og brukes flere hundre oppladninger. Når dine oppladbare batterier ikke lenger kan drive din strøm tilstrekkelig, må disse kastes forsvarlig ved å benytte et lokalt innsamlingspunkt for batterier.

## For å unngå fare og risiko for skader, må disse retningslinjene følges

Uriktig bruk av batterier kan føre til væskelekkasje, overoppheting eller eksplosjon. Batterivæske er etsende og kan også være giftig. Batterivæske kan forårsake hudforbrenning, kan skade øynene og være skadelig ved svelging.

1. Oppbevar batterier utilgjengelig for barn.
2. Batterier må ikke varmes opp, åpnes, punkteres, ødelegges eller kastes ved brenning.
3. Bland ikke forskjellige batterityper eller nye og gamle batterier. Bytt alltid ut alle batterier samtidig.
4. Transporter eller lagre ikke batterier slik at metallgjenstander kan komme i kontakt med batteriterminalene.
5. Ta ut batteriene av radioen hvis de er tomme eller hvis den ikke skal brukes på lang tid.
6. Ta ut gamle eller tomme batterier så snart som mulig, og resirkuler eller kast dem i henhold til bestemmelser der du er.
7. Hvis et batteri lekker, må alle batterier fjernes fra produktet, pass på å ikke ta direkte på lekket væske. Hvis væsken kommer i kontakt med hud eller klær med det umiddelbart vaskes med vann. Før nye batterier settes inn, må batterirommet rengjøres grundig med fuktig tørkerull, eller følg batteriprodusentens rengjøringsråd.

## Displaybelysning

1. Når radioen brukes på batteridrift, vil displaybelysningen skrus på i omtrent 12 sekunder når en knapp trykkes.
2. Når din radio drives på strøm med medlevert strømadapter vil displaybelysningen alltid være på når radioen er skrudd på.
3. Bakbelysningen i displayet er også tent mens batterimeldinger vises (se side 5).

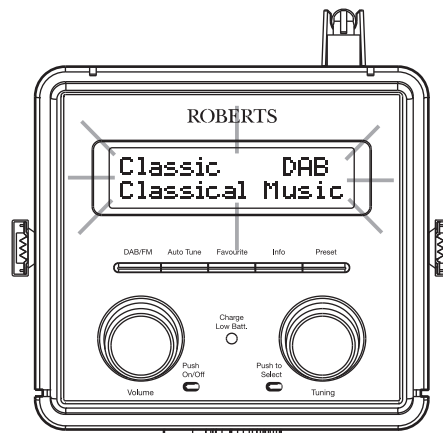

## Generelt

Ikke utsett radioen for vann, damp eller sand. Du må ikke la radioen stå et sted der overdreven varme kan forårsake skade, som i en parkert bil. Selv om den utvendige temperaturen ikke er høy, kan solskinn gi betydelig varme bak vinduene. Det anbefales alltid å bruke DAB-båndet når det er mulig, fordi du kan vente bedre resultater som følge av høyere kvalitet og fravær av interferens enn det normalt er mulig å oppnå på FM-båndet.

Navneplaten befinner seg bak på radioen.



Behandles med forsiktighet. Lærklut-finishen kan bli skadet hvis den behandles uforsiktig. Unngå all kontakt med klebende materialer, kjemiske stoffer eller rengjøringsmidler. Radioen kan tørkes av med en ren, lett fuktet klut.

**Pass på at produktet er koblet fra strømuttaket før du tørker det av.**

- Radioen må ikke utsettes for drypp eller sprut, heller ikke må gjenstander fylt med væske, som for eksempel vaser, settes på radioen.
- Det anbefales å bruke produktet slik at det er en minimum avstand (10 cm er anbefalt) til nærliggende objekter, for å sikre god ventilasjon.
- Ventilasjon av produktet må ikke forhindres ved å dekke det eller ventilasjonsåpningene til med ting som aviser, duker, gardiner osv.
- Ingen kilder til åpne flammer, som tente stearinlys, må settes opp på produktet.
- Det anbefales å unngå å bruke eller lagre produktet i ekstreme temperaturer. Unngå å forlate enheten i biler, i vinduskarmer, i direkte sollys osv.

## Spesifikasjoner

### Strømkrav

|           |   |
|-----------|---|
| Spenning  | AC 100 - 240 volts, 50 - 60 Hz  bare (adapter) |
| Batterier | 4 x LR6 (AA-størrelse)  |

### Batterilevetid

Omtrent 20 timers lytting, 4 timer i døgnet ved normalt volum med alkaliske batterier.

### Frekvensdekning

|     |                       |
|-----|-----------------------|
| FM  | 87,5 - 108 MHz        |
| DAB | 174,928 - 239,200 MHz |

## Kretsegenskaper

|                           |                       |                                    |
|---------------------------|-----------------------|------------------------------------|
| Høytaler                  | 75 mm full rekkevidde |                                    |
| Utgangseffekt             | 1,0 Watt              |                                    |
| Kontakt for hodetelefoner | 3,5 mm dia.           |                                    |
| Aux-inngang               | 3,5 mm dia.           |                                    |
| Antennesystem             | FM<br>DAB             | Teleskopantenne<br>Teleskopantenne |

Selskapet forbeholder seg retten til å endre spesifikasjonene uten forvarsel.

## Garanti

Dette produktet har 12 måneders garanti fra datoen den opprinnelige eieren kjøpte det. Garantien dekker produksjonsfeil eller feil på komponenter, underlagt vilkårene nedenfor. Skulle en komponent eller del svikte i løpet av denne garantiperioden, vil den bli reparert eller erstattet gratis.

Denne garantien dekker ikke:

1. Skade som følge av uriktig bruk.
2. Følgefeil.
3. Produkter med fjernede eller endrede serienumre.

N.B. Skadd eller brukket teleskopantenne vil ikke dekkes av garantien.

Fremgangsmåte:

Alle krav i henhold til denne garantien skal fremsettes til forhandleren som solgte produktet. Din Roberts-forhandler vil sannsynligvis kunne ta seg av eventuelle defekter raskt og effektivt. Men ved behov vil forhandleren returnere produktet til selskapets serviceavdeling for undersøkelser.

*Disse erklæringene påvirker ikke en forbrukers lovmessige rettigheter.*



Issue 1 NO

Nettside: <http://www.robertsradio.com>

© 2014 Roberts Radio Limited

