

ROBERTS

Nyt å lytte

DAB

Digital Audio Broadcasting

Revival

DAB+ / FM RDS digital radio
model RD-60



Les denne brukerveiledningen før bruk

Innhold

| | | | |
|---|-----|---|---------|
| <i>Kontroller</i> | 2-3 | <i>USB Inngang</i> | 18 |
| <i>Batteridrift</i> | 4 | <i>Tilbakestilling av systemet</i> | 19 |
| <i>Bruk av strømadapteren</i> | 4 | <i>Kontakt for hodetelefoner</i> | 20 |
| <i>Bruke din radio - DAB</i> | 5 | <i>Ekstra inngangkontakt</i> | 20 |
| <i>Velge en stasjon - DAB</i> | 6 | <i>Linjeutgangskontakt</i> | 21 |
| <i>Visningsfunksjoner - DAB</i> | 7 | <i>Bakgrunnsbelysning på skjermen</i> | 21 |
| <i>Finne nye stasjoner - DAB</i> | 8 | <i>Generelt</i> | 22 |
| <i>Andre tjenester - DAB</i> | 8 | <i>Spesifikasjoner</i> | 22 |
| <i>Manuelt søk - DAB</i> | 9 | <i>Kretsegenskaper</i> | 22 |
| <i>Visning av signalstyrke - DAB</i> | 9 | <i>Garanti</i> | Bakside |
| <i>DRC-innstillinger – DAB</i> | 10 | | |
| <i>Bruke din radio - kanalsøk - FM</i> | 11 | | |
| <i>Manuelt søk - FM</i> | 12 | | |
| <i>Visningsfunksjoner - FM</i> | 13 | | |
| <i>Favoritt-knappen</i> | 14 | | |
| <i>Hente opp din favorittstasjon</i> | 14 | | |
| <i>Forhåndsinnstilte DAB- og FM-stasjoner</i> | 15 | | |
| <i>FM stereo / mono</i> | 16 | | |
| <i>Søkefølsomhet - FM</i> | 17 | | |
| <i>Programvareversjon</i> | 18 | | |

Kontroller

(Topp)

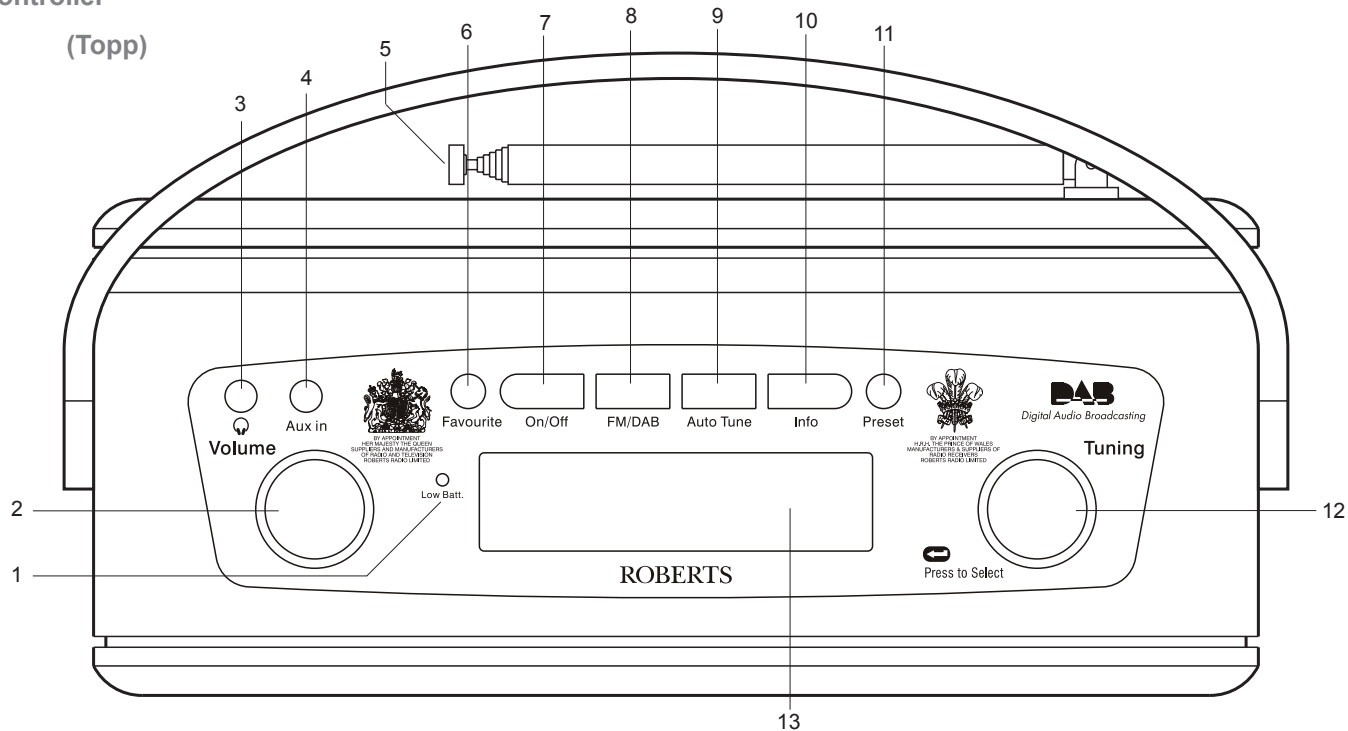

- 1. Batterimåler
- 2. Volumkontroll
- 3. Kontakt for hodetelefoner
- 4. Ekstra inngangkontakt
- 5. Teleskopisk antenne

- 6. Favoritt-knappen
- 7. På/av-knapp
- 8. FM/DAB-knapp
- 9. Automatisk tuning-knapp
- 10. Info-knapp

- 11. Knapp for forhåndsinnstilling
- 12. Tuningkontroll
- 13. LCD-skjerm

Kontroller

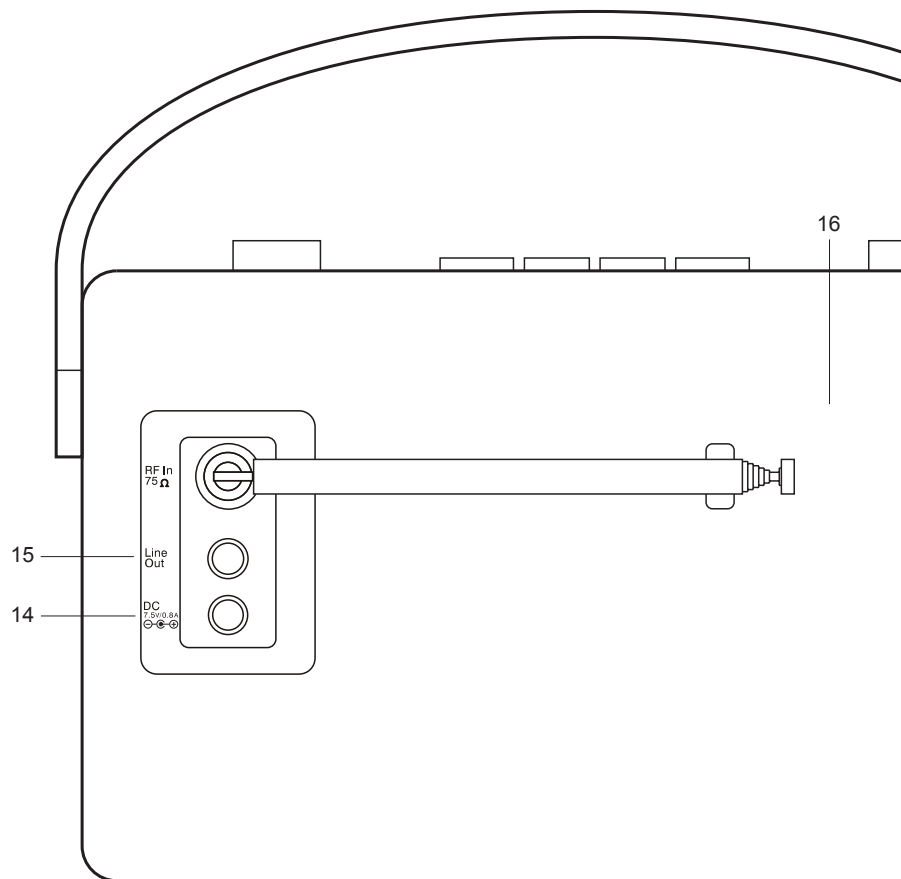

- 14. Likestrøm inn-kontakt
- 15. Linjeutgangskontakt
- 16. USB-inngang (innenfor)

Batteridrift

1. Løsne haspen som holder bakluken på radioen lukket.
2. Sett i fire LR20 (D-størrelse) batterier i batterirommet. Vær nøye med å sette inn alle batteriene i riktig retning, som vist på innsiden av batterirommet. Lukk bakdøren og sett på haspen.
3. At batterimåleren lyser, lyden er forvrengt eller at radioen slår seg av, er indikasjoner på at batteriene må byttes.
4. Hvis radioen ikke skal brukes på en lengre periode, anbefales det at batteriene tas ut av radioen.

Vi anbefaler at RD-60 blir brukt med strøm fra stikkontakt når mulig for økonomiske grunner, med batteribruk kun ved behov.

VIKTIG: Batterier må ikke utsettes for overdreven varme, som solskinn, flammer eller lignende. Etter bruk må batteriene leveres til et gjenbrukstorg. Batteriene må under ingen omstendigheter brennes.

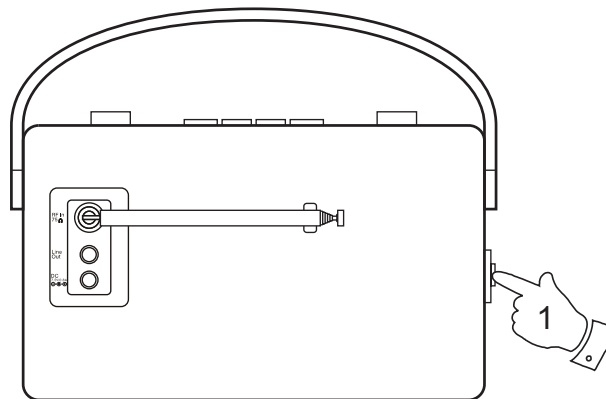

Bruk av strømadapteren

1. Plugg strømadapteret inn i likestrøminngangen i radioen.
2. Koble adapteren til en standard veggkontakt. Når adapteren er i bruk blir batteriene automatisk frakoblet.

Strømadapteren må koples fra stikkontakten når radioen ikke er i bruk.

- **VIKTIG:** Strømadapteren brukes for å koble radioen til strømforsyning. Veggkontakten som brukes til radioen må være tilgjengelig for normal bruk. For å koble radioen fullstendig fra strøm, må strømadapteren tas helt ut av veggkontakten.

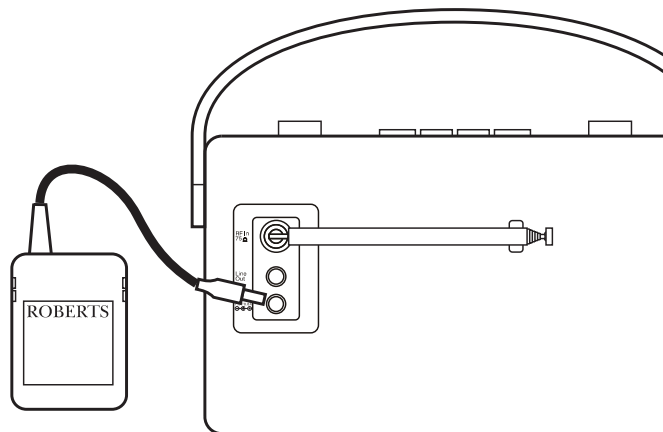

Bruke din radio - DAB

1. Vær forsiktig når du strekker ut teleskopantennen.
2. Trykk på **On / off-knappen** for å slå på din radio. Displayet vil vise «Welcome to DAB».
3. Hvis dette er første gang radioen er i bruk, gjennomføres et raskt skann av DAB-kanalene i bånd III. Hvis radioen har vært i bruk, velges den sist brukte stasjonen.
4. Mens skannet pågår, viser den nederste linjen på skjermen en grafisk indikasjon av framdriften.
5. Når skannet er fullført, velges den første stasjonen (i alfanumerisk orden 0...9...A....Z).
6. Hvis stasjonslisten fortsatt er tom etter søket, vil radiodisplayet vise «Service not available».
7. Ved manglende signal kan det være nødvendig å flytte radioen for å oppnå bedre mottak. Deretter kan du enten slå radioen av og på igjen, eller trykke på **Auto Tune-knappen** for å gjenta skannet.

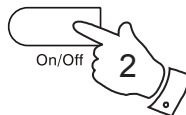

Welcome to DAB
■■■■■■■■■■

BBC R7 DAB
Now tuning...

BBC R7 DAB
Im sorry I have

Classic DAB
Service not avai

Velge en stasjon - DAB

1. Den øverste linjen på skjermen viser navnet på stasjonen som for øyeblikket er valgt.
2. Roter **Tuning-kontrollen** for å rulle gjennom listen med tilgjengelige stasjoner på den nederste linjen på skjermen. Slipp tuningkontrollen når du finner ønsket stasjon å lytte til.
3. Trykk og hold nede **Tuning-kontrollen** for å velge stasjon. Displayet kan vise «Now tuning...» mens radioen finner den nye stasjonen.
4. Juster **Volume-kontrollen** til ønsket innstilling.

Merk: Hvis displayet viser «Service not available» etter valgt stasjon, er det mulig du må flytte radioen så du får bedre signalmottak.

Bruk av forhåndslagring av radiostasjoner når du velger ønskede radiostasjoner, er beskrevet på side 15.

Classic DAB
Classical Music

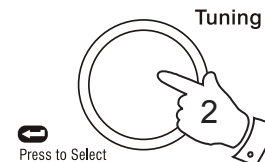

Classic DAB
+BBC 7 +

BBC R7 DAB
Now tuning...

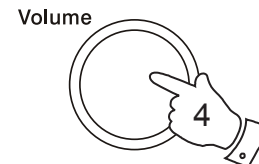

Visningsfunksjoner - DAB

Din radio har syv displaymoduser:-

1. Trykk inn **Info-knappen** for å gå gjennom de forskjellige modusene.

- | | |
|------------------------|--|
| a. Rullende tekst | Viser rullende tekstmeldinger som artist/låtnavn, telefonnummer osv. |
| b. Programtype | Viser typen stasjon som det lyttes til. F.eks. pop, klassisk, nyheter osv. |
| c. Multipleksnavn | Viser navnet på DAB-multiplexen som den gjeldende stasjonen tilhører. |
| d. Klokkeslett og dato | Viser nåværende tid og dato. |
| e. Frekvens | Viser frekvensen til DAB-multiplexen for stasjonen du lytter til. |
| f. Bitrate og lydtype | Viser den digitale bithastigheten og lydtypen for stasjonen du lytter til. |
| g. Signalstyrke | Viser en graf som viser signalstyrken for den mottatte stasjonen. |

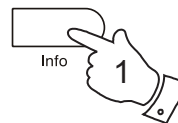

a
BBC R7 DAB
Im sorry I have

b
BBC R7 DAB
Varied Speech

c
BBC R7 DAB
BEC National DAB

d
BBC R7 DAB
19:17 08-06-2008

e
BBC R7 DAB
12B 225.64MHz

f
BBC R7 DAB
80kbs / MP2

g
BBC 7 DAB
■■■■■□■■■■

Finne nye radiostasjoner – DAB

Etter hvert kan flere stasjoner bli tilgjengelig. Her er framgangsmåten for å finne nye stasjoner:-

1. Trykk og slipp **Auto Tune-knappen**. Display vil vise «Scanning...» og radioen vil søke opp alle DAB-radiostasjoner i bånd III. Når den finner nye radiostasjoner, øker stasjonstelleren på høyre side av skjermen og de nye radiostasjonene legges til listen som lagres i radioen.

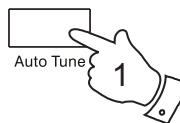

Andre tjenester - DAB

1. Enkelte radiostasjoner har en eller flere ekstratjenester tilknyttet. Hvis en radiostasjon tilbyr sekundære tjenester, vil det vises «>>» ved siden av stasjonsnavnet på displayet. Den sekundære tjenesten vil så vise seg umiddelbart etter den primære tjenesten når du roterer tuningkontrollen medurs.
2. Trykk inn og slipp **Tuning-kontrollen** for å velge stasjon.
3. Når den sekundære tjenesten avsluttes, går radioen automatisk tilbake til hovedradiostasjonen (eller primærtjenesten) hvis den er tilgjengelig.

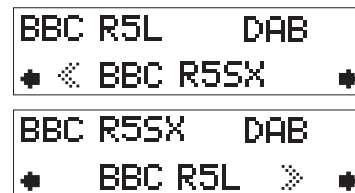
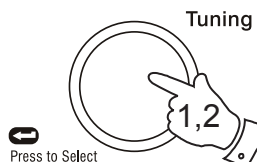

Manuelt søk - DAB

Manuell tuning lar deg stille inn de ulike DAB-kanalene i bånd III direkte.

1. Trykk og hold inne **Info-knappen** til displayet viser «Manual tune». Trykk og hold inne **Tuning-kontrollen** for å velge denne funksjonen.
2. Roter **Tuning-kontrollen** for å velge den ønskede DAB kanalen.
3. Trykk og hold inne **Tuning-kontrollen** for å velge den ønskede kanalen. Grafen indikerer signalstyrken, og den nederste linjen viser navnet på DAB-multipleksen (gruppe med radiostasjoner). Stasjoner som blir funnet, legges til den lagrede listen i radioen.
4. Trykk og slipp **Tuning-kontrollen** for å gå tilbake til normal søkemodus.

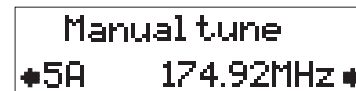
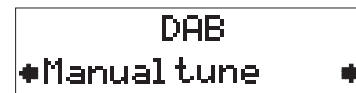
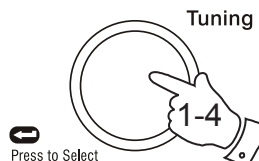
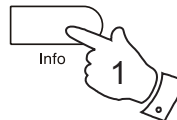

Visning av signalstyrke - DAB

1. Trykk på og slipp **Info-knappen** gjentatte ganger til den nederste linjen på skjermen viser signalstyrken.
2. Flytt på radioen og forsøk å bevege antennen for å oppnå flest mulig svarte rektangler på signalstyrkeslinjen. Normalt får du best mottak med antennen strukket helt ut i vertikal stilling.
3. Det åpne rektanget indikerer det minste signalnivået som kreves for tilfredsstillende mottak.

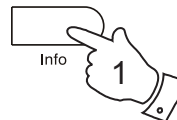

DRC-innstillinger – DAB

Dynamisk område-kontroll (DRC = Dynamic Range Control) kan gjøre det lettere å høre lave lyder når radioen brukes i støyende omgivelser.

1. Trykk på **On / off-knappen** for å slå på din radio.
2. Trykk og hold inne **Info-knappen**. Displayet vil vise «Manual tune».
3. Roter **Tuning-kontrollen** til displayet viser «DRC».
4. Trykk og slipp **Tuning-kontrollen** for å velge justeringsmodus.
5. Roter **Tuning-kontrollen** for å velge ønsket DRC innstilling (standardinnstilling er 0).
 - DRC 0 – DRC er slått av. Kringkastet DRC ignoreres.
 - DRC 1/2 – DRC-nivået er satt til halvparten av det som kringkastes.
 - DRC 1 – radioen bruker kringkasterens DRC-nivå.
6. Trykk og slipp **Tuning-kontrollen** for å bekrefte innstillingen. Skjermen returnerer til normal tunemodus.

Merk: Ikke alle DAB-sendinger kan bruke DRC-funksjonen. Hvis kringkastingen ikke støtter DRC, vil ikke DRC-innstillingen på radioen ha noen effekt.

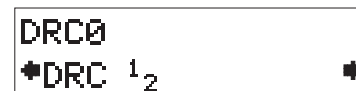
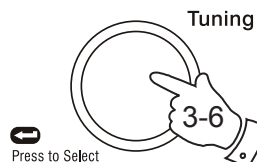
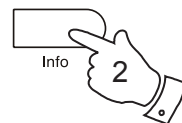
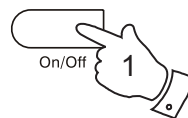

Bruke din radio - kanalsøk - FM

1. Vær forsiktig når du strekker teleskopantennen helt ut.
2. Trykk på **On / off-knappen** for å slå på din radio.
3. Trykk på **FM/DAB-knappen** for å velge FM-båndet.
4. Trykk på og slipp **Auto tune-knappen** umiddelbart, så starter radioen et skann oppover (fra lav frekvens til høy frekvens) og stopper automatisk når den finner en stasjon med tilstrekkelig styrke.
5. Etter noen sekunder, blir skjermen oppdatert. Skjermen viser frekvensen på signalet som er funnet. Hvis signalet er sterkt nok, og det er RDS-data tilgjengelig, vil radioen vise stasjonsnavnet.
6. For å finne andre stasjoner, trykk og slipp **Auto tune-knappen** som tidligere.
7. Trykk og hold **Auto tune-knappen** i 2 sekunder før den slippes for å skanne FM-båndet nedover (fra høy frekvens til lav frekvens).
8. Når enden på bølgebåndet nås, vil radioen fortsette å søke fra motsatt ende av bølgebåndet.
9. Juster **Volume-kontrollen** til ønsket nivå.

Bruk av forhåndslagring av radiostasjoner når du velger ønskede radiostasjoner, er beskrevet på side 15.

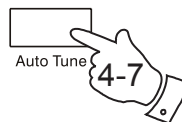
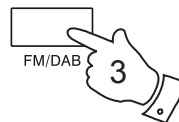
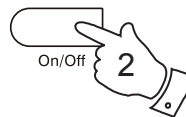

Volume

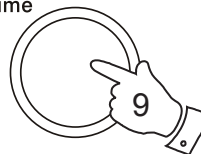

Manuelt søk - FM

1. Trykk på **On / off-knappen** for å slå på din radio.
2. Trykk på **Band-knappen** for å velge FM-båndet. Vær forsiktig når du strekker teleskopantennen helt ut for FM-mottak.
3. Roter **Tuning-kontrollen** for for å stille inn en stasjon. Hvert klikk med kontrollen endrer frekvensen opp eller ned med 50 kHz.
4. Når enden på bølgebåndet nås, vil radioen fortsette å søke fra motsatt ende av bølgebåndet.
5. Still **Volume-kontrollen** til ønsket innstilling.
6. For å skru av radion, trykk på **On/Off-knappen**.

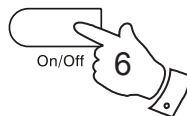
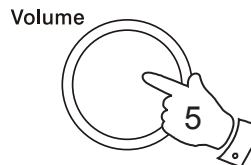
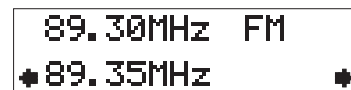
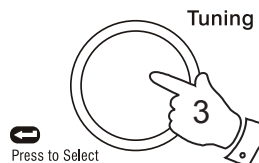
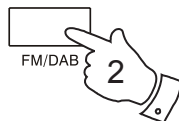
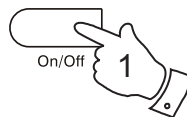

Visningsfunksjoner - FM

I FM-modus kan den nederste linjen på skjermen stilles inn til ett av følgende visningsalternativer:-

1. Trykk på **Info-knappen** for å bla gjennom valgene.
 - a. Rulletekst Viser rullende tekstmeldinger som artist/låtnavn, telefonnummer osv.
 - b. Programtype Viser typen stasjon som det lyttes til. F.eks. pop, klassisk, nyheter osv.
 - c. Klokkeslett og dato Viser nåværende tid og dato.
 - d. Frekvens Viser frekvensen til stasjonen du lytter til.
 - e. Lydmodus Skjermen viser Auto (stereo) eller Mono.

Merk: Radiodisplayet vil vise «NO Radio Text» på den lavere linjen på displayet hvis det ikke er rulletekst tilgjengelig og «NO PTY» hvis det ikke finnes programtypeinformasjon.

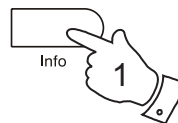

- a

| | |
|-----------------|----|
| BBC R2 | FM |
| The latest news | |
- b

| | |
|-----------|----|
| BBC R2 | FM |
| Pop Music | |
- c

| | |
|------------------|----|
| BBC R2 | FM |
| 12:02 16-06-2008 | |
- d

| | |
|----------|----|
| BBC R2 | FM |
| 89.30MHz | |
- e

| | |
|---------------|----|
| 89.30MHz | FM |
| Auto (Stereo) | |

Favoritt-knappen

Radioen har en knapp som velger favorittstasjonen din med et lite trykk. Da går den til det riktige bølgebåndet og stiller inn frekvensen automatisk. Med denne knappen kan du lagre én favorittstasjon fra enten DAB- eller FM-båndet.

Følg disse trinnene for å sette opp favorittstasjonen din:

1. Trekk forsiktig ut teleskopantennen, og slå på radioen din.
2. Velg ønsket bølgebånd (DAB eller FM) og still inn riktig radiostasjon som beskrevet tidligere.
3. Trykk og hold nede **Favourite-knappen** (i 5 sekunder) til displayet viser «My Fav. Saved».



BBC R7 DAB
My Fav. Saved

Hente opp din favorittstasjon

1. Trekk forsiktig ut teleskopantennen, og slå på radioen din.

Hvis radioen er stilt i ekstraintstyringsmodus, må du trykke på og slippe **DAB / FM-knappen** for å velge normal radiodrift.

2. Trykk **Favourite-knappen** et øyeblikk for å få radioen til automatisk å velge DAB- eller FM-båndet og stille inn radiostasjon som er lagret i favorittminnet.



BBC R7 DAB
Im sorry I have

Forhåndsinnstilte stasjoner – DAB og FM

For å gjøre det enklere å finne de beste radiostasjonene, kan du lagre utvalgte stasjoner som forhåndsinnstillinger. Radioen har separate forhåndsinnstillinger for DAB- og FM-båndet.

Du kan stille inn så mange stasjoner du vil som forhåndsinnstillinger i hvert bølgebånd.

Du kan enkelt bytte mellom visning av alle stasjonene på DAB- eller FM-båndet og visning av kun forhåndsinnstillingene.

Det er enkelt å oppheve merkingen av en stasjon eller frekvens som forhåndsinnstilt hvis du skifter mening.

Forhåndsinnstillingene beholdes når du slår av radioen.

1. For å sette opp en forhåndsinnstilt stasjon, tuner du først inn til ønsket stasjon.
2. Trykk og hold ned **Preset-knappen** til skjermen viser et avkryssingssymbol ved siden av stasjonsnavnet eller frekvensen. Dette indikerer at radiostasjonen er markert som forhåndsinnstilt. Trykk og hold ned **Preset-knappen** igjen for å oppheve forhåndsinnstillingen og fjerne merket.
3. Gjenta trinn 1 og 2 etter behov for alle andre stasjoner du ønsker å forhåndsinnstille.
4. For å se bare forhåndsinnstilte stasjoner for det valgte båndet under søking, trykk på og slipp **Preset-knappen** så vises hjertesymbolet i displayet.
5. For å bare lytte til en av de forhåndsinnstilte radiostasjonene, roter **Tuning-kontrollen** til den ønskede radiostasjonen vises. Trykk og slipp **Tuning-kontrollen** for å velge og stille inn til den stasjonen.
6. Når du vil avslutte visningen av forhåndsinnstilte stasjoner, trykker du på og slipper **Preset-knappen** slik at hjertesymbolet forsvinner fra skjermen. Din radio får da tilgang til fullstendig radiostasjonsliste ved å bruke **Tuning-kontrollen**.



Classic ✓ DAB
Classical Music

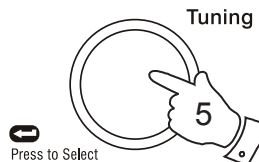

Classic ✓ DAB ♥
Classical Music



FM Stereo / Mono

1. Hvis mottaket av en stasjon er svakt, kan du høre litt sus (særlig ved bruk av hodetelefoner). For å redusere suset, trykk og slipp **Tuning-kontrollen** så displayet viser «Switch to Mono». Radioen bytter til monolyd.
2. For å gå tilbake til stereo modus, trykk og slipp **Tuning-kontrollen** så displayet viser «Switch to Auto». Radioen bytter til stereolyd.

Merk: Stereolytting er kun tilgjengelig når du lytter med høretelefoner eller ved å bruke Line Out-porten koblet til en ekstern forsterker.

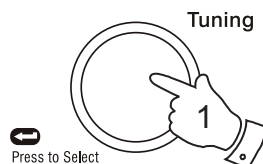

89.30MHz FM
Mono

89.30MHz FM
Auto (Stereo)

Innstilling for søkefølsomhet - FM

Radioen skanner vanligvis etter FM-sendinger som er sterke nok til å gi godt mottak. Du kan imidlertid få den automatiske skannfunksjonen til å godta svakere signaler, gjerne fra radiosendere som ligger lenger unna. Denne radioen leveres med en automatisk skannfunksjon hvor du kan velge lokal eller fjern.

1. Trykk på **On / off-knappen** for å slå på din radio.
2. Hvis nødvendig, trykk på **Band-knappen** for å bytte til FM-båndet.
3. Trykk og hold inne **Info-knappen** til displayet viser «FM Scan Zone», trykk så på **Tuning-kontrollen** for å komme til valgmenyen for sone å skanne.
4. Roter **Tuning-kontrollen** for å bytte mellom Local og Distant som vises på bunnen av displayet. Distant-alternativet lar radioen ta med svakere signaler under skannet.
5. Trykk og slipp **Tuning-kontrollen** for å bekrefte ditt valg. Radioen viser deretter den normale informasjonsskjermen. Innstillingen for lokale/fjerntliggende stasjoner lagres i radioen og fungerer til den blir endret eller systemet blir tilbakestilt.

Merk: Fabrikkinnstillingen (ved levering eller etter en systemtilbakestilling) får radioen til å overse svake signaler (eller mer fjerntliggende sendere).

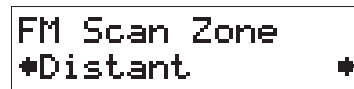
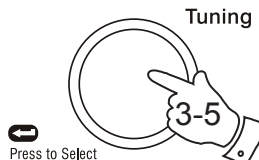
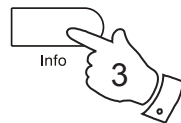
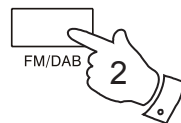
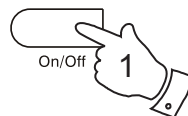

Programvareversjon

Programvarevisning kan ikke endres, og er bare for din referanse.

1. For å se programvareversjonen på skjermen, må du kontrollere at radioen er i DAB-modus før du trykker og holder **Info-knappen** i 2 sekunder.
2. Roter **Tuning-kontrollen** til displayet viser «SW Version». Trykk på **Tuning-Kontrollen** og programvareversjonen vil vises på displayet.
3. Trykk på **Info-knappen** for å gå tilbake til normal displaymodus.

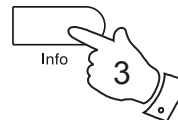
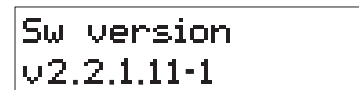
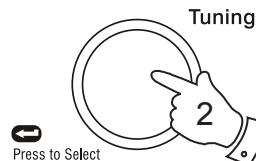
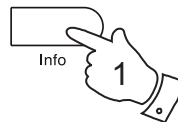

USB-kontakt for oppgradering av programvare

Etter hvert som programvare blir tilgjengelig, kan informasjon om hvordan du oppgraderer din radio finnes på www.robertsradio.co.uk

Tilbakestilling av systemet

Hvis din radio ikke fungerer skikkelig, eller noen tegn ikke vises på displayet, er det mulig å gå tilbake til normal funksjon ved å utføre tilbakestilling på din radio. Dette vil gjenopprette radioens innstillinger til standardinnstillingene fra fabrikk. Ingen forhåndsinnstillinger lagres, og listen med DAB-stasjoner tømmes.

Denne framgangsmåten kan være aktuell hvis du har flyttet til en annen kant av landet og ønsker å slette alle de lagrede DAB-stasjonene i listen når de ikke lenger er tilgjengelig. Radioen skanner automatisk tilgjengelige DAB-stasjoner på det nye stedet når den starter igjen.

1. Trykk og hold inne **Info-knappen** i 2 sekunder
2. Roter **Tuning-kontrollen** til displayet viser «Factory reset», så trykk og **Tuning-kontrollen**.
3. Hvis du ønsker å utføre tilbakestilling, trykk og slipp **Tuning-kontrollen en gang til**. Nå vil en full tilbakestilling av radioen bli utført. Alle forhåndsinnstillinger og stasjonslister blir slettet.
4. DAB-båndet blir skannet på nytt etter en tilbakestilling av systemet.

I tilfelle radioen fungerer feil som følge av en elektrostatisk utladning, må den tilbakestilles for å fungere riktig igjen. (Midlertidig frakopling av strømadapteren og/eller fjerning av batterier kan også være nødvendig.)

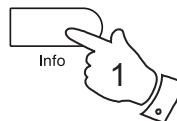

DAB
◆Factory reset◆

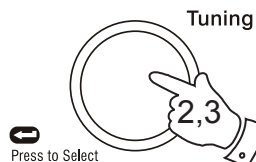

Press SELECT to
confirm reset...

Welcome to DAB
■■■■■■■■■■

Kontakt for hodetelefoner

En 3.5mm **hodetelefoninngang** finner du øverst til venstre på radioen. Å sette inn en plugg, demper automatisk den innebygde høyttaleren.

VIKTIG: Utstrakt lydtrykk fra øretelefoner og hodetelefoner kan forårsake hørselsskader.

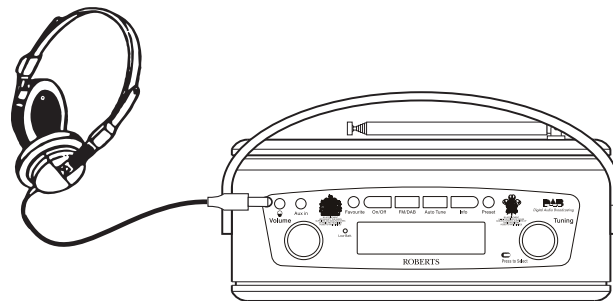

Ekstra inngangkontakt

1. Koble en stereo eller mono lydkilde (f.eks. CD-spiller, MP3-spiller, osv.) til **inngangen for ekstrastyr (Aux In)**.
2. Trykk på **On / off-knappen** for å slå på din radio. Trykk og slipp **DAB / FM-knappen** til displayet viser «AUX IN».

Vær oppmerksom på at du kun kan velge ekstrastyrmodus når det er satt inn en plugg i kontakten.

3. Juster **Volume-kontrollen** på spilleren din og radioen for komfortabel lytting.
4. Fjern kabelen fra **inngangen for ekstrastyr (Aux In)** eller trykk **DAB / FM-knappen** for å avbryte ekstrastyrmodus.

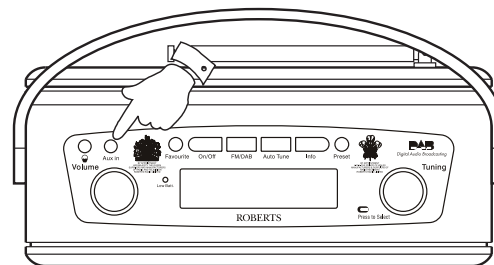

Linjeutgangskontakt

En 3.5mm stereoutgang (**Line out**) på baksiden av radioen kan brukes til å sende lydsignalet til en ekstern forsterker. Å sette inn en kabel vil ikke dempe den interne høyttaleren. Sett radiovolumet til minimum hvis ønsket.

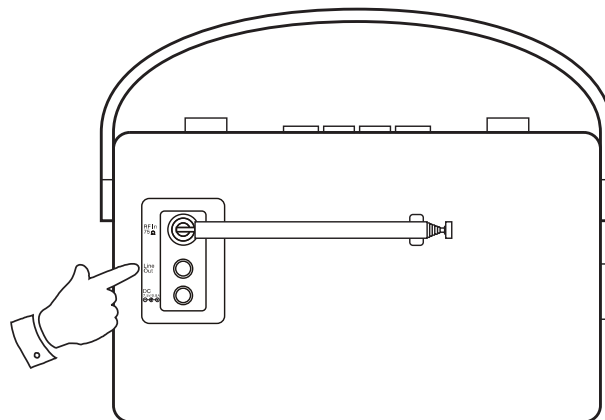

Bakgrunnsbelysning på skjermen

1. Når radioen drives fra batterier, slås baklyset til skjermen på i omtrent 12 sekunder når du trykker en knapp.
2. Når radioen drives fra stikkontakten via den medfølgende strømadapteren, er baklyset til skjermen alltid på når radioen er slått på.

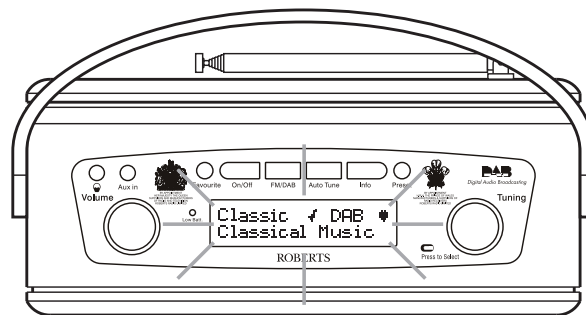

Generelt

Ikke utsatt radioen for vann, damp eller sand. Du må ikke la radioen stå et sted der overdreven varme kan forårsake skade, som i en parkert bil. Selv om den utvendige temperaturen ikke er høy, kan solskinn gi betydelig varme bak vinduene. Det anbefales alltid å bruke DAB-båndet når det er mulig, fordi du kan vente bedre resultater som følge av høyere kvalitet og fravær av interferens enn det normalt er mulig å oppnå på FM-båndet. Navnet kan du se på innsiden av radioens baklukk.



Vennligst håndter med omtanke. Finishen med skinn- og tekstilpreg kan bli skadet ved uforsiktighet. Unngå all kontakt med skuremidler, kjemiske substanser eller vaskemidler. Radioen kan bli tørket av med en fuktig klut. **Vennligst forsikre deg om at produktet ikke er tilknyttet strømmettet før du rengjør.**

- Radioen må ikke utsettes for drypp eller sprut, heller ikke må gjenstander fylt med væske, som for eksempel vaser, settes på radioen.
- Det anbefales å bruke produktet slik at det er en minimum avstand (10 cm er anbefalt) til nærliggende objekter, for å sikre god ventilasjon.
- Ventilasjon av produktet må ikke forhindres ved å dekke den eller ventilasjonsåpningene med ting som aviser, duker, gardiner osv.
- Ingen kilder til åpne flammer, som tente stearinlys, må settes opp på produktet.
- Det anbefales å unngå å bruke eller lagre produktet i ekstreme temperaturer. Unngå å forlate enheten i biler, i vinduskarmer, i direkte sollys osv.

Spesifikasjoner

Strømkrav

| | |
|-----------|---|
| Spenning | Kun vekselstrøm 100–240 volt, 50–60 Hz \sim (adapter) |
| Batterier | 4 x LR20 (D størrelse) |

Batterilevetid

Ca. 120 timer lytting, 4 timer dagen på normalt volum med alkaliske batterier.

Frekvensdekning

| | |
|-----|----------------------|
| FM | 87.5-108MHz |
| DAB | 174.928 - 239.200MHz |

Kretsegenskaper

| | |
|---------------------------|-------------------------|
| Høytaler | 75 mm hele spekteret |
| Utgangseffekt | 1,0 W |
| Kontakt for hodetelefoner | 3,5mm dia |
| Ekstra inngangskontakt | 3,5mm dia |
| Linje ut-kontakt | 3,5mm dia |
| Antennesystem | FM Teleskopisk antenne |
| | DAB Teleskopisk antenne |

Garanti

Dette instrumentet garanteres i tolv måneder fra leveransedatoen til eieren, og gjelder produksjonsfeil eller sammenbrudd av komponenter, gjeldene fremgangsmåtene under. Skulle en komponent eller del feile i løpet av denne garantiperioden, vil den bli reparert eller erstattet gratis.

Denne garantien dekker ikke:

1. Skade som følge av uriktig bruk.
2. Følgefeil.
3. Mottakere med fjernede eller uleselige serienumre.

Merk: Skadde eller brukne teleskopantenner vil ikke bli erstattet under garanti.

Fremgangsmåte:

Et krav overfor denne garantien må fremsettes gjennom forhandleren som instrumentet ble kjøpt av. Robertsforhandleren din vil i de fleste tilfeller ta seg av alle feil raskt og effektivt, men i enkelte tilfeller kan det være nødvendig å returnere apparatet til serviceavdelingen for nærmere ettersyn.

Disse erklæringene påvirker ikke en forbrukers lovmessige rettigheter



Website: <http://www.robertsradio.co.uk>



© 2010 Roberts Radio Limited