

BTR-160 / DPR-16C

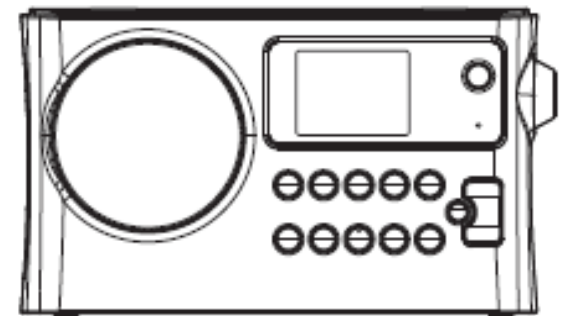

Norsk Bruksanvisning



Ordet Bluetooth® og merket er et registrert varemerke som er eid av Bluetooth SIG, Inc.
og all bruk av slik merking gjort av SANGEAN ELECTRONICS INC. er godkjent via lisens.

Kontroller og tilkoblinger

BTR-160

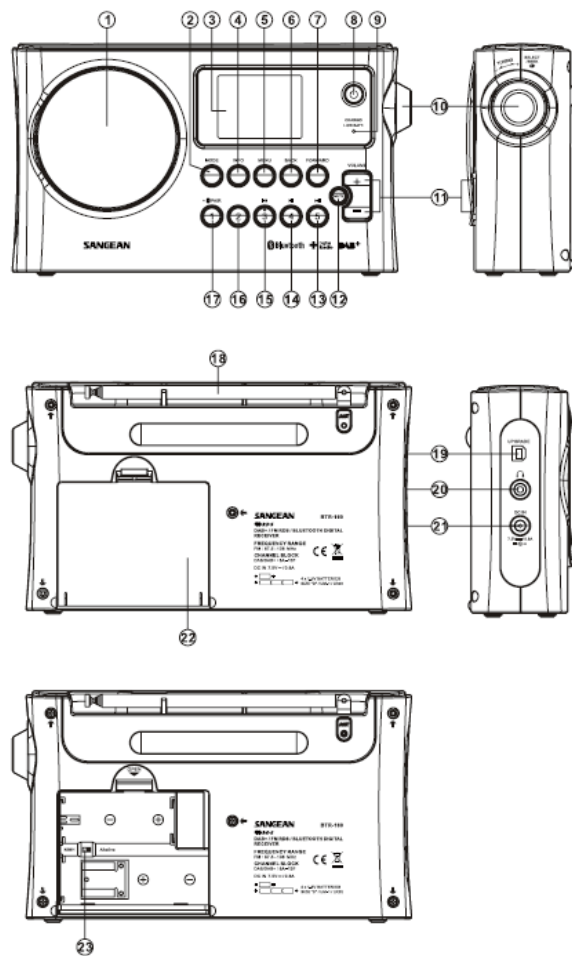

DPR-16C

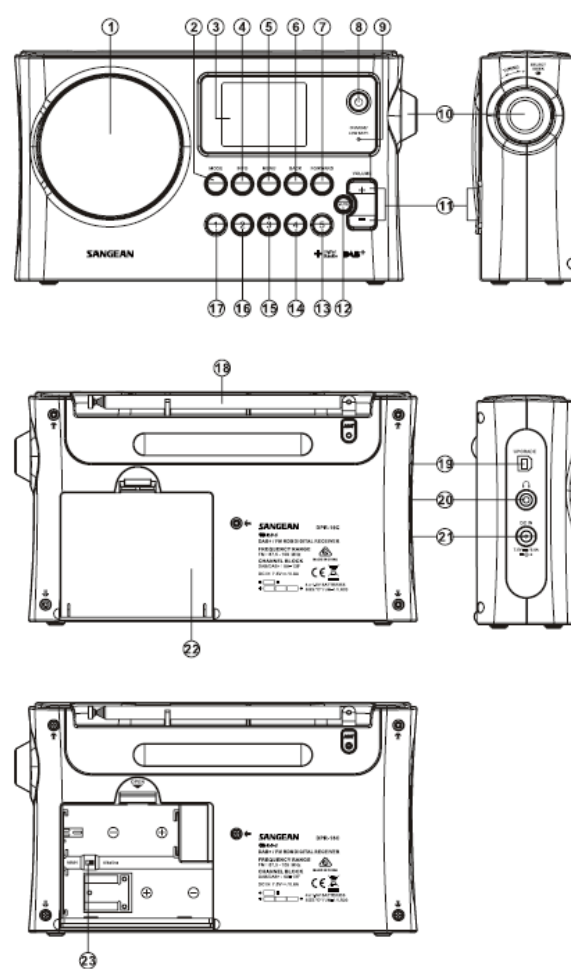

Kontroller og tilkoblinger

1. Høytaler
2. Knapp for valg av modus
3. LCD skjerm
4. Knapp for informasjon (Info)
5. Knapp for meny (Menu)
6. Knapp for å gå bakover
7. Knapp for å gå forover
8. Knapp for modus for dvale (Standby)
9. Indikator for batteri – varsling av lavt nivå / lading nødvendig
10. Knapp for søk og valg
11. Knapp for å justere volum
12. Knapp for å dempe lyden helt (Mute)
13. BTR-160: Forhåndsinnstilling 5 / Knapp for å spole forover
DPR-16C: Forhåndsinnstilling 5
14. BTR-160: Forhåndsinnstilling 4 / Knapp for avspilling / pause
DPR-16C: Forhåndsinnstilling 4
15. BTR-160: Forhåndsinnstilling 3 / Knapp for å spole bakover
DPR-16C: Forhåndsinnstilling 3
16. Forhåndsinnstilling 2
17. BTR-160: Forhåndsinnstilling 1 / Knapp for å pare Bluetooth
DPR-16C: Forhåndsinnstilling 1
18. Antenne
19. USB kontakt for oppgradering av programvare
20. Inngang for hodetelefoner
21. Inngang for strøm (DC)
22. Luke for batteri
23. Bryter for valg mellom Alkaliske / NiMH / NiCad oppladbare batterier

Bruk av enheten med alkaliske batterier

1. Ta opp luken over batteriene ved å trykke på tapen på dekselet.

MERK:

2. Før du setter inn batteriene, dersom du ikke bruker oppladbare batterier, sørg for at bryter for valg av type batterier som er plassert på innsiden av batteriluken, er satt til posisjon for alkalisk. Dersom du bruker oppladbare batterier, skal bryteren stå til posisjon for NiMH.
3. Sett inn 4 stk. LR-20 (D-str) batterier i luken.
4. Kontroller at batteriene er satt korrekt inn i henhold til veiledning i luken. Sett på deksel.
5. Redusert strøm, forstyrrelser og en "stammende" lyd samt rødt lys i indikatoren for batteri, er alle tegn på at det er på tide å bytte eller lade opp batteriene.

Dersom radioen ikke skal benyttes over en lengre periode, er det anbefalt å fjerne batteriene

Bruk av enheten med oppladbare batterier

1. Sett bryteren for valg av type batterier, til posisjon for NiHM
2. Sett inn 4 stk LR-20 batterier i batteriluken. Kontroller at batteriene er satt korrekt i luken i henhold til veiledningen

Merk:

Det må ikke brukes en blanding av nye og gamle oppladbare batterier. Det må ikke brukes en blanding av nyladede og tomme batterier. Det må ikke benyttes batterier med forskjellig mAh kapasitet. Det må ikke benyttes batterier som er skadet på noe måte eller har lekkasjer.

3. Sørg for at radioen er slått av og koblet til strømforsyning. Når indikatoren for batteri blinker grønt, betyr det at batteriene tar til seg lading. Det tar cirka 10 timer å lade batteriene fullt opp. Når indikatoren lyser grønt uten å blinke, er ladingen fullført.

Merk:

Tiden det tar å lade dine batterier vil variere avhengig av mAh kapasiteten på batteriene. Høyere mAh batterier, tar lengre tid å lade opp.

Viktig:

Under noen forhold kan det skje at indikatoren for batteri kan slå seg av etter noen få blink. Dette kan skje dersom batteriene nylig er ladet opp, eller om radioen oppdager at du forsøker å lade alkaliske batterier, eller om du har blandet forskjellige typer oppladbare batterier og batterier med forskjellig kapasitet. I disse tilfellene vil ladingen bli stoppet og du bør sjekke nøye hvilke batterier som står i.

Bruk av enheten med strømadapter

Strømforsyningen som kreves til denne enheten må ha 7.5 Volt med pluss i senter pluggen. Sett inn strømpluggen i DC inngangen på venstre side av radioen.

Koble kontakten i en vanlig stikkontakt i veggen.

Når strømadapter er i bruk, vil batteriene automatisk kobles ut.

Radioen bør kobles fra strømtilførsel når den ikke er i bruk.

Grunnleggende funksjoner

Denne siden beskriver de grunnleggende funksjoner for å betjene din radio. Instruksjoner for hver enkelt bruksmodus gis senere i bruksanvisningen.

1. Trykk på knappen for modus for dvale (Standby) for å slå på din radio. Trykker du en gang til på denne knappen når radioen er i bruk, vil den gå tilbake i dvalemodus med visning av klokke på skjermen.
2. Trykk på knappen for modus (Mode) for å gå tilgang til de forskjellige modus for bruk: DAB+ radio, FM radio og BLUETOOTH (kun tilgjengelig hos BTR-160)
3. Trykker du på knappen for meny (Menu) vil du få tilgang til de forskjellige menyer som er tilgjengelig. Trykker du på knappen for informasjon (Info) vil visning av informasjon relatert til gjeldende radiokanal eller musikkfil, kommer frem på skjermen.
4. Mange operasjoner krever at bruker gjør et valg fra en meny. For å markere et alternativ i menyen som ønskes, bruker knappen for søk og valg på høyre side av radioen. Trykk på denne knappen for å markere et valg. Dersom der er mer enn fem alternativer i en meny, vil skjermen automatisk rulle opp eller ned slik at alle alternativer kommer til syne. Dersom det er mange alternativer, kan man "gå rundt" i begge retninger. Dette vil gjøre det lettere å nå det alternativ man ønsker dersom det er på slutten av en meny.
5. Dersom man trykker feil under navigering inne i en meny, kan man enkelt trykke på knappen for å gå tilbake (Back 5) til forrige nivå i menyen.

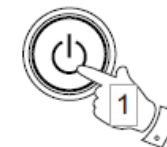

MODE



MENU

INFO

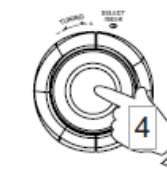

BACK



Bruk av radioen for første gang

1. Plasser din nye radio på en flat overflate og koble til strømkontakten på venstre side av radioen. Kontroller at kontakten er plugget helt inn.
2. Koble den andre enden, kontakten, inn i en stikkontakt i veggen.

VIKTIG:

Strømforsyningen brukes for å koble enheten til strøm via stikkontakt i vegg. Radioens strømforsyning og kontakten må være tilgjengelig når radioen er i bruk. Dersom det skulle være nødvendig å koble enheten helt bort fra strøm, må kontakten tas ut av stikkontakt i vegg.

3. Når du kobler enheten til strøm, vil skjermen på radioen lyse opp og det vil stå: "SANGEAN". Første gang du tar i bruk din radio (eller etter tilbakestilling til fabrikkoppsett) vil det stå "Setup wizard" og "YES" vil være markert på skjermen. Trykk på knappen for søk og valg (10) som er plassert på høyre side av enheten, for å starte veiledning for oppsett ("Setup wizard"). Dersom du her svarer nei, vil skjermen gå tilbake til hovedmeny.
4. Vri på knappen for søk og valg (10) for å velge ønsket format på visning av klokke (12 eller 24 timers visning). Når ønsket format er markert trykker du på knappen for valg og søk (10) for å bekrefte ditt valg. En meny som lar deg spesifisere alternativene for automatisk oppdatering av klokken, vil komme frem på skjermen.
5. Vri på knappen for søk og valg (10) for å velge ønsket alternativ for oppdatering av klokken. Alternativene er automatisk oppdatering fra DAB, automatisk oppdatering fra FM eller ingen automatisk oppdatering. Standard valg er automatisk oppdatering fra DAB. Dersom du velger ingen oppdatering ("No update") vil du måtte stille inn klokken manuelt senere (se avsnitt om manuell innstilling av klokke). Når ønsket alternativ er markert, trykker du på knappen for søk og valg (10) for å bekrefte ditt valg.
6. Tilslutt får du spørsmål om du ønsker å kjøre veiledning for oppsett neste gang du slår på enheten. Velger du nei her, vil de innstillingene du tidligere har lagt inn, bli lagret til neste gang enheten tas i bruk.

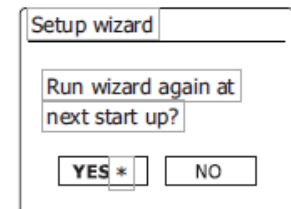
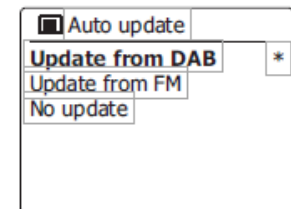
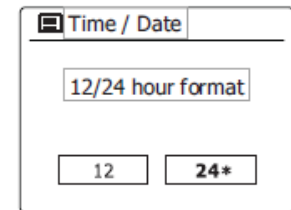
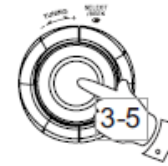

DAB radio

Bruk av modus for DAB for første gang

1. Ta ut antennen til fullt utstrakt lengde.
2. Trykk på knappen for modus for dvale (Standby) for å slå på din radio. Dersom radioen har vært i bruk tidligere, vil den sist brukte modus bli valgt automatisk.
3. Trykk på knappen for valg av modus ("Mode") og vri på knappen for søk og valg (10) til du får frem DAB markert på skjermen. Trykk på knappen for søk og valg (10) for å velge DAB.
4. Dersom dette er første gangen modus for DAB blir brukt, vil det automatisk starte et søk etter Band III DAB kanaler. På skjermen vil det stå "Scanning". (Dersom radioen har vært i bruk tidligere i modus for DAB, vil sist valgte kanal bli valgt.) Mens et eventuelt søk pågår, vil nye stasjoner som oppdages, bli lagt i listen og lagret. Antall kanaler funnet, oppdateres på skjermen hele tiden. En graf vil vise fremgangen i søket.
5. Når søket er fullført, vil radioen vise en liste over alle stasjoner som er funnet (i alfa-numerisk rekkefølge 0...9...A...Z), unntatt hvis det tidligere har blitt søkt inn en DAB radio stasjon. Vri på knappen for søk og valg (10) for å bla deg gjennom listen over tilgjengelige DAB radio stasjoner. Trykk på knappen for søk og valg (10) for å velge den radio stasjonen som er markert og uthevet. På skjermen kan det nå komme frem "Connecting..." mens radio søker inn den valgte kanalen. Reguler ønsket styrke på lyden ved å bruke knappen for volum (Volume).
6. Dersom listen over tilgjengelige stasjoner fortsatt er tom etter at søket er fullført, vil det på skjermen komme frem "No stations found". Dersom dette skulle skje, kan det være nødvendig å flytte radioen til en annen plassering for å bedre forholdene for mottak av signaler.

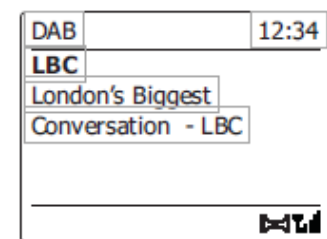
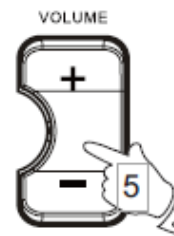
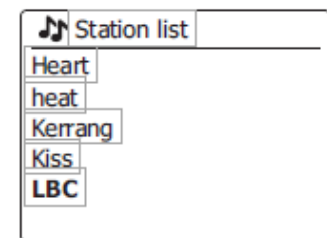
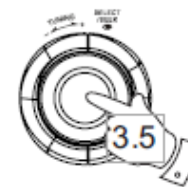
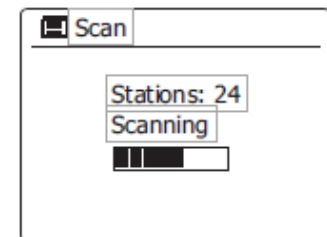

Velge en DAB radio kanal

1. Under avspilling av en DAB radio stasjon, vil det normalt være en visning av gjeldende radio stasjons navn eller annen relevant informasjon, på skjermen.
2. Vri på knappen for søk og valg (10) for å få tilgang til listen over tilgjengelige radio stasjoner og bla deg gjennom disse.
3. Trykk på knappen for søk og valg (10) for å velge den stasjonen som er markert. På skjermen vil det kunne komme frem "Connecting..." mens radioen søker inn den valgte radio stasjonen.
4. Bruk knappene for volum (Volume) for å justere til ønsket lydstyrke.

MERK:

Dersom det på skjermen står "Station Not Available", kan det være nødvendig å flytte på radioen for å få bedre forhold for mottak. Et spørsmålstegn foran radio stasjonens navn indikerer bare at den aktuelle stasjonen ikke har blitt funnet av radioen nylig. Den kan fortsatt være tilgjengelig.

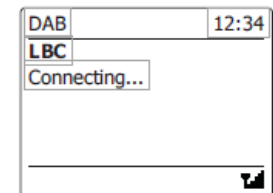
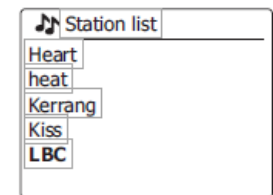
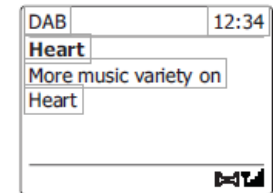
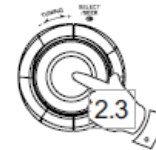

Sekundære tjenester

Noen DAB radio stasjonen har en eller flere sekundære stasjoner i forbindelse med sine kringkastninger. Vanligvis er ikke disse kringkastet kontinuerlig. Dersom en stasjon har sekundære stasjoner, vil disse dukke opp som en liste under hovedstasjonens navn. Eksempler på dette kan være BBC Radio 4 som har programmer som "Daily Service" og "Parliament" under seg.

Dersom du ønsker å lytte til en sekundær stasjon, vrir du på knappen for søk for å markere den stasjonen du ønsker. Trykk deretter på knappen for å søke inn denne stasjonen. Dersom den sekundære stasjonen ikke er tilgjengelig for øyeblikket, vil hovedstasjonen bli valgt.

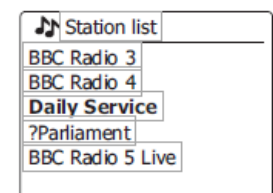
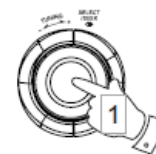

Modus på skjerm

Din radio har en rekke alternativer for visning på skjerm når i modus for DAB radio:

1. Trykk på knappen for informasjon(Info) for å bla deg gjennom de forskjellige alternativer.
 - a) Rullende tekst På skjermen vises rullende tekst som for eksempel artistens navn, navn på sporet, telefonnummer til stasjonen, trafikkvarsel eller lignende
 - b) Program type På skjermen vises type stasjon som lyttes til, for eksempel pop, klassisk, nyheter eller lignende
 - c) Multiplex navn / frekvens På skjermen vises navnet på DAB multiplex som nåværende stasjon tilhører samt hvilken frekvens denne stasjonen kringkaster på
 - d) Signal feil / styrke På skjermen viser det evt. feil på signal eller styrken som denne stasjonen har på sin kringkastning
 - e) Overføringshastighet og lyd type På skjermen vises digital overføringshastighet og lyd type for gjeldende DAB stasjon som radioen er stilt inn på
 - f) Dato På skjermen vises det dagens dato

En indikator for styrken på signal er alltid synlig nederst på høyre side av skjermen. Dersom sendingen blir mottatt i stereo, vil også symbolet for stereo være synlig. Dersom den gjeldende stasjonen har blitt forhånds lagret, vil det i tillegg stå hvilket nummer den har i forhåndslagringen.



Hvordan søke opp nye DAB radio stasjoner

Dersom du skulle ønske å flytte til DAB radio til en annen plassering, eller dersom det skulle skje at ingen stasjoner blir funnet under søk, kan du gjøre følgende for å finne ut hvilke DAB radio stasjoner som er tilgjengelige.

1. Sørg for at antennen er tatt ut til full lengde og trykk på knappen for valg av modus (Mode). Vri så på knappen for søk og valg (10) for å markere modus for DAB radio. Trykk på knappen for søk og valg (10) en gang for å bekrefte valget.
2. Straks radioen er i modus for DAB, trykk på knappen for meny (Menu).
3. Vri på knappen for søk og valg (10) til "Scan" er markert på skjermen.
4. Trykk på knappen for søk og valg (10) for å starte søket etter DAB radio kanaler. På skjermen vil det stå "Scanning" mens radioen utfører søket gjennom alle DAB Band III frekvenser. Etter hvert som nye stasjoner blir funnet, vil telleren for stasjoner øke og de nye stasjonene blir lagt til i listen over tilgjengelige stasjoner. En graf vil indikere fremgangen i søket.

MODE

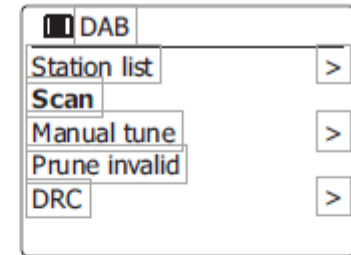
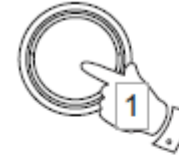

MENU

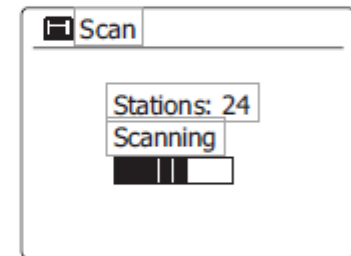

Manuelt søk

Et manuelt søk lar deg søke inn en kanal direkte i blant de forskjellige Band III DAB kanalene (5A til 13).

1. Når radioen er i modus for DAB, trykk på knappen for meny(Menu) og du får da frem menyen for DAB på skjermen.
2. Vri på knappen for søk og valg (10) til "Manual tune" er markert på skjermen.
3. Trykk på knappen for søk og valg (10) for å bekrefte ditt valg og du kommer da inn i modus for manuelt søk.
4. Vri på knappen for søk og valg (10) for å velge ønsket DAB kanal.
5. Trykk på knappen for søk og valg (10) for å bekrefte ditt valg slik at radioen søker inn valgte DAB radio kanal. Når radioen har søkt inn denne, vil det på skjermen komme frem kanalens nummer og frekvens samt navnet på DAB multiplex (dersom den har). En graf vil vise kanalens signal styrke noe som er praktisk dersom du flytter på radioen eller dens antenne. Minimum signal styrke vises ved hjelp av "I" som skiller den venstre og høyre delen av signal grafen, viser minimum styrke som er påkrevet for tilfredsstillende mottak av signaler. Eventuelle nye radio stasjoner som blir funnet på den DAB multiplex som er søkt inn, vil bli lagt til i listen over tilgjengelige stasjoner og lagret.
6. Trykk på knappen for å gå tilbake(Back) for å velge en annen frekvens.
7. Trykk på knappen for meny(Menu) en gang til for å gå inn i menyen for DAB og velg der "Station list" for å gå tilbake til normalt søk.

MENU

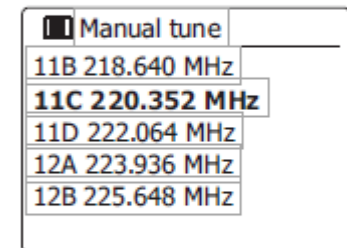
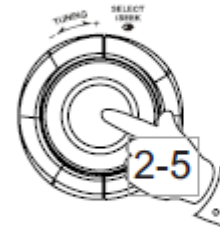
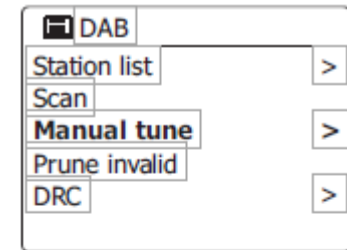

BACK

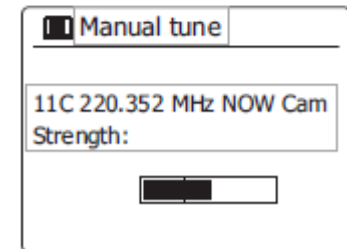

Kontroll av dynamisk område – innstillinger (DRC)

DRC kan gjøre det lettere å høre lave lyder når din radio er i bruk ett støyende miljø ved å redusere den dynamiske rekkevidden av lydsignalet.

1. Trykk på knappen for modus for dvale(Standby) for å slå på din radio.
2. Trykk på knappen valg av modus(Mode) og vri på knappen for søk og valg (10) til du får markert modus for DAB radio.
3. Trykk på knappen for meny(Menu) for å komme inn i menyen for DAB.
4. Vri på knappen for søk og valg (10) til "DRC" er markert på skjermen.
5. Trykk på knappen for søk og valg (10) for å komme inn i modus for justering av DRC. Standard innstilling for DRC, vil være markert med en stjerne.
6. Vri på knappen for søk og valg (10) for å markere den ønskede DCR innstilling (standard er "Off"):
 - "DRC high" – DRC nivå er satt slik det er kringkastet av radio stasjon
 - "DRC low" – DRC nivå er satt til ½ av det som er kringkastet av radio stasjon.
 - "DRC Off" – DRC er slått av, kringkastet DRC vil bli ignorert
7. Trykk på knappen for søk og valg (10) for å bekrefte ditt valg.

Merk:

Ikke alle som kringkaster i DAB, benytter denne funksjonen. Dersom kringkastningen ikke tilbyr DRC informasjon, vil innstillingene som er satt på radioen, ikke ha noen effekt.

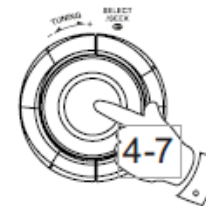
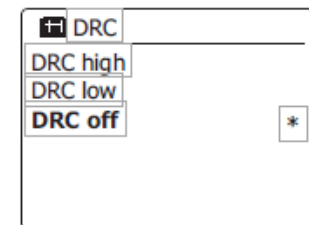
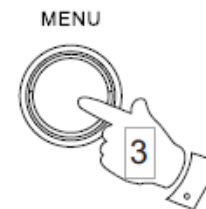
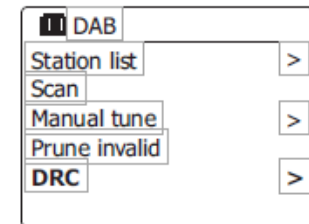
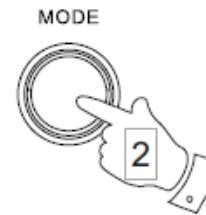

Oppsett for rekkefølgen av stasjoner

Din radio har 3 mulige oppsett for rekkefølgen av stasjoner som du kan velge imellom. Disse er alfanumeriske, via ensemble eller gyldige.

Merk:

Standard oppsett på din radio er alfanummerisk.

1. Trykk på knappen for modus for dvale(Standby) for å slå på din radio.
2. Trykk på knappen for valg av modus(Mode) og vri på knappen for søk og valg (10) for å velge modus for DAB radio. Trykk på knappen for søk og valg (10) for å bekrefte ditt valg.
3. Trykk på knappen for meny(Menu) for å komme inn i menyen for DAB.
4. Vri på knappen for søk og valg (10) til "Station list" er markert på skjermen. Trykk på knappen for søk og valg (10) for å komme inn i modus for justering av liste over stasjoner.
5. Vri på knappen for søk og valg (10) for å velge mellom "Alphanumeric", "Ensemble" eller "Valid".
 "Alphanumeric"- sorterer listen over stasjoner alfanumerisk, dvs. 0...9 A...Z
 "Ensemble" – sorterer listen over stasjoner ved bruk av DAB multiplex.
 "Valid" – viser kun de stasjoner som har godt nok mottak av signaler
 Standard innstilling er markert med en stjerne.
6. Trykk på knappen for søk og valg (10) for å velge ønsket sortering av listen over stasjoner.
7. Trykk på knappen for å gå tilbake(Back) for å returnere til meny for DAB eller til listen over stasjoner.

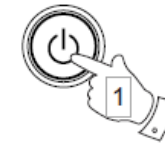

MODE



MENU

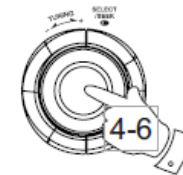

BACK

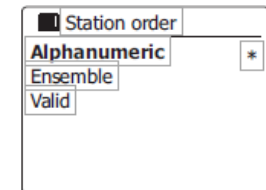
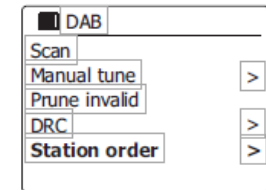

Rydd i stasjoner

Dersom du flytter radioen til en annen lokasjon, kan du oppleve at det er flere lagrede stasjoner som du ikke kan motta lengre. Det kan også skje fra tid til annen at noen DAB stasjoner stopper kringkastningen, forandrer plassering og/eller frekvens. Stasjoner som ikke blir funnet, eller som ikke har blitt mottatt på lengre periode, kan bli markert i listen over stasjoner med ett spørsmålstegn.

Denne funksjonen vil automatisk fjerne disse fra listen over lagrede stasjoner.

1. Trykk på knappen for modus for dvale(Standby) for å slå på din radio.
2. Trykk på knappen for valg av modus(Mode) og velg modus for DAB radio.
3. Trykk på knappen for meny(Menu) for å komme inn i menyen for DAB.
4. Vri på knappen for søk og valg (10) til "Prune" er markert på skjermen. Trykk på knappen for søk og valg (10) for å komme inn i modus for justering av liste over stasjoner.
5. For å kunne rydde opp i listen over stasjoner må du vri på knappen for søk og valg (10) til "Yes" er markert på skjermen.
6. Trykk på knappen for søk og valg (10) og radio stasjoner som ikke lengre er tilgjengelige, vil bli slettet fra listen. Dersom du ikke ønsker å rydde i listen på denne måten, vri på knappen for søk og valg (10) slik at "NO" er markert på skjermen og trykk deretter på knappen for søk og valg (10) for å bekrefte ditt valg. Skjermen vil da gå tilbake til forrige visning av meny.

Merk:

Dersom du har flyttet din radio til et annet sted i landet, bør du også gjennomføre et nytt søk av stasjoner. (Vennligst se avsnitt om søk etter stasjoner.)

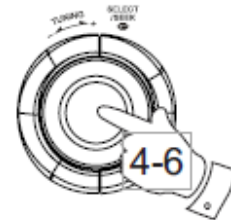
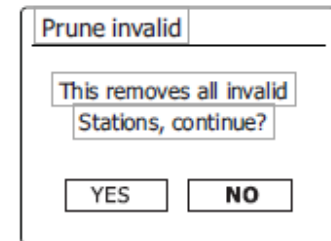
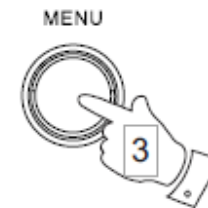
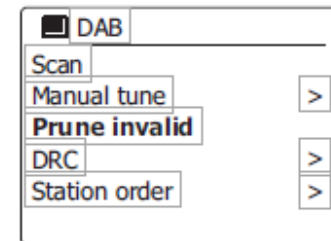
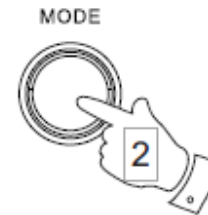

FM radio

Bruk av din radio i modus for FM

1. Dra antennen forsiktig helt ut og trykk på knappen for modus for dvale(Standby) for å slå på din radio.
2. Trykk på knappen for valg av modus(Mode)og vri på knappen for søk og valg (10) til du får markert valget for FM radio på skjermen. Trykk på knappen for søk og valg (10) for å bekrefte ditt valg.
3. Vri på knappen for søk og valg (10) for å søke inn en stasjon. Vri i klokkeretning og den viste frekvensen på skjermen vil øke. Trykk på knappen for søk og valg (10) for å utføre et automatisk søk. Din radio vil søke seg oppover i frekvens og stoppe når den finner en stasjon med tilstrekkelig signal.
4. På skjermen vil frekvensen til den stasjonen som er funnet, stå. Dersom det er RDS informasjon tilgjengelig, vil det på skjermen stå stasjonens navn etter noen få sekunder. Dersom du kun hører støy og forstyrrelser, trykk ganske enkelt på knappen for søk og valg (10) for å fortsette søket. Din radio kan ha funnet et forstyrrende signal.
5. For å finne flere FM stasjoner, trykk på knappen for søk og valg (10) for å gjenta søket. For å søke nedover i frekvensen, vri på knappen for søk og valg (10) mot klokkeretningen først og trykk deretter på knappen for søk og valg (10). Din radio vil da søke seg nedover i FM bandet fra gjeldende frekvens og vil stoppe søket når den finner en stasjon med tilstrekkelig signal.
6. Når søket kommer til enden av bandet vil din radio anbefale deg å søke fra motsatt ende. Bruk knappen for innstilling av volum (Volume) for å stille inn ønsket styrke på lyden, eller trykk på knappen merket med "Mute" for å dempe lyden helt.

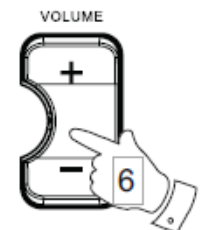
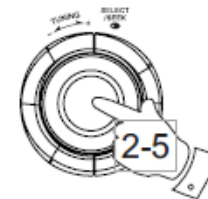
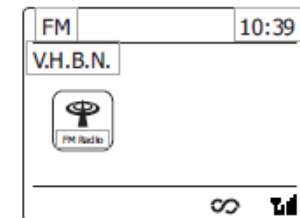
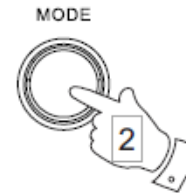
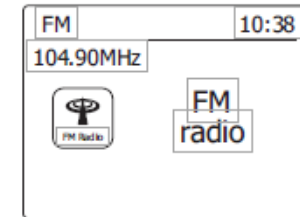

Manuelt søk

1. Dra antennen forsiktig helt utog trykk på knappen for modus for dvale(Standby) for å slå på din radio.
2. Trykk på knappen for valg av modus(Mode) og vri på knappen for søk og valg (10) for å markere modus for FM radio. Trykk på knappen for søk og valg (10) for å bekrefte ditt valg.
3. Vri på knappen for søk og valg (10) for å søke inn en stasjon. Radioen vil søke i trinn på 50kHz. Når du kommer til slutten av bølgebåndet, vil radioen anbefale å søke fra motsatt ende av båndet.
4. Bruk knappen for innstilling av volum (Volume) for å stille inn ønsket styrke på lyden, eller trykk på knappen merket med "Mute" for å dempe lyden helt.

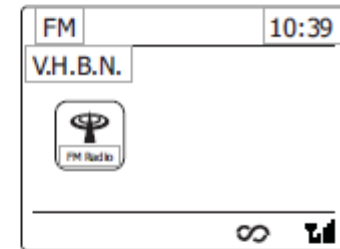
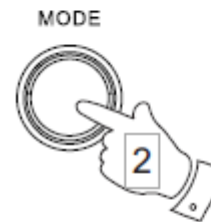
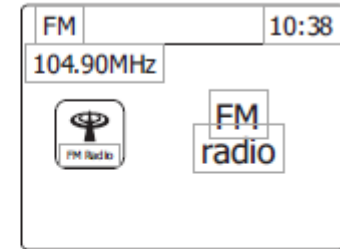

Modus for skjerm

Din radio har en rekke forskjellige alternativer for visning på skjermen når den er i modus for FM:

1. Trykk på knappen for informasjon(Info) for å bla deg gjennom de forskjellige alternativer for visning på skjerm.
 - a. Rullende tekst På skjermen vises rullende tekst som for eksempel artistens navn, navn på sporet, telefonnummer til stasjonen, trafikkmeldinger eller lignende
 - b. Program type På skjermen vises type stasjon som lyttes til, for eksempel pop, klassisk, nyheter eller lignende
 - c. Frekvens På skjermen vises frekvensen som signalene til nåværende stasjon har
 - d. Lyd type På skjermen vises hvilken type lyd stasjonen du lytter til, har
 - e. Dato På skjermen vises gjeldende dato

Merk:

Dersom det ikke er RDS informasjon tilgjengelig, vil det kun stå frekvensen til den radio stasjon som lyttes til på skjermen. Det vil ikke være noe tekst eller program informasjon tilgjengelig da. Radioen vil kun vise slik informasjon der dette er tilgjengelig fra kringkasteren av radio stasjonen. Så er det mangel på tekst på skjermen, skyldes dette at denne informasjonen ikke er tilgjengelig.

RDS indikatoren nederst på skjermen viser at det er noen RDS data tilgjengelig i den kringkastingen som mottas.

Indikatoren for stereo viser at radioen mottar en kringkasting i stereo (vennligst se avsnitt om bytte mellom stereo og mono).

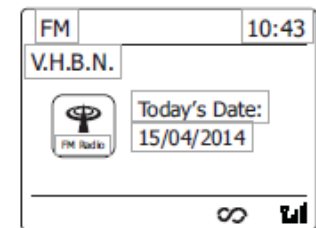
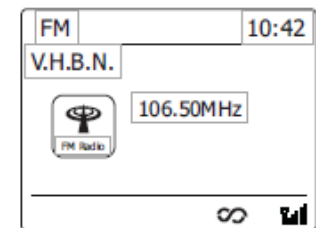
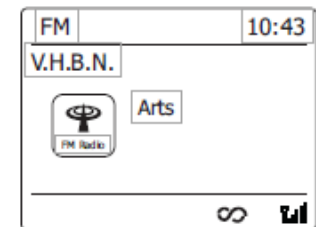
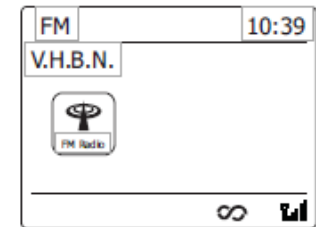

Innstillinger for søk

Når du benytter modus for FM på din radio, kan denne settes til å enten søke i lokale stasjoner eller alle inkludert stasjoner som er langt unna.

1. Trykk på knappen for valg av modus(Mode)og vri på knappen for søk og valg (10) til radioen kommer i modus for FM. Trykk på knappen for søk og valg (10) for å bekrefte ditt valg.
2. Trykk og hold inne knappen for meny(Menu) for å komme inn i meny for FM.
3. Vri på knappen for søk og valg (10) til "Scan setting" er markert på skjermen og trykk deretter på knappen for søk og valg (10) for å komme inn i modus for justering av søk. Den gjeldende innstilling for søk er markert med en stjerne.
4. For å stille inn din radio slik at den kun søker inn de radio stasjoner som har de sterkeste signaler under søk, vri på knappen for søk og valg (10) slik at "Yes" er markert på skjermen. Trykk på knappen for søk og valg (10) for å bekrefte den valgte innstilling. (Normalt vil dette begrense søket til lokale sendinger.)Alternativt kan du stille inn din radio slik at alle tilgjengelige stasjoner blir funnet under søk (både lokale og sendinger langt unna), da vrir du på knappen for søk og valg (10) slik at "No" er markert på skjermen. Trykk på knappen for søk og valg (10) for å bekrefte ditt valg.

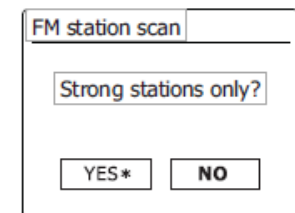
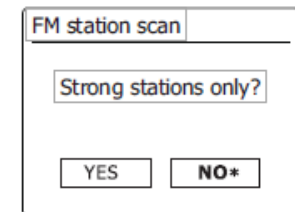
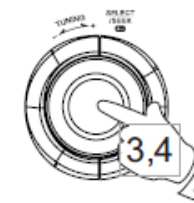
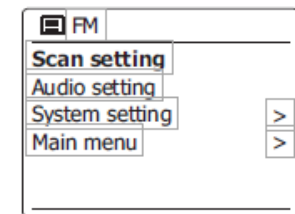
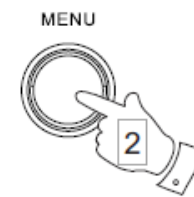
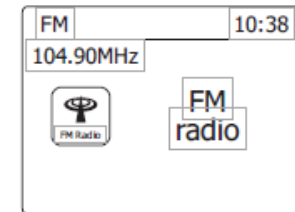
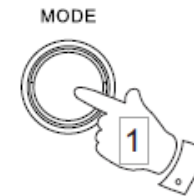

Bytte mellom stereo og mono

Dersom den FM radio stasjon som du lytter til, har svake signaler, kan det oppstå forstyrrelser og skurring i lyden. Det er da mulig å redusere denne støyen ved å stille inn radioen til å spille av i mono istedenfor stereo.

1. Trykk på knappen for valg av modus(Mode) slik at radioen kommer i modus for FM radio og søk deg inn til ønsket radio stasjon slik som det er beskrevet tidligere.
2. Trykk og hold inne knappen for meny(Menu) for å komme inn i menyen for FM.
3. Vri på knappen for søk og valg (10) til "Audio setting" er markert på skjermen. Trykk på knappen for søk og valg (10) for å komme inn i modus for innstilling av lyd. Den gjeldende innstilling er markert med en stjerne.
4. For å bytte til mono for å redusere støy fra et svakt FM signal, vri på knappen for søk og valg (10) til "Yes" er markert på skjermen. Trykk på knappen for søk og valg (10) for å bekrefte ditt valg. Alternativt, for å gå tilbake til normalt modus som automatisk gir valg mellom stereo og mono, trykk på knappen for søk og valg (10) til det står "No" markert på skjermen. Trykk på knappen for søk og valg (10) for å bekrefte ditt valg.

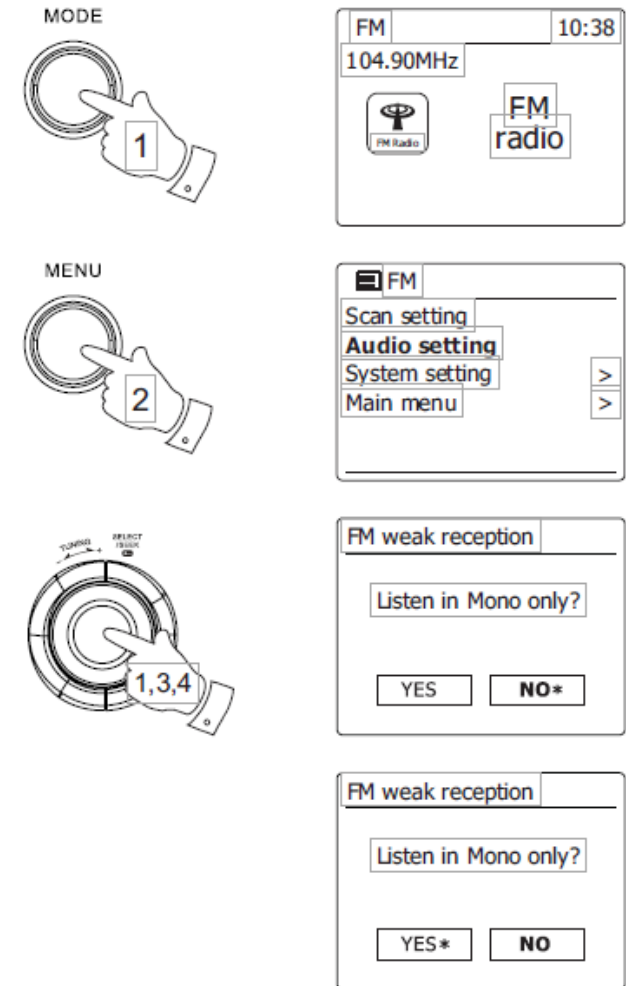

Forhåndsinnstilling av stasjoner i modus for DAB og FM

Det er 5 tilgjengelige minner for forhåndsinnstilling av radio stasjoner for DAB stasjoner og FM stasjoner hver. De stilles inn på samme måte uansett om det er DAB eller FM modus.

1. Trykk på knappen for modus for dvale(Standby) for å slå på din radio.
2. Søk inn på ønsket radio stasjon på en slik måte som beskrevet tidligere.
3. For å lagre en stasjon som forhåndsinnstilt, trykk og hold inne den knappen for håndsinnstilling (1 - 5) du ønsker å lagre på til det kommer frem "Preset stored" på skjermen. Stasjonen du har valgt er da lagret på det nummer du valgte. Gjenta denne prosedyren til du har fått lagret de stasjoner du ønsker.
4. Stasjoner du har lagret tidligere, vil bli borte dersom du følger prosedyren ovenfor og trykker på samme tast.

Merk:

De forhåndslagrede stasjoner vil forbli lagret selv om radioen slås av og kobles fra strømkilder.

Hente opp en forhåndslagret stasjon i modus for DAB eller FM

1. Trykk på knappen for modus for dvale (Standby) for å slå på din radio.
2. Velg ønsket modus for bruk med å trykke på knappen for valg av modus(Mode).
3. Trykk straks etter på knappen for ønsket forhåndsinnstilling hvor du har lagret den radio stasjon du ønsker å lytte til. Radioen vil da søke inn den forhåndsinnstilte kanalen. Det valgte nummer på forhåndslagret stasjon vil også komme frem nede på radioens skjerm, som for eksempel "*4".

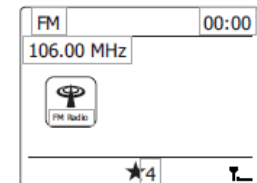

Lytte til musikk via Bluetooth strømming (kun tilgjengelig på BTR-160)

Det er nødvendig å pare din Bluetooth enhet med din BTR-160 før du kan koble disse sammen og spille av musikk via Bluetooth og din BTR-160. Ved paring blir det en trådløs kobling slik at to enheter kan gjenkjenne hverandre.

Pare og spille av musikk via en Bluetooth enhet for første gang

1. Trykk på knappen for valg av modus (Mode) og vri på knappen for søk og valg(10) til du får markert "Bluetooth" på skjermen. Trykk på knappen for søk og valg (10) for å bekrefte og det vil på skjermen komme frem "Pairing".
2. Aktiver Bluetooth på en eksterne enhet i henhold til dens bruksanvisning for å koble denne sammen med radioen. Gå inn i listen på Bluetooth over tilgjengelige enheter og velg "BTR-160". (På noen enheter kan det være tidligere versjoner av programvare og det kan være nødvendig å taste inn et standard passord som er "0000".)
3. Når tilkoblet, vil du høre en tone som signaliserer at enhetene er koblet sammen samt at navnet på din Bluetooth enhet kommer frem på skjermen på radioen. Du kan nå enkelt velge og spille av musikk fra din eksterne enhet. Styrken på volum kan justeres enten på radioen (11) eller på den eksterne Bluetooth enheten.
4. Bruk knappene (kontrollene) på din eksterne enhet eller på radioen for å spille av, pause (14) eller flytte mellom lydspor (6 / 7).

Merk:

1. Dersom 2 Bluetooth enheter pares for første gang, vil begge måtte søke opp din radio og den vil komme opp som tilgjengelig enhet på begge Bluetooth enhetene. Men, når en først har koblet seg til radioen, vil den andre ikke lengre få opp BTR-160, på sin liste.
2. Dersom du tar din Bluetooth enhet utenfor rekkevidde for radioen, vil koblingen til radioen bli midlertidig brutt. Radioen vil automatisk koble seg til igjen når Bluetooth enheten kommer innenfor rekkevidde igjen. Vær oppmerksom på at i løpet av disse periodene med avbrudd, vil ikke andre Bluetooth enheter kunne pare eller koble seg til din radio.
3. Dersom det står "BTR-160" på din Bluetooth enhets lister, men din radio ikke kan koble seg til, vennligst slett "BTE-160" fra listen og følg trinnene ovenfor for å koble til på nytt.
4. Den optimale rekkevidden mellom din Bluetooth enhet og din

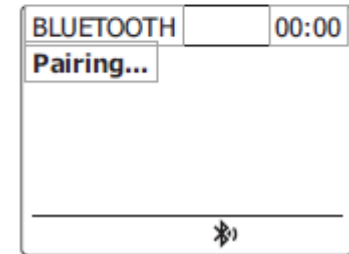
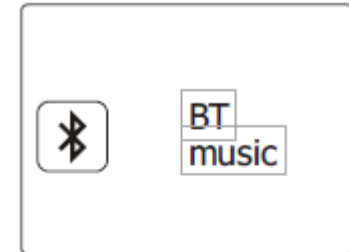

BTR-160, er omtrent 10 meter. Alle hindringer mellom dem, vil påvirke denne rekkevidden og redusere rekkevidden.

5. Bluetooth enhetens ytelse ved tilkobling kan variere avhengig av hvilken type Bluetooth enhet det er snakk om. Vennligst se på din Bluetooth enhets kapasitet før du kobler den til din radio. Ikke alle egenskaper blir støttet av alle Bluetooth enheter.
6. Når det gjelder noen mobiltelefoner, vil det å ringe, ta imot samtaler, tekstmeldinger, e-post eller andre aktiviteter, gjøre at enten lyden dempes helt ned på radioen eller at den blir midlertidig frakoblet. Dette skyldes i så fall ikke noe feil med din BTR-160.

Visning på skjerm – Bluetooth

Din radio har en rekke alternativer for visning på skjerm når den er i modus for Bluetooth. Merk deg at tilgjengeligheten av informasjon avhenger av det spesifikke medias format.

1. Trykk på knappen for informasjon (Info) for å bla deg gjennom de forskjellige alternativer for visning på skjerm.
 - a) Artist På skjermen vil det komme frem informasjon om artisten som spilles av på gjeldende spor
 - b) Album På skjermen vil det komme frem informasjon om albumet som spilles av på gjeldende spor
 - c) Dato På skjermen vil det komme frem aktuell dato
 - d) Enhetens navn På skjermen vil det komme frem informasjon om sporet som spilles av

Avspilling av lyd filer i modus for Bluetooth

Når du har lyktes i å koble din radio til ønsket Bluetooth enhet, kan du starte avspilling av musikk ved bruk av kontrollene på din Bluetooth enhet.

1. Styrken på volum kan justeres enten på radioen (11) eller på den eksterne Bluetooth enheten.
2. Bruk knappene (kontrollene) på din eksterne enhet eller på radioen for å spille av, pause (14) eller flytte mellom lydspor (6 / 7).
3. Trykk på knappen for å spole forover (13) dersom du ønsker å spole i det sporet du lytter til, eller trykk på knappen for å spole bakover (15) for å spole bakover i det sporet du lytter til. Slipp valgt knapp når du kommer til dit i sporet som du ønsker.

Merk:

Det er ikke alle eksterne Bluetooth enheter godtar alle disse kontrollene.

Spille av via en tidligere parett Bluetooth enhet

Din BTR-160 radio kan huske opp til 8 forskjellige Bluetooth enheter som den er parett med. Når dette antallet er nådd, vil det ved neste parring medføre at første enheten som ble parett, blir erstattet.

Dersom din Bluetooth enhet har vært parett med BTR-160 tidligere, vil radioen automatisk forsøke å koble seg til når Bluetooth enheten er i nærheten.

Du kan også benytte knappen for paring på radioen (17) for å komme inn i menyen for å parett Bluetooth enhet. Vri på knappen for søk og valg (10) for å velge ønsket Bluetooth enhet og trykk så på knappen for søk og valg (10) for å bekrefte ditt valg og koble til den valgte Bluetooth enheten.

Koble fra din Bluetooth enhet

Trykk og hold inne knappen for paring (17) i 2 – 3 sekunder for å koble fra din Bluetooth enhet. Du kan også trykke på knappen for valg av modus (Mode) og vri på knappen for søk og valg (10) for å velge et annet modus enn Bluetooth og trykk deretter på knappen for søk og valg (10), eller du kan slå av din Bluetooth enhet for å koble vekk tilkoblingen. Dersom du kobler fra Bluetooth enheten når radioen er i modus for Bluetooth, til det komme frem "Pairing" på skjermen for å indikere at radioen er klar for å kobles til.

Klokke og alarm

Du kan programmere din radio til å stille inn klokken automatisk via signaler fra DAB eller FM sendinger på radioen. Etter et strømbrudd vil radioen stille inn klokken automatisk neste gang du slår på radioen i modus for DAB eller FM. Alternativt kan du slå av automatisk oppdatering av klokken. I så fall vil klokken måtte stilles inn manuelt etter et strømbrudd.

1. Når radioen er slått på, trykk og hold inne knappen for meny(MENU) for å komme inn i menyen i gjeldende modus.
2. Vri på knappen for søk og valg (10), til "System settings" er markert på skjermen. Trykk på knappen for søk og valg (10) for å komme inn i menyen for innstilling av system.
3. Vri på knappen for søk og valg (10) til "Time / Date" er markert på skjermen. Trykk på knappen for søk og valg (10) for å komme inn i innstillinger for klokke.
4. Vri på knappen for søk og valg (10) til "Auto update" er markert på skjermen. Trykk på knappen for søk og valg (10) for å komme inn i menyen for automatisk oppdatering.
5. Vri på knappen for søk og valg (10) for å velge ønsket alternativ for oppdatering: "Update from DAB"; "Update from FM"; eller "No update". Trykk på knappen for søk og valg (10) for å bekrefte ditt valg. Radioen vil så gå tilbake til forrige visning av meny på skjermen.

MENU

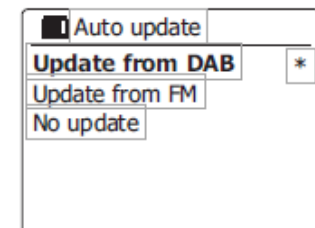
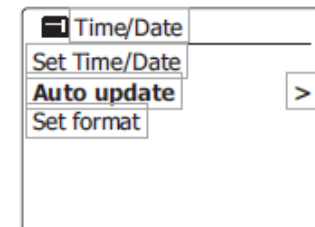
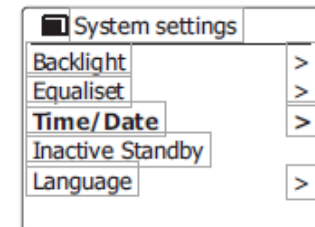
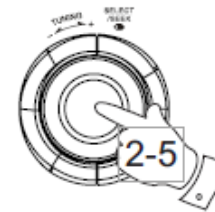

Innstilling av format på klokke

Visning av klokke på skjermen kan brukes i modus for dvale og klokken kan da settes til å vise tiden i 12 eller 24 timers format. Det valgte formatet benyttes også når man skal stille inn alarmene.

1. Når radioen er slått på, trykk og hold inne knappen for meny(MENU) for å komme inn i menyen i gjeldende modus.
2. Vri på knappen for søk og valg (10), til "System settings" er markert på skjermen. Trykk på knappen for søk og valg (10) for å komme inn i menyen for innstilling av system.
3. Vri på knappen for søk og valg (10) til "Time / Date" er markert på skjermen. Trykk på knappen for søk og valg (10) for å komme inn i innstillinger for klokke.
4. Vri på knappen for søk og valg (10) til "Set format" er markert på skjermen. Trykk på knappen for søk og valg (10) for å komme inn i menyen for formatering av klokke. Gjeldende format er markert med en stjerne.
5. Vri på knappen for søk og valg (10) for å velge mellom enten 12 eller 24 timers format på visning av klokke. Trykk på knappen for søk og valg (10) for å bekrefte ditt valg.

Radioen vil så gå tilbake til forrige visning av meny på skjermen. Dersom det er valgt 12 timers format på klokken, vil radioen heretter bruke 12 timers klokke ved innstilling av alarmer, og på skjermen vil det stå 12 timers visning med indikator for AM eller PM.

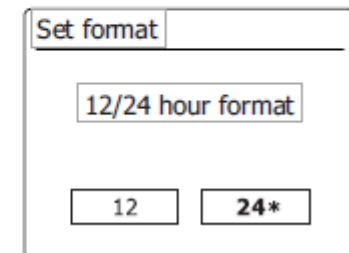
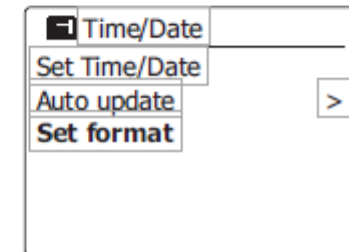
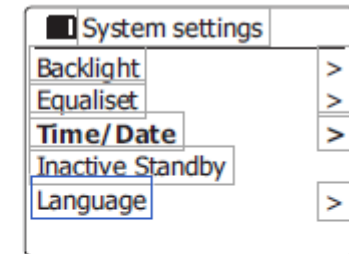
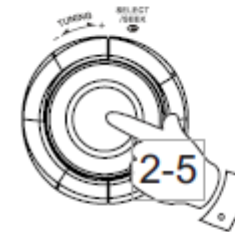
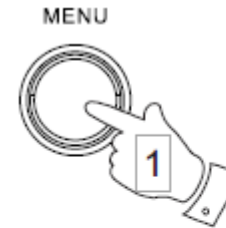

Manuell innstilling av klokken

1. Trykk på knappen for modus for dvale (Standby) for å slå på din radio.
2. For å stille inn alle innstillinger for tid, trykk og hold inne knappen for meny(MENU) for å komme inn i menyen i gjeldende modus.
3. Vri på knappen for søk og valg(10) til "System settings" er markert på skjermen. Trykk på knappen for søk og valg(10)for å komme inn i menyen for innstilling av system.
4. Vri på knappen for søk og valg(10)til "Time / Date" er markert på skjermen. Trykk på knappen for søk og valg(10)for å komme inn i innstillinger for klokke og dato.
5. For å forandre innstillinger for gjeldene tid eller dato, vri på knappen for søk og valg(10)til "Set Time / Date" er markert på skjermen. Trykk så på knappen for søk og valg(10)for å komme inn i menyen for endring av tid og dato. Nå vil tallene som forteller dag, begynne å blinke.
6. Vri på knappen for søk og valg(10)til du får frem riktig tall for dagen idag opp på skjermen. Trykk på knappen for søk for å bekrefte dette valget. Nå vil tallene som forteller måned, begynne å blinke.
7. Vri på knappen for søk og valg(10)til du får frem riktig tall for måneden opp på skjermen. Trykk på knappen for søk og valg(10)for å bekrefte dette valget. Nå vil tallene som forteller året vil begynne å blinke.
8. Vri på knappen for søk og valg(10)til du får frem riktig tall for året opp på skjermen. Trykk på knappen for søk og valg(10)for å bekrefte dette valget. Nå vil tallene som forteller time, begynne å blinke.
9. Vri på knappen for søk og valg(10)til du får frem riktig tall for timen opp på skjermen. Trykk på knappen for søk og valg(10)for å bekrefte dette valget. Nå vil tallene som forteller minutt, begynne å blinke.
10. Vri på knappen for søk og valg(10) til du får frem riktig tall for minutt opp på skjermen. Trykk på knappen for søk og valg(10) for å bekrefte dette valget.
11. Nå er innstilling av tid og dato komplett og skjermen vil gå tilbake til forrige visning av meny.
 - Dersom radioen har blitt satt til å bruke 12 timers format på klokken, vil radioen nå be om riktig indikator for AM eller PM.

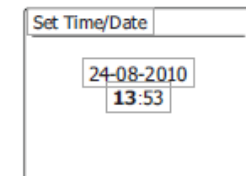
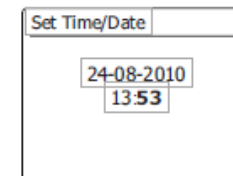
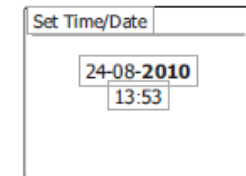
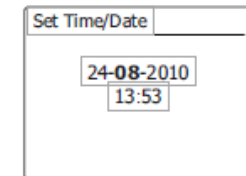
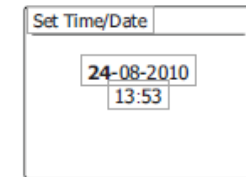
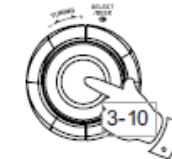
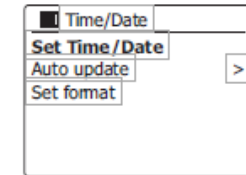
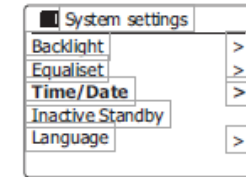

Innstilling av alarm

Din radio har to alarmer tilgjengelig som uavhengig av hverandre kan stilles inn til å vekke deg ved hjelp av enten FM, DAB eller alarmlyd. Du kan stille inn alarmer selv om radioen er i bruk. Hver alarm kan stilles inn til enten å gå en gang, på ukedager eller i helger. Alarmene kan kun stilles når din radio er i modus for enten DAB eller FM. I tilfelle strømbrudd, har radioen innebygget minne som lar deg beholde dine innstillinger av alarmen. Forsikre deg om at klokken på radioen er korrekt før du stiller inn alarmen.

1. Trykk på knappen for modus for dvale (Standby) for å slå på radioen. Trykk på knappen for meny (Menu) og vri på knappen for søk og valg (10) til du får "Main menu" markert på skjermen. Trykk på knappen for søk og valg (10) for å bekrefte ditt valg og gå inn i menyen.
2. Vri på knappen for søk og valg (10) til "Alarms" markert på skjermen og trykk på knappen for søk og valg (10) for å bekrefte ditt valg og gå inn i menyen for alarmer
3. Vri på knappen for søk og valg (10) til ønsket alarm (1 eller 2) er markert. Trykk på knappen for søk og valg (10) for å bekrefte ditt valg.
4. Vri på knappen for søk og valg (10) til "Time" er markert på skjermen. Trykk på knappen for søk og valg (10) for å bekrefte ditt valg.
5. Vri på knappen for søk og valg (10) for å velge ønsket innstilling for time på alarmen. Trykk på knappen for søk og valg (10) for å bekrefte ditt valg.
6. Vri på knappen for søk og valg (10) for å velge ønsket innstilling for minutt på alarmen. Trykk på knappen for søk og valg (10) for å bekrefte ditt valg. Visningen på skjermen vil nå gå tilbake forrige visning av meny. Dersom radioen har blitt satt til å bruke 12 timers format på klokken, vil radioen nå be om riktig indikator for AM eller PM.
7. Vri på knappen for søk og valg (10) for å velge markere "Enable" og trykk på knappen for søk og valg (10) for å bekrefte ditt valg. På skjermen vil det komme frem følgende alternativer for hyppighet av alarmen. Frekvensene er som følger:
 - "Once": Alarmen vil kun gå av en gang
 - "Weekends": Alarmen vil kun gå av i helgene
 - "Weekdays": Alarmen vil kun gå av i ukedagene
 - "Daily": Alarmen vil gå av hver dag
 Vri på knappen for søk og valg (10) for å velge ønsket frekvens. Når ønsket valg er markert, trykk på knappen for søk og valg (10) for å bekrefte ditt valg. Velger du alternativer "Off", vil alarmen bli slått

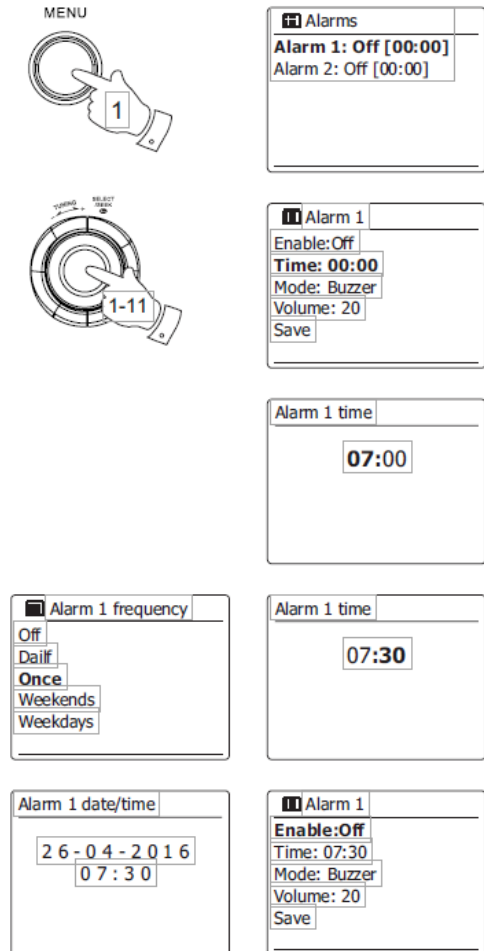

av. Dersom du velger å stille inn alarmen til å gå av kun en gang ("Once") vil det også være nødvendig å stille inn dato ved bruk av knappen for søk.

8. Alarmen kan bli stilt inn til å vekke deg ved hjelp av en alarmlyd, DAB radio eller FM radio. Uansett hvilken modus for radio som er valgt, kan alarmen stilles inn til å bruke hvilken som helst av de radio stasjoner som er forhåndslagret eller den stasjonen som er mest brukt. Vri på knappen for søk og valg (10) for å velge ønsket modus for alarm og trykk så på knappen for søk og valg (10) dersom du ønsker å gå inn å endre valg alternativ. Vri på knappen for søk og valg (10) for å velge mellom alarmlyd "Buzzer" eller ønsket modus for radio. Trykk på knappen for søk og valg (10) for å bekrefte ditt valg.
9. Dersom alarmen er satt til å benytte modus for radio, vri på knappen for søk og valg (10) for å velge alternativet "Present" og trykk så på knappen for søk og valg (10) dersom du ønsker å gå inn å endre valg alternativ. Du kan velge mellom den radio stasjonen som du sist lyttet til ("Last listened") eller blant de forhåndsinnstilte kanalene 1 – 5. Vri på knappen for søk og valg (10) for å velge ønsket alternativ og trykk på knappen for søk og valg (10) for å bekrefte ditt valg. Merk deg at du kan kun sette alarmen til å bruke en radio stasjon som allerede er forhåndslagret.
10. Vri på knappen for søk og valg (10) til du får frem alternativet "Volume" og når dette er markert, trykker du på knappen for søk og valg (10) for komme inn i valget og gjøre endringer. Radioen benytter den innstillingen for lyd som er lagret for hver alarm, når den går. Still inn ønsket styrke på lyden ved å vri på knappen for søk og valg (10). Trykk på knappen for søk og valg (10) for å bekrefte ditt valg.
11. For å lagre de innstillinger du har satt, vri på knappen for søk og valg (10) til du får frem og markert "Save" på skjermen. Trykk på knappen for søk og valg (10) for å bekrefte ditt valg. På skjermen kommer det frem "Saved" og den vil etter kort tid returnere til listen over alarmer og du vil se din nylig lagrede alarminnstilling ligge på listen. Dersom du ikke ønsker å lagre innstillingene, velger du å trykke på knappen for å gå tilbake som er merket med "Back" (6). På skjermen får du opp "Save changes" med alternativene "Yes" og "No". Vri på knappen for søk og valg (10) til du får markert alternativet "No" og trykk så på knappen for søk og valg (10). På skjermen kommer det frem bekreftelse på at alarmen ikke er lagret "Alarm not saved". Aktive alarmer vises med bruk av en liten alarm indikator nede på skjermen og på visning av klokke når i modus for dvale.

Merk:

Dersom du under innstilling av alarmer, har gjort en feil, kan du enkelt gå tilbake og rette opp ved bruk av knappen for å gå tilbake som er merket med "Back" (6) som går tilbake til forrige visning av skjerm.

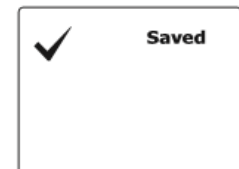
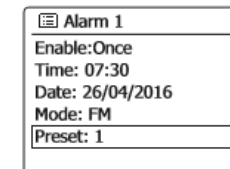
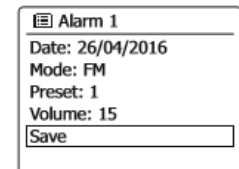
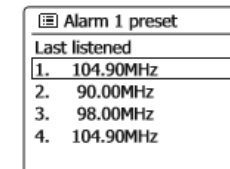
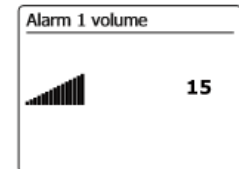
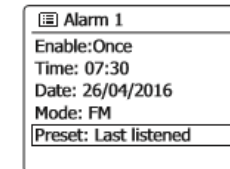
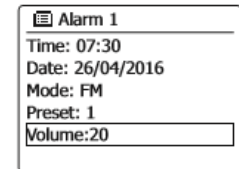
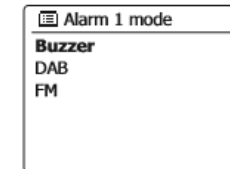
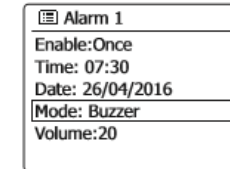

Når alarmen går av

Alarmlyden eller radio alarmen vil stå på i henhold til den tiden du valgte ved innstilling av alarm (opp til 60 minutter) dersom den ikke kanselleres.

Volumet på alarmen stilles inn når du stiller inn tidspunkt og type alarm. Dersom radioen ikke kan stille inn den radio stasjon som skal brukes i henhold til innstillinger, vil radioen benytte alarmlyd istedenfor.

For å kansellere en alarm, trykk på knappen for modus for dvale (8) og radioen vil gå tilbake i dvale.

Ikon for alarm vil blinke nede på skjermen og radioen vil automatisk gå tilbake til modus for dvale når den forhåndsinnstilte tiden er gått.

Merk:

Dersom du har hodetelefoner koblet til radio når alarmen går, vil lyden av alarm komme fra disse og ikke radioens høyttaler.

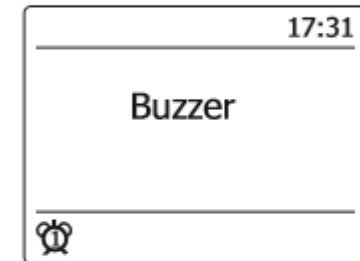
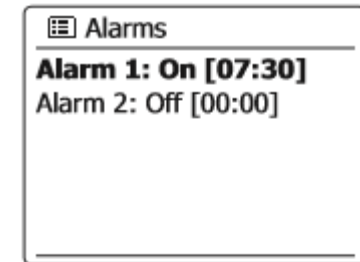

Deaktivering av alarm

1. For å deaktivere en alarm går du inn i modus for innstilling av alarm og vrir på knappen for søk og valg (10) til ønsket alarm er markert på skjermen. Trykk på knappen for søk og valg (10) for å bekrefte ditt valg.
2. Vri på knappen for søk og valg (10) til alternativet "Enable" er markert på skjermen. Trykk så på knappen for søk og valg (10) for å bekrefte ditt valg.
3. Vri på knappen for søk og valg (10) til alternativet "Off" er markert på skjermen. Trykk så på knappen for søk og valg (10) for å bekrefte ditt valg.
4. Vri på knappen for søk og valg (10) til alternativet "Save" er markert på skjermen. Trykk så på knappen for søk og valg (10) for å bekrefte ditt nye valg. Den valgte alarmen er nå deaktivert.

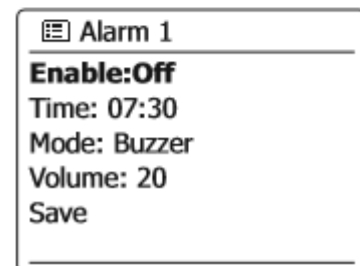

Tidsinnstilling for å slumre

1. Alarmlyd eller alarm via radio kan slås av i 5 minutter ved å trykke på knappen for slumre ("Snooze").
2. Dersom du skulle ønske å slumre litt lengre, kan denne tiden utvides. Trykk på knappen for meny (Menu) for å komme inn i menyen for gjeldende modus. Vri på knappen for søk og valg (10) til du får "Main menu" markert på skjermen. Trykk på knappen for søk og valg (10) for å gå inn i valg meny. Vri på knappen for søk og valg (10) til du får "Snooze" markert og trykk så på knappen for søk og valg (10) for å komme inn i innstillinger. Vri på knappen for søk og valg (10) for å velge ønsket tidsintervall for funksjonen for slumre. Alternativene er 5, 10, 15, 20, 25 eller 30 minutter. Trykk på knappen for søk og valg (10) for å bekrefte ditt valg.
3. For å kansellere funksjonen for slumre når alarmen er utvidet, trykk på knappen for modus for dvale (8). Alarmen og den tiden som gjenstår for å slumre, vil forsvinne fra skjermen og beskjeden "Alarm Off" vil være synlig en kort tid.

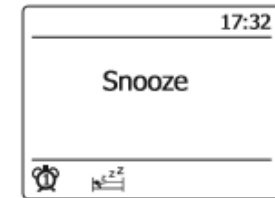

Sovnetid – radioen vil automatisk slå seg av etter en gitt tid

Din radio kan stilles inn slik at den automatisk vil slå seg av etter en gitt tid er gått. Denne funksjonen kan justeres mellom 15 og 120 minutter i intervaller på 15 minutter.

1. Trykk på knappen for meny (Menu) for å komme inn i menyen for gjeldende modus. Vri på knappen for søk og valg (10) til du får "Main menu" markert på skjermen. Trykk på knappen for søk og valg (10) for å gå inn i valg meny.
2. Vri på knappen for søk og valg (10) til du får "Sleep" markert og trykk så på knappen for søk og valg (10) for å komme inn i innstillinger. På skjermen vil det komme frem "Sleep off".
3. Vri på knappen for søk og valg (10) for å velge ønsket tidsintervall for funksjonen for sovnetid. Alternativene er 15 til 120 minutter i intervaller på 15 minutter. Velg alternativet "Off" for å kansellere funksjonen.
4. Din radio vil slå seg av etter at innstilt tid er gått.
5. Din radio vil gå i modus for dvale etter at innstilt tid er gått. Dersom funksjonen for sovnetid er aktivert, vil det komme frem et ikon nede på skjermen. Dette ikonet viser også tiden som gjenstår før radioen slår seg av.
6. Dersom du skulle ønske å kansellere denne funksjonen før tiden er gått og selv slå av radioen, trykker du på knappen for dvale (8) og radioen vil slå seg av. Dersom du ønsker å kansellere funksjonen men ikke ønsker at radioen skal slå seg av, trykk deg inn i menyen for innstillinger (trinn 1 til 3) og velg alternativ "Off" i trinn 3. Du kan også enkelt og greit på knappen for dvale to ganger. Du slår da først av funksjonen for sovnetid og radioen, og slår den så på igjen.

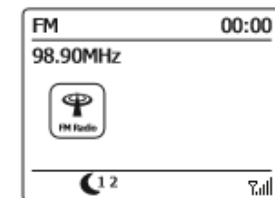
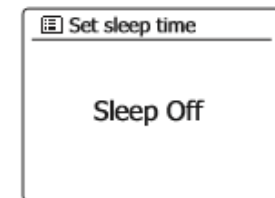

Inaktiv modus for dvale

Din radio kan stilles inn i å gå i modus for dvale automatisk dersom den ikke blir trykket på i løpet av en gitt periode av tid. Denne tiden kan settes til å være fra 2, 4, 5 og 6 timer.

1. Trykk på knappen for meny (Menu) og vri på knappen for søk og valg (10) til du får "System Settings" markert på skjermen. Trykk på knappen for søk og valg (10) for å gå inn i menyen.
2. Vri på knappen for søk og valg (10) til du får "Inactive Standby" markert på skjermen. Trykk på knappen for søk og valg (10) for å gå inn i menyen. Alternativene for tid på inaktiv modus for dvale kommer nå frem på skjermen.
3. Vri på knappen for søk og valg (10) til du får ønsket alternativ markert på skjermen. Bruk alternativet "Off" for å kansellere denne funksjonen.
4. Din radio vil nå slå seg av og gå i modus for dvale etter at valgt periode av tid, er gått.

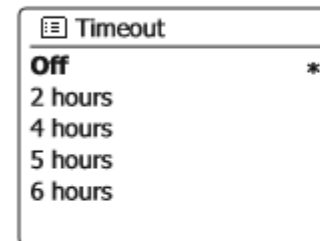
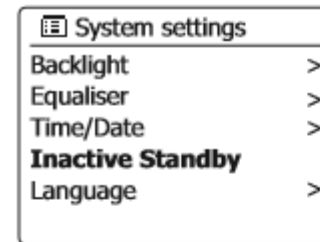

Funksjonen for å dempe lyden helt (Mute)

Ved å trykke på knappen for å dempe lyden helt (Mute), vil lyden i høyttalerne slå seg helt av.

Trykk en gang til på samme knapp og lyden vil slå seg på igjen til den senest brukte styrken på volum. Når funksjonen for å dempe lyden helt, er aktivert, vil det komme frem et ikon på skjermen som viser dette.

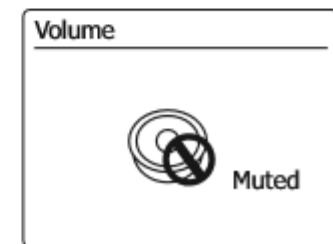

Skjerm og lyd

Equalizer funksjon

Lyden på din radio kan justeres slik at den passer til din personlige smak og for den typen materiale du lytter til. Radioen har en rekke forskjellige modus for equalizeren. Alternativt kan du stille inn diskant og bass etter eget ønske, noe som du kan gjøre fra menyen "My EQ"

1. Trykk på knappen for meny (Menu) og vri på knappen for søk og valg (10) til du får frem "System settings" markert på skjermen. Trykk på knappen for søk og valg (10) for å gå inn i menyen.
2. Vri på knappen for søk og valg (10) til "Equalizer" er markert på skjermen. . Trykk på knappen for søk og valg (10) for å bekrefte ditt valg.
3. Vri på knappen for søk og valg (10) for å bla deg gjennom og markere de forskjellige modus du kan velge mellom. Trykk på knappen for søk og valg (10) for å bekrefte ditt valg når ønsket modus er markert.
 - a. Flat
 - b. Rock
 - c. Pop
 - d. Jazz
 - e. Classic
 - f. News
 - g. Movie
 - h. My EQ

Den gjeldende innstilling er markert med en stjerne.

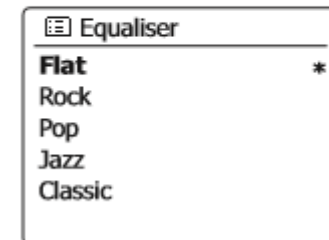
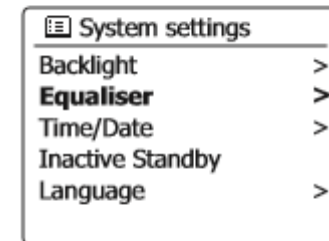
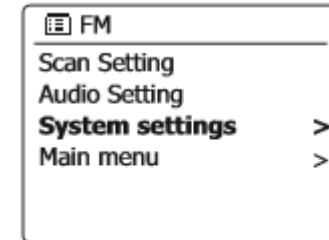

Oppsett av min egen EQ profil

Dersom du ønsker å stille inn din egen EQ profil, kan du sette opp en tilpasset innstilling av diskant og bass ved å gjøre følgende:

1. Følg trinn 1 – 2 i forrige avsnitt for å komme inn i menyen for equalizer.
2. Vri på knappen for søk og valg (10) til du får frem "My EQ profile setup" markert på skjermen. Trykk på knappen for søk og valg (10) for å komme inn i modus for innstilling.
3. For å justere nivået på bass, vri på knappen for søk og valg (10) til "Bass" er markert på skjermen. Trykk på knappen for søk og valg (10) for å bekrefte valget og vri så på knappen for søk og valg (10) til ønsket nivå på bass (mellom -14 og +14) er markert. Lyden vil justere seg etter hvert som du justerer nivået. Trykk på knappen for søk og valg (10) for å bekrefte innstillingen når du er fornøyd med lyden.
4. For å justere nivået på diskant, vri på knappen for søk og valg (10) til "Treble" er markert på skjermen. Trykk på knappen for søk og valg (10) for å bekrefte valget og vri så på knappen for søk og valg (10) til ønsket nivå på diskant (mellom -14 og +14) er markert. Lyden vil justere seg etter hvert som du justerer nivået. Trykk på knappen for søk og valg (10) for å bekrefte innstillingen når du er fornøyd med lyden.
5. For å justere lydstyrken, vri på knappen for søk og valg (10) til "Loudness" er markert på skjermen. Trykk på knappen for søk og valg (10) for å gå inn i innstillingen og trykk flere ganger på knappen for søk og valg (10) for å velge mellom å aktivere funksjonen eller deaktivere den.
6. Trykk på knappen for å gå tilbake som er merket med "Back" (6), på skjermen vil du bli bedt om å lagre dine innstillinger. Dersom du ønsker å lagre dem, markerer du alternativet "Yes", og dersom du ikke ønsker å lagre, markerer du alternativet "No". Trykk på knappen for søk og valg (10) for å bekrefte valget.
7. For å ta i bruk "My EQ" profil, vri på knappen for søk og valg (10) til du får frem "My EQ" markert og trykk på knappen for søk og valg (10) for å bekrefte. De innstillinger du har gjort på diskant og bass, vil bli husket til neste gang du ønsker å bruke innstillingen for "My EQ".

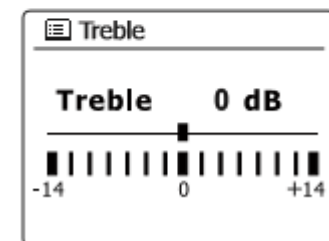
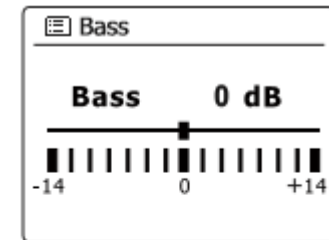
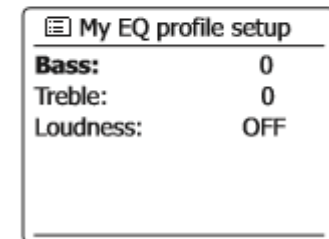

Innstilling av lysstyrken

Lysstyrken på skjermen kan justeres slik av den varierer når radioen er i bruk og når den er i modus for dvale. Dersom du bruker din radio på soverommet for eksempel, kan det være at du ønsker en svakere lysstyrke på skjermen enn om du bruker den på kjøkkenet.

1. Trykk på knappen for modus for dvale (Standby) for å slå på din radio. Gå inn i meny for modus ved å trykke på knappen for meny (Menu).
2. Vri på knappen for søk og valg (10) til du får "System settings" markert på skjermen. Trykk på knappen for søk og valg (10) for å gå inn i menyen for oppsett av system innstillinger. Vri på knappen for søk og valg (10) til du får "Backlight" markert på skjermen. Trykk på knappen for søk og valg (10) for å bekrefte ditt valg.
3. Når du står i menyen for bakgrunnsbelysning, har du to alternativer:
 - "On level" – juster lysstyrken når radioen er i bruk
 - "Dim level" – juster lysstyrken når radioen er i modus for dvale
 Vri på knappen for søk og valg (10) for å markere ditt valg og trykk på knappen for søk og valg (10) for å bekrefte ditt valg.

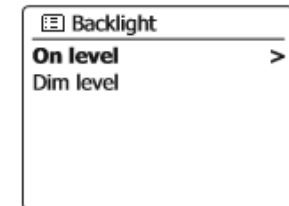
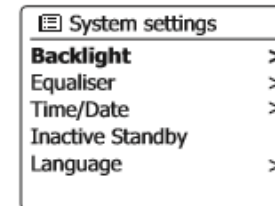
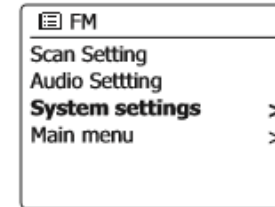

Valg av språk

Som standard er din radio stilt inn til å ha alle menyer og beskjeder på engelsk og det er også dette språket bruksanvisningen henviser til. Du kan fritt velge å stille inn din radio til å benytte et annet språk.

1. Gå inn i meny for modus ved å trykke på knappen for meny (Menu). Vri på knappen for søk og valg (10) til du får "System settings" markert på skjermen. Trykk på knappen for søk og valg (10) for å gå inn i menyen for oppsett av system innstillinger.
2. Vri på knappen for søk og valg (10) til du får "Language" markert på skjermen. Trykk på knappen for søk og valg (10) for å gå inn i menyen for språk.
3. Vri på knappen for søk og valg (10) til du får ønsket språk markert på skjermen og trykk på knappen for søk og valg (10) for å bekrefte ditt valg. Du kan velge mellom engelsk, fransk, tysk, italiensk og dansk.

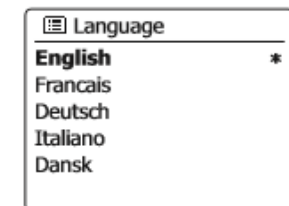
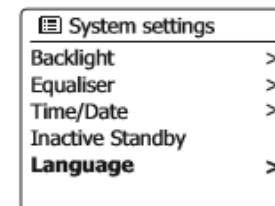
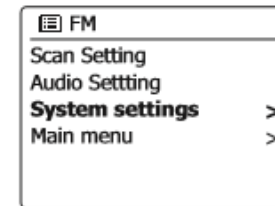

Inngang for hodetelefoner

Det er plassert en 3,5 mm inngang for hodetelefoner på venstre side av din radio. Ved tilkobling her, vil lyden på radioens egne høyttalere, automatisk dempe seg helt. Vennligst vær oppmerksom på at sensitiviteten på hodetelefoner kan variere mye. Vi anbefaler sterkt at volumet settes til et minimum før hodetelefonene kobles til. Det er også anbefalt å sette ned volumet før hodetelefonene kobles fra radioen.

Viktig!

Høye lyder fra hodetelefoner kan forårsake midlertidig eller permanent skade på hørselen og bør unngås. Det er heller ikke å anbefale å ha på høy lyd over lengre tid.

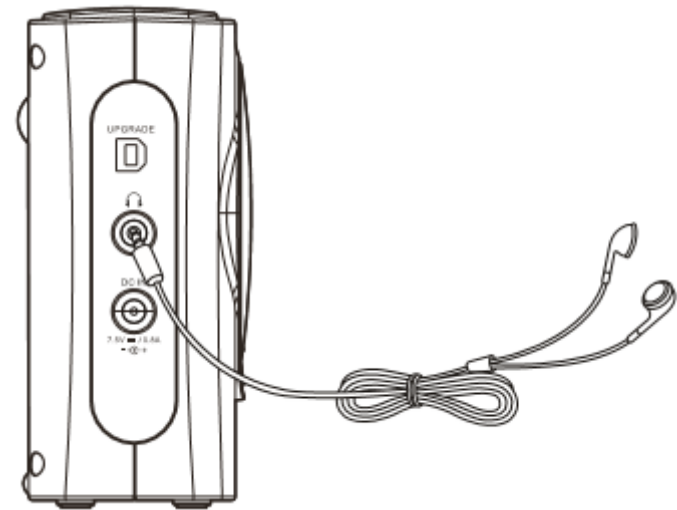

Informasjon

Fabrikkoppsett

Dersom du ønsker å tilbakestille din radio til fabrikkoppsett, kan dette gjøres ved bruk av følgende prosedyre. Ved å fullføre denne prosedyren, vil alle personlige innstillinger som er gjort, bli slettet.

1. Gå inn i menyen for gjeldende modus ved å trykke og på knappen for meny (Menu). Vri på knappen for søk og valg (10) til "Main menu" er markert på skjermen. Trykk så på knappen for søk og valg (10) for å bekrefte ditt valg.
2. Vri på knappen for søk og valg (10) til du får "System settings" markert på skjermen og trykk deretter på knappen for søk og valg (10) for å bekrefte innstillingen.
3. Vri på knappen for søk og valg (10) til "Factory reset" er markert på skjermen og trykk deretter på knappen for søk og valg (10) for å bekrefte ditt valg. Vri på knappen for søk og valg (10) til alternativet "Yes" er markert på skjermen og trykk på knappen for søk og valg (10) for å bekrefte ditt valg. Dersom du ikke ønsker å tilbakestille radioen likevel, velger du alternativet "No" og bekrefter dette med knappen for søk og valg (10). Skjermen vil så gå tilbake til forrige visning.
4. Når "Yes" er markert på skjermen, vil en fullstendig tilbakestilling av radioen bli utført. Radioen vil da neste gang bli startet opp som om det var første gangen det ble utført. Listen over DAB radio stasjoner samt alle forhåndsinnstillinger vil være borte. All innstilling og konfigurering vil bli slettet og satt tilbake til utgangspunktet. Det samme gjelder klokke og alarmer. Dersom det skulle være feil på noe slags måte, vil en tilbakestilling til fabrikkoppsett gjøre at radioen igjen fungerer normalt. Det kan i noen tilfeller være nødvendig å koble fra strømtilførsel for så å koble til igjen etter 10 sekunder. Skulle det være funksjonsfeil som følge av feil ved den elektriske tilførselen, bør radioen tilbakestilles som forklart ovenfor (utkobling av strømtilførsel kan være nødvendig) for å få tilbake normal funksjon.

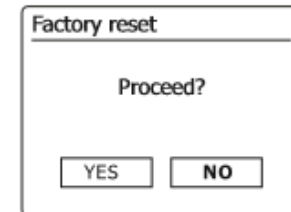
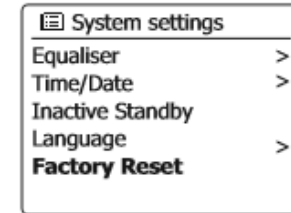

USB inngang for oppgradering av programvare

Fra tid til annen, kan ny programvare for din radio bli utviklet. Din radio har derfor blitt designet slik at den tillater dens interne programvare å bli oppdatert via bruk av din USB inngang.

Du bør ikke forsøke å oppgradere din radio dersom dette ikke er anbefalt av Sangeans kundeservice. Oppgradering av programvare kan fjerne tidligere innstillinger, forhåndsinnstilte radio stasjoner og programmerte alarmer på din radio.

Oppgradering av programvare for din radio kan bli tilgjengelig i fremtiden. Dersom dette skulle skje, vil det komme ut programvare og informasjon om fremgangsmåte på følgende nettsteder:

<http://sg.sangean.com.tw/first/first.asp>

<http://sg.sangean.eu.tw/first/first.asp>

<http://sangean.com.au>

For mer informasjon, vennligst kontakt din leverandør.

1. Koble en mikro USB kabel (medfølger ikke) i inngang for USB på venstre siden av enheten og i din datamaskins USB inngang.
2. Gå til websiden ovenfor for å laste ned siste oppdatering av programvaren. Følg instruksjonene gitt på siden på din datamaskin for å fullføre oppgradering av programvaren på din radio.

Versjon av programvare

Versjonen av programvare er tilgjengelig for referanse og dersom kundeservice skulle behøve å vite det, og denne kan ikke endres.

1. Gå inn i meny for modus ved å trykke på knappen for meny (Menu). Vri på knappen for søk og valg (10) til du får "System settings" markert på skjermen. Trykk på knappen for søk og valg (10) for å gå inn i menyen for oppsett av system innstillinger.
2. Vri på knappen for søk og valg (10) til du får "Info" markert på skjermen. Trykk på knappen for søk og valg (10) og du får informasjonen du trenger om versjon av programvare, frem på skjermen.

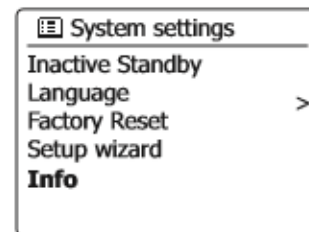
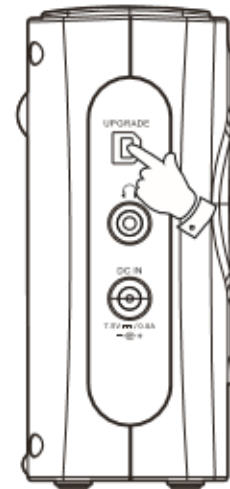

Advarsler

Du må ikke la din radio bli utsatt for vann, damp eller sand. Den må ikke plasseres slik at den kan bli utsatt for høy varme som kan forårsake skade.

Det er anbefalt å bruke DAB bølgeband for å lytte på radio der hvor dette er tilgjengelig da det gir bedre kvalitet og mindre forstyrrelser enn det man kan oppleve på FM bølgeband.

Merkeplaten er plassert bak på ditt lydanlegg

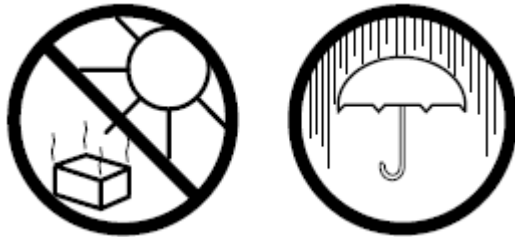

- Lydanlegget må ikke utsettes for drypp eller søl, og det må ikke plasseres ting fylt med væske, som for eksempel vaser, på eller i nærheten av enheten.
- Det er anbefalt at enheten kun er i bruk der hvor det kan stå med minimum 10 cm avstand til andre objekter. Dette for å sikre god ventilasjon.
- Ventilasjon må ikke hindres av for eksempel gardiner, duker, aviser eller lignende.
- Det må ikke plasseres åpne flammer, som for eksempel levende lys på enheten.
- Det er absolutt anbefalt å ikke lagre enheten der hvor det kan oppstå høy varme. Unngå å forlate enheten i for eksempel i en bil, i et vindu eller der hvor den kan bli utsatt for direkte sollys.
- Radioen må kun brukes i et moderat klima.
- Batteriene må ikke bli eksponert for høy varme som for eksempel solskinn, åpen flamme eller lignende.

Spesifikasjoner

Krav til strøm

Strømforsyning AC 100 - 240V / 50/60 Hz / 12W

Batterier 4 x D Størrelse LR20 / UM
Alkaliske eller NiMH oppladbare

Frekvens dekning

FM 87,5 – 108MHz

DAB 174,928 – 239,200MHz

Bluetooth (kun tilgjengelig på BTR-160)

Bluetooth spesifikasjoner Bluetooth[®] 4.1 EDR kompatibel

Profil support A2DP, AVRCP

Bluetooth Lyd Kodek AAC, SBC

Sendestyrke Effekt klasse 2

Rekevidde for signaler 10 meter

Effekt og tilkoblinger

Effekt ut 1W

Inngang for hodetelefoner 3,5 mm diameter, stereo

Antenne system

FM Teleskopisk antenne

DAB Teleskopisk antenne

Leverandøren og produsenten forbeholder seg retten til å endre spesifikasjoner uten videre varsel.

Miljøinformasjon

Vær oppmerksom på at dette produktet er merket med følgende symbol:



Det betyr at dette produktet ikke må avhendes sammen med vanlig husholdningsavfall, da elektrisk og elektronisk avfall skal avhendes separat.

I henhold til WEEE-direktivet skal det enkelte medlemslandet sørge for riktig innsamling, gjenvinning, håndtering og resirkulering av elektrisk og elektronisk avfall. Private husholdninger i EU kan levere brukt utstyr til bestemte resirkuleringsstasjoner vederlagsfritt. I enkelte medlemsland kan brukte apparater returneres til forhandleren der de ble kjøpt, under forutsetning av at man kjøper nye produkter. Kontakt forhandleren, distributøren eller offentlige myndigheter hvis du ønsker ytterligere informasjon om hva du skal gjøre med elektrisk og elektronisk avfall.

Garanti (gjelder Norge)

Det gis garanti i 12 måneder mot fabrikkfeil. I tillegg gjelder kjøpslovens bestemmelser om reklamasjonsrett. Ved henvendelser som gjelder reklamasjon eller garanti, må kjøpskvittering eller lignende fremlegges som dokumentasjon på kjøpsdato. Det gjelder særskilte regler ved næringskjøp. Det forutsettes imidlertid at apparatet innleveres hos den forhandler hvor apparatet ble kjøpt. Apparatet må alltid pakkes forsvarlig ved forsendelsen. Skader som skyldes feil bruk, slitasje, fuktighetsskader, overspenning eller inngrep av ukvalifisert personell, dekkes ikke av garantien. Slik skade vil bare bli reparert mot betaling. For mer info, vennligst besøk vår nettside www.target.no [support], eller ring vår supporttelefon 820 500 50 (kr. 5,-/min).

Markedsføres i Norge av:

Target United AS

Postboks 73

1601 Fredrikstad

Telefon: 69 35 44 00

Telefax: 69 35 44 50