

DDR-47BT

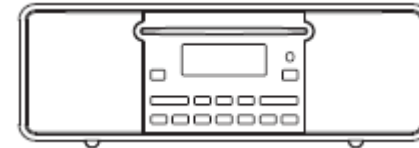

Bruksanvisning – Norsk

Innhold

Introduksjon	2-8
Kontroller og tilkoblinger	2-4
Fjernkontroll	5
Ikon på skjerm	6
Sette inn batterier i fjernkontrollen	7
Bruk av berøringsskjerm	8
Funksjoner på fjernkontrollen	8
DAB radio	9-15
Ta i bruk ditt lydanlegg – DAB	9
Velg en stasjon – DAB	10
Sekundære tjenester – DAB	10
Modus på skjerm – DAB	11
Hvordan finne nye stasjoner – DAB	12
Manuelt søk etter stasjoner – DAB	13
DRC (<i>Dynamic range control</i>) – DAB	14
Rydde i stasjoner	15
Utgave av programvare – DAB	15
FM radio	16-20
Ta i bruk din radio – søk etter kanaler FM	16
Manuelt søk – FM	17
FM stereo / mono	17
Modus på skjerm – FM	18
Forhåndsinnstilling av stasjoner – FM	19
Hente opp en forhåndsinnstilt stasjon – FM	19
Utgave av programvare	20
CD / MP3 / WMA	21-28
Avspilling og funksjoner for CD, CD-R og CF-RW . plater	21 - 25

Avspilling og funksjoner for MP3 / WMA i modus for CD	26 - 28
CD / USB avspilling andre funksjoner	30 - 36
Avspilling av musikk via <i>Bluetooth</i>	37 – 38
Koble i fra din <i>Bluetooth</i> enhet	38
Klokke og alarm	39 - 43
Innstilling av klokke manuelt	39 – 40
Alarm	41 – 42
Kansellere alarm	43
Funksjon for slumre (<i>Snooze</i>)	43
Funksjon for automatisk dvale	43
Skjerm og Lyd	44 – 49
Kontroll for lysstyrke i modus for dvale	44
Funksjon for Equalizer	45
Innstillinger av diskant og bass	45 – 46
Funksjon for å dempe lyd helt ned	46
Kontakt for AUX	47
Kontakt for lyd ut	47
Kontakt for hodetelefoner	48
Fjerne antenne	48
Innstilling av følsomhet på skjermen	49
Informasjon	50 – 53
Tilbakestilling til fabrikkoppsett	50
Lade ved bruk av USB kontakt	51
Oppgradering av programvare	51
Advarsler	52
Spesifikasjoner	53
Informasjon om miljø og garanti	54

Kontroller og tilkobling (foran)

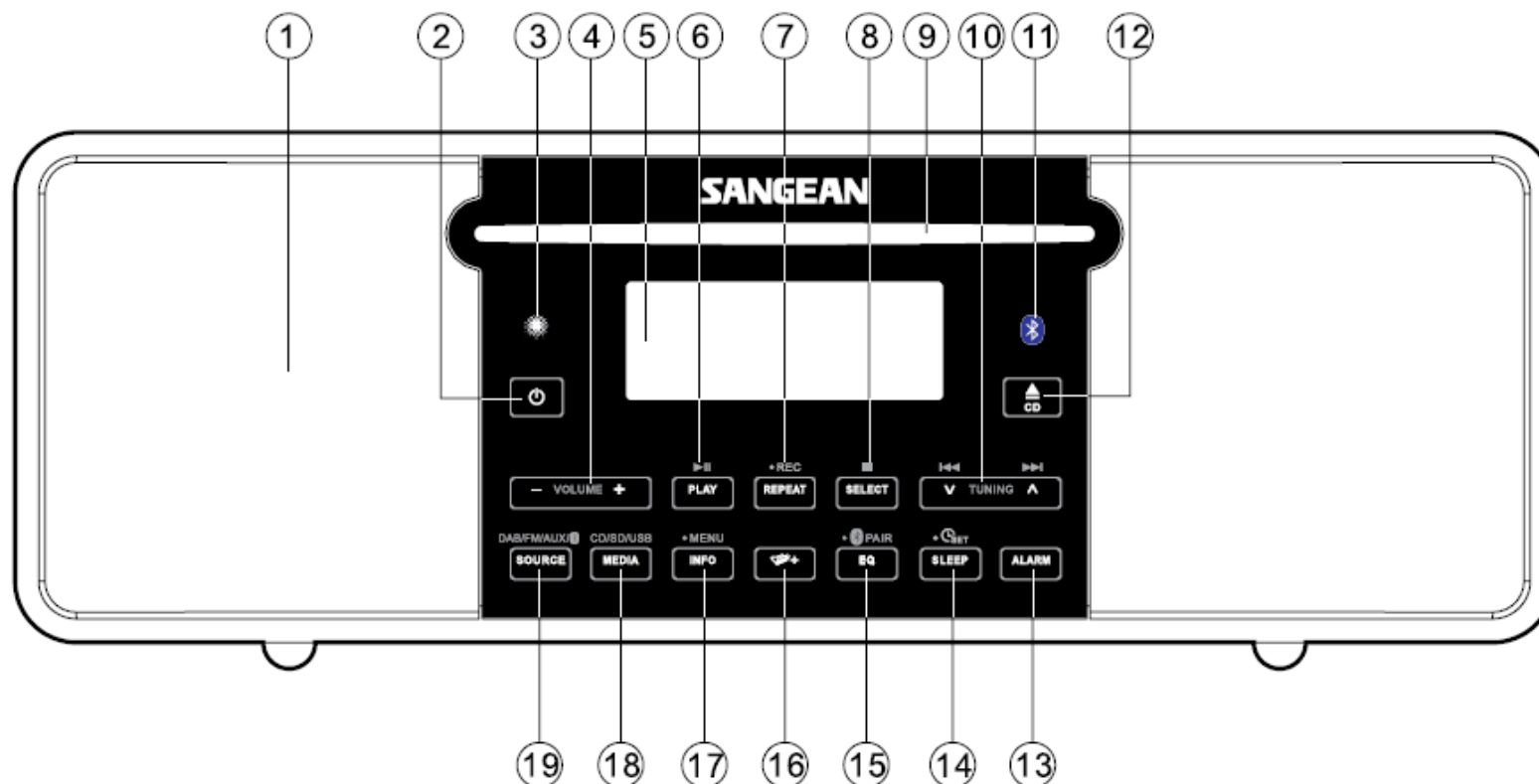

1. Høytaler
2. Knapp for strøm av og på
3. Infrarød sensor
4. Knapp for volum opp og ned
5. LDD skjerm
6. Knapp for avspilling og pause
7. Knapp for funksjon for repeter / Knapp for opptak
8. Knapp for å bekrefte valg / stopp

9. Inngang for CD plate
10. Knapp for søk opp / Spole rasktfremover
- Knapp for søk ned / Spole raskt bakover
11. Indikator for Bluetooth
12. Knapp for å for CD plate
13. Knapp for alarm
14. Knapp for innstilling av automatisk

- dvale / Innstilling av klokke
15. Knapp for Equalizer / Søk inn enheter via Bluetooth
16. Knapp for mapper
17. Knapp for Informasjon / Meny
18. Knapp for valg av media (CD / SD / USB)
19. Knapp for valg av kilde (DAB / FM / AUX / Bluetooth)

Kontroller og tilkobling (bak)

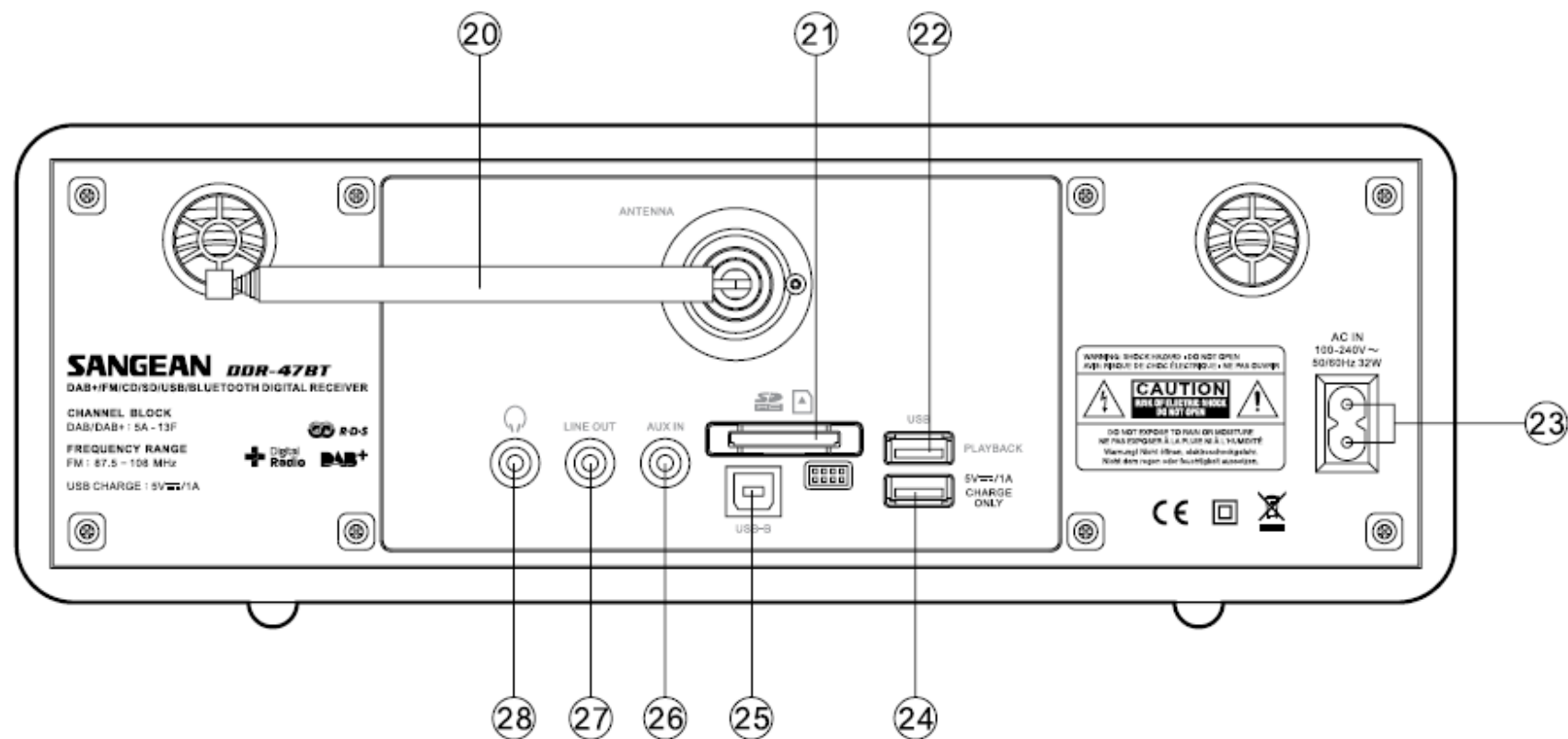

20. Antenne
21. Inngang for SD kort
22. Inngang for USB avspilling
23. Kontakt for strømtilførsel
24. Kontakt for USB lading

25. Inngang for USB for oppgradering av programvare
26. Kontakt for AUX
27. Kontakt for linje ut
28. Kontakt for hodetelefoner

Fjernkontroll

- a. Knapp for strøm av og på
- b. Knapp for å dempe lyden helt
- c. Knapp for valg av tall 1 – 100
- d. Knapp for å søke oppover i mappe
- e. Knapp for søk ned / Spole raskttilbake
- f. Knapp for meny
- g. Knapp for opptak
- h. Knapp for valg av media
- i. Knapp for innstilling av automatisk dvale / Innstilling av klokke
- j. Knapp for repeter
- k. Knapp for Equalizer / Søke inn enheter via Bluetooth
- l. Knapp for tilfeldig avspilling
- m. Knapp for alarm
- n. Knapp for valg av kilde
- o. Knapp for automatisk søk
- p. Knapp for avspilling og pause
- q. Knapp for å søke nedover i mappe
- r. Knapp for søk oppover / Spole rasktfremover
- s. Knapp for å bekrefte valg / stoppe avspilling
- t. Knapp for informasjon
- u. Knapp for justering av volum opp eller ned
- v. Knapp for å åpne skuff for CD plate

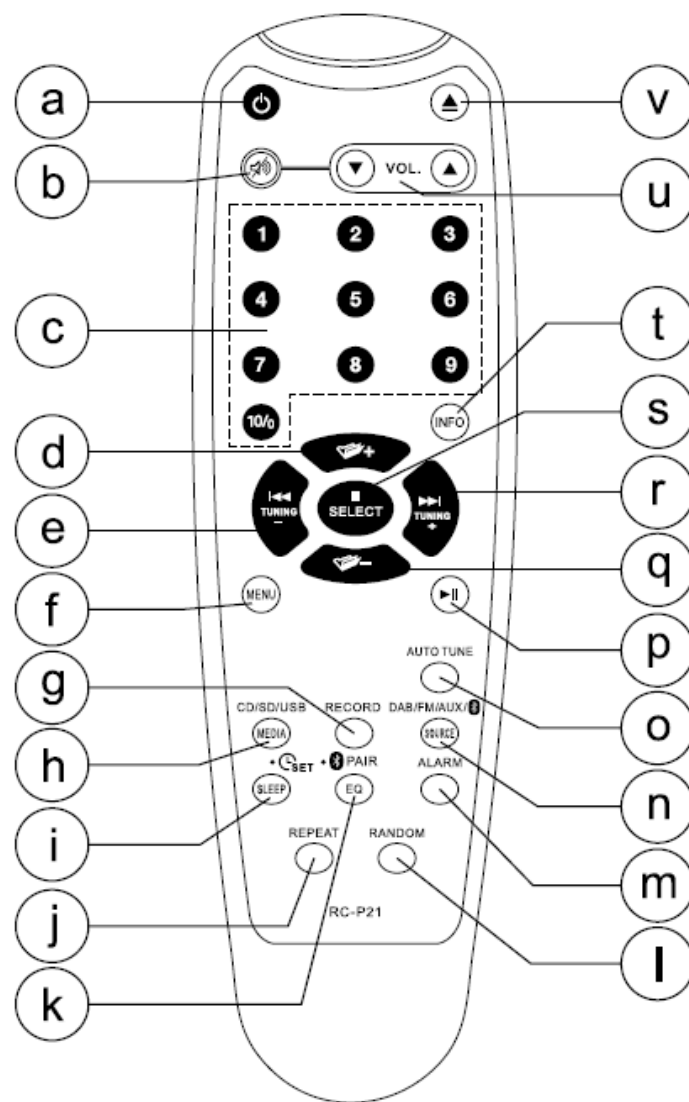

Ikon på skjerm

- A. Skjerm som kan vise to linjer med tekst
- B. Indikator for Alarm 1
- C. Indikator for funksjon for slumre
- D. Indikator for funksjon for automatisk dvale
- E. Indikator for volum
- F. Indikator for AM / PM
- G. Siffer som viser klokken
- H. Indikator for FM
- I. Indikator for DAB
- J. Indikator for CD
- K. Indikator for stereo
- L. Indikator for SD
- M. Indikator for USB
- N. Indikator for MP3
- O. Indikator for WMA
- P. Indikator for funksjon for repeter alle filer
- Q. Indikator for funksjon for repeter alle mapper
- R. Indikator for funksjon for repeter enkelte filer
- S. Indikator for AUX tilkoblet
- T. Indikator for Alarm 2

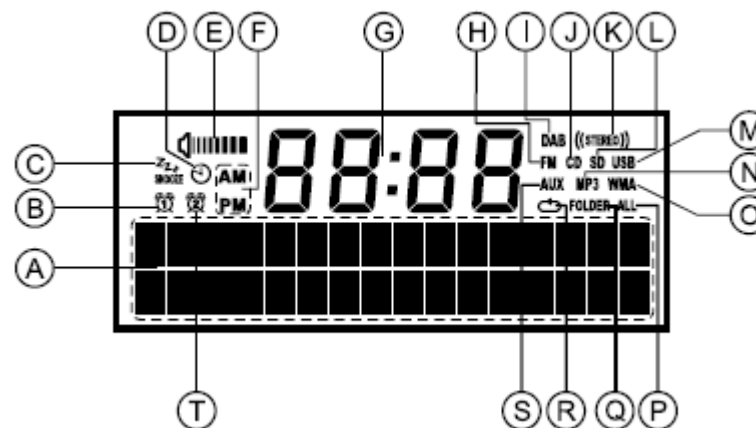

Sette inn batterier i fjernkontrollen

1. Ta av dekselet bak på fjernkontrollen ved å trykke den lille sperren (2) i retning som vist på bildet, og løft deretter dekselet av.
2. Sett in to stk batterier av typen AAA. Sørg for at (+) og (-) merkene på batteriene, stemmer overens med merkene som er inne i luke.
3. Lukk dekselet ved å sette den inn i nedkant først (3) og deretter trykk på plass den lille sperren (2). Sjekk at dekselet sitter godt fast.
4. Dersom fjernkontrollen ikke skal benyttes over en lengre periode, anbefales det å ta ut batteriene.

Viktig!

Batteriene må ikke utsettes for høy varme slikt som for eksempel solskinn, åpen flamme eller lignende. Etter bruk, bør brukte batterier resirkuleres etter regler satt i hver kommune. De bør ikke kastes sammen med vanlig husholdningsavfall.

1. Batteriluke
2. Sperre
3. Låsehaker (på innsiden)

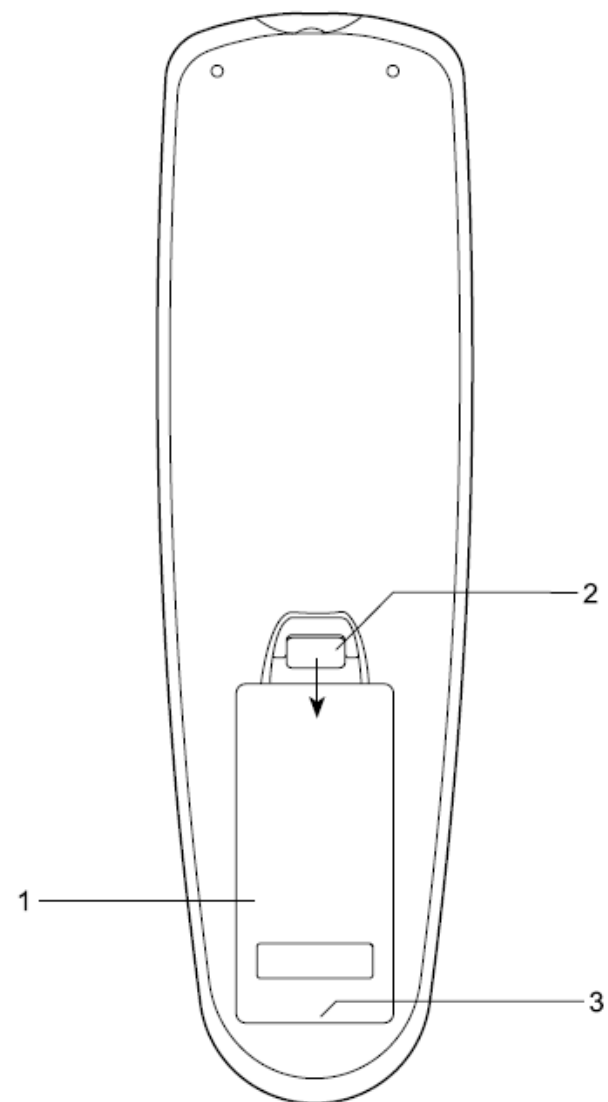

Bruk av berøringsskjerm

Lydanlegget DDR-47BT har en flott berøringsskjerm istedenfor ordinære knapper.

Ved å trykke raskt og forsiktig med tuppen av en finger, aktiverer du den aktuelle knappen. Dersom du skal stille inn klokken eller aktivere system menyen, er dette markert med et ● som viser at her trengs det et lengre trykk (2 – 3 sekunder) for å aktivere knappen. På skjermen vil det komme frem et nytt bilde som viser ønsket kommando.

Du kan oppleve at skjermen ikke reagerer ved første trykk på skjermen. Dersom dette er tilfellet, kan du forsøke å trykke med litt mer press eller med litt lengre varighet. Du vil etter hvert bli kjent med skjermen og det optimale trykket som trengs for å kontrollere ditt anlegg. (Du kan også se menyen for "Innstilling av følsomhet på skjerm").

Skjermen kan og må rengjøres ved bruk av en tørr, ren klut. Det må ikke benyttes flytende rengjøringsmidler eller væsker.

Funksjoner på fjernkontrollen

De fleste funksjonene på ditt DDR-47BT lydanlegg, kan kontrolleres enten ved hjelp av berøring på skjermen eller ved bruk av fjernkontrollen.

Men, der er noen funksjoner som kun er tilgjengelig ved bruk av fjernkontrollen. Disse er som følger:

DAB / FM forhåndsinnstilling av stasjoner
DAB meny funksjoner
DAB / FM automatisk søk
CD / USB / SD Card tilgang til spor ved hjelp av nummertaster
CD / USB / SD Card avspilling i tilfeldig rekkefølge
Funksjonen som lar deg dempe lyden helt

På samme måte som på berøringsskjermen, vil noen funksjoner kreve et lengre trykk for å bli aktivert. (Dette er beskrevet i de aktuelle anvisninger for bruk.) I disse tilfellene er det nødvendig å holde den aktuelle knapp inne i 2 – 3 sekunder til det kommer frem på skjermen at den ønskede kommando er blitt akseptert.

Ta i bruk ditt lydanlegg - DAB

1. Strekk ut antennen til full lengde. Dersom ditt lydanlegg står i modus for dvale, trykk og slipp knappen for å slå strømmen på.
2. Trykk og slipp knappen for kilde som er merket med "Source" for å velge modus for DAB. På skjermen vil det stå DAB i noen få sekunder.
3. Dersom det er første gangen du bruker ditt lydanlegg, kan det hende det utfører et raskt søk etter DAB kanaler. (Dette er avhengig av om hvorvidt det ble utført et søk mens anlegget stod i modus for dvale.) Dersom radioen har vært i bruk tidligere, vil den søke opp den radio stasjonen som sist var i bruk.
4. Når lydanlegget først er slått på, vil det vise den første stasjonen på listen, på skjermen. Trykk og slipp knappen for velge, knappen merket med "Select", for å hente inn denne stasjonen eller trykk på knappene for søk opp eller ned ("Tuning") for å bla deg gjennom de radio stasjoner som er tilgjengelig i listen. Se "Valg av stasjon" på neste side. På skjermen vil navnet på stasjonen stå på første linje og den kringkastede informasjonen fra stasjonen, på andre linje.
5. Dersom listen over stasjoner er tom selv etter gjennomført søk eller dersom den valgte stasjonens signaler ikke kan bli mottatt, vil det stå "Service not available" på skjermen.
6. Dersom det ikke blir funnet noen signaler, kan det være at det er nødvendig å flytte ditt lydanlegg til et sted hvor forholdene for mottak av signaler, er bedre. Gjennomfør deretter et nytt søk ved bruk av funksjonen for automatisk søk. (Se seksjonen som omhandler "Hvordan finne nye stasjoner – DAB").

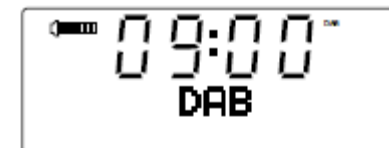

DAB/FM/AUX/3



Merk deg at radio stasjonens navn og frekvens som blir visst i denne bruksanvisning, trolig er forskjellig fra det du ser på skjermen din. Kringkastere kan forandre radio stasjonens navn som sendes, og frekvensen som brukes for DAB og FM radio stasjoner, kan være forskjellig avhengig av hvor i landet du befinner deg.

Velg en stasjon - DAB

1. Når enheten er i modus for DAB, vil den øverste linjen normalt vise navnet på radio stasjonen som det lyttes på.
2. Trykk gjentatte ganger på knappene for søk opp eller ned (knappene som er merket med "Tuning") for å bla deg gjennom listen over tilgjengelige stasjoner som vises på nederste linje på skjermen. Avslutt trykningen når du finner en stasjon du ønsker å lytte til. Dersom du på nytt trykker gjentatte ganger på knappene for søk opp eller ned ("Tuning") vil radioen på nytt bla seg gjennom listen over tilgjengelige stasjoner.
3. Trykk og slipp knappen for valg som er merket med "Select" slik at radioen søker inn den valgte radio stasjonen. På skjermen kan det komme frem "Now tuning" mens søket pågår. Hvordan du benytter deg av funksjonen for forhåndsinnstilte radio stasjoner, vil bli beskrevet senere i bruksanvisningen.
4. Juster lydstyrken til ønsket nivå ved bruk av knappene for volum opp eller ned. Dersom det kommer frem "Service not available" på skjermen, kan det være at du må flytte lydanlegget til et annet sted hvor forholdene for mottak av radio signaler er bedre.



Sekundære tjenester – DAB

1. Enkelte radio stasjoner man ha en eller flere sekundære tjenester tilknyttet sin kringkasting. Dersom en radio stasjon har sekundære tjenester tilknyttet sin sending, vil det på skjermen komme frem ">>" ved siden av stasjonens navn på listen. Disse sekundære tjenestene til komme frem straks etter primære tjenester når du trykker knappen for søk opp.
2. Trykk og slipp knappen for valg som er merket med "Select" for å velge valgt stasjon.



Modus på skjerm - DAB

Det er en rekke av alternativer for visning på skjerm når din radio er i modus for DAB

1. Trykk på knappen for informasjon (denne er merket med "Info") for å bla deg gjennom de forskjellige modus som er tilgjengelig.
 - a. Rullende tekst På skjermen vil det være rullende tekst som viser for eksempel navnet på artisten, navnet på sporet, telefonnummer og lignende.
 - b. Styrke på signaler På skjermen vil styrken på signaler som blir mottatt, være angitt. Et blankt rektangel viser minimum signal styrke for et rent mottak av DAB radio signal.
 - c. Type program På skjermen vil det stå hvilken type stasjon som det lyttes til. For eksempel Pop, Klassisk, Nyheter eller lignende.
 - d. Navn Multiplex På skjermen vil det stå navnet på multiplex som den gjeldende stasjonen tilhører
 - e. Frekvens På skjermen vil det stå hvilken frekvens den gjeldende DAB radio stasjon har
 - f. Feil ved signal På skjermen kommer det frem et symbol som forteller at det er feil ved signal på den stasjonen det lyttes til. Jo lavere nummer jo bedre er styrken på signalet som blir mottatt.
 - g. Overføringshastighet og audio type På skjermen vil det komme frem overføringshastighet og audio type for gjeldende DAB radio stasjon.
 - h. Tid På skjermen vil det stå gjeldende tidspunkt
 - i. Tid På skjermen vil det stå gjeldende dato



09:00
BBC7
Just a minute wh

09:00
BBC7

09:00
BBC7
Culture

09:00
BBC7
BBC National

09:00
BBC7
Freq: 220.35MHz

09:00
BBC7
Signal error 2

09:00
BBC7
128 kbps / MP2

09:00
BBC7
16:08

09:00
BBC7
04-10-2011

Hvordan finne nye stasjoner - DAB

Etter hvert som tiden går, vil det kunne komme nye stasjoner tilgjengelig. For å finne disse nye stasjoner, gjør som følger:

1. Når enheten er i modus for DAB, trykk og slipp knappen merket med "Auto Tune". På skjermen vil det da komme frem "Scanning" som viser at den søker etter nye stasjoner i DAB frekvens. Etter hvert som nye stasjoner blir funnet og lagret, vil telleren for stasjoner på høyre side av skjermen, øke tallet.
2. Alternativt kan du trykke ned og slippe knappen merket med "Menu".
3. Trykk på knappene for søk opp eller ned (merket med "Tuning") til du får frem "Full scan" på skjermen.
4. Trykk og slipp knappen merket med "Select". Din radio vil da gjennomføre et søk på båndet for DAB kanaler. Etter hvert som nye stasjoner blir funnet og lagret, vil telleren for stasjoner på høyre side av skjermen, øke tallet.

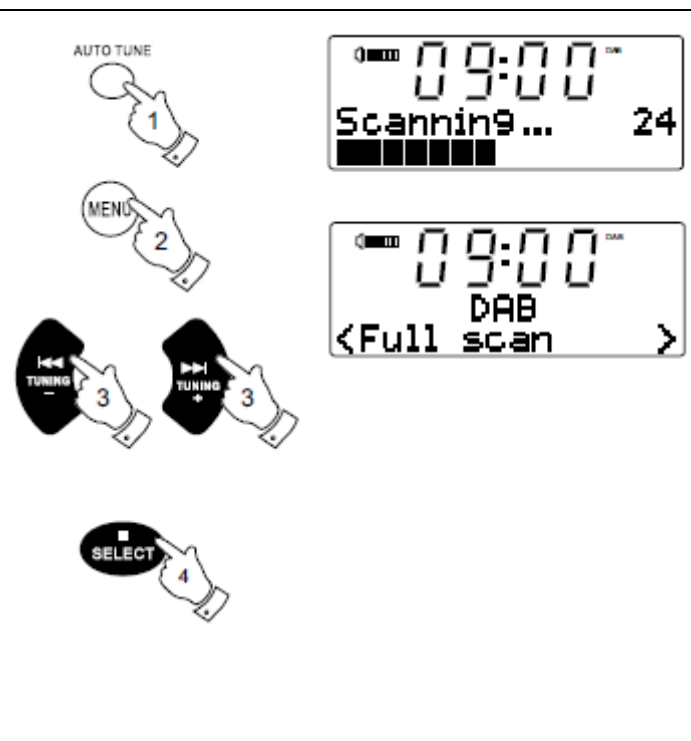

Manuelt søk etter stasjoner - DAB

Manuelt søk etter stasjoner, lar deg søke direkte i de forskjellige DAB kanaler som er tilgjengelig

1. Trykk og slipp knappen merket med "Menu" slik at du får opp "Station list" på skjermen.
2. Trykk på knappene for søk opp eller ned ("Tuning") til du får frem "Manuel tune" på skjermen. Trykk og slipp knappen merket med "Select" for å bekrefte ditt valg.
3. Trykk på knappene for søk opp eller ned ("Tuning") for å velge ønsket DAB kanal.
4. Trykk og slipp knappen merket med "Select" for å bekrefte valg av kanal. Et ikon som viser styrken på signalene fra denne stasjonen vil komme til syne på skjermen. Et klart rektangel viser minimum styrke for et rent mottak av DAB signaler.
5. Alle nye stasjoner som blir funnet, blir automatisk lagret til listen over tilgjengelige stasjoner.
6. Trykk og slipp knappen merket med "Select" for å gå tilbake til modus for normalt søk.

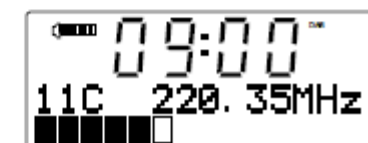
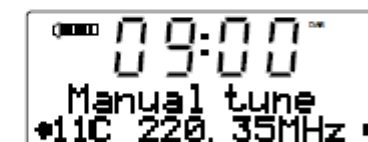
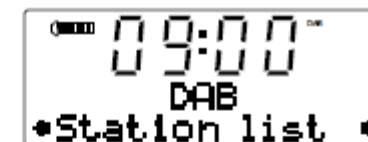

DRC (Dynamic Range Control) - DAB

DRC er en funksjon som gjør at lavere lyder blir lettere å høre når din radio er i bruk i støyende omgivelser. Denne funksjonen er kun tilgjengelig på bølgeband med DAB.

1. Trykk på knappen for å slå på strømmen på ditt lydanlegg.
2. Trykk og slipp knappen merket med "Menu" slik at du får opp "Station list" på skjermen.
3. Trykk og slipp knappene for søk opp eller ned ("Tuning") til du får opp "DRC" på skjermen.
4. Trykk og slipp knappen merket med "Select" for å komme inn i modus for justering av DRC.
5. Trykk og slipp knappene for søk opp eller ned ("Tuning") for å velge ønsket innstilling på DRC (standard er av).
"DRC off" – DRC er slått av og ikke aktivert. Kringkastet DRC vil bli ignorert.
"DRC low" – DRC nivå er satt til halvparten av det som er satt av kringkasteren.
"DRC high" – DRC nivå er satt slik det er sendt av kringkasteren.
6. Trykk og slipp knappen merket med "Select" for å bekrefte ditt valg av innstillinger. Visningen på skjermen vil nå gå tilbake til forrige modus for avspilling av radio.

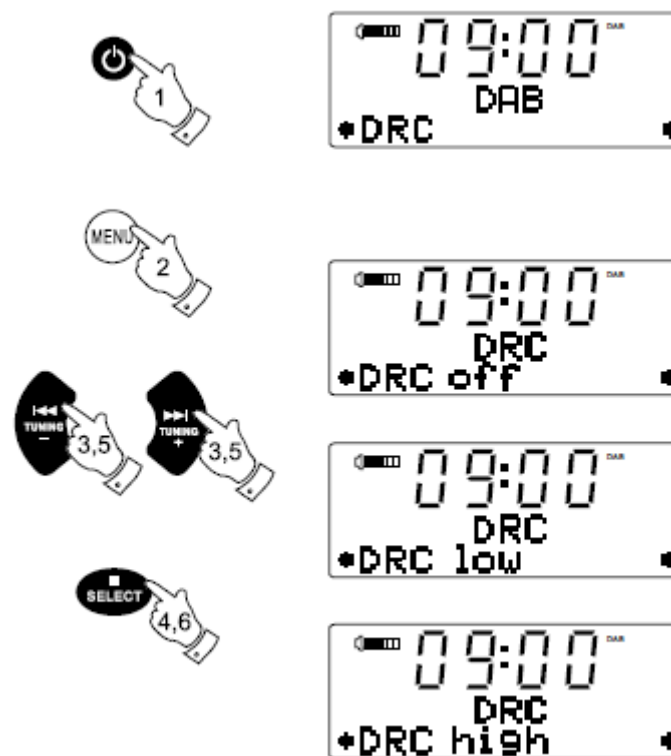

Merk:

Ikke alle DAB kringkastninger har en tilgjengelig DRC funksjon. Dersom kringkastingen ikke støtter DRC, vil det ikke ha noen effekt å stille inn denne på radioen.

Rydde i stasjoner

Etter hvert som tiden går, vil man kunne oppleve at enkelte DAB radio stasjoner, slutter å kringkaste sendinger. Det kan også være at du forandrer plassering av ditt lydanlegg, og så ledes ikke kan motta de samme sendinger som du tidligere har gjort. Det kan da være ønskelig å få fjernet slike stasjoner på listen over tilgjengelige DAB radio stasjoner. Her vil funksjonen kalt "Prune" i menyen, la deg slette disse stasjoner som ikke lengre kan mottas.

1. Trykk og slipp knappen merket med "Menu" til du får frem "Station list" på skjermen.
2. Trykk på knappene for søk opp eller ned ("Tuning") til du får frem "Prune" på skjermen.
3. Trykk og slipp knappen merket med "Select" for å velge og sette i gang automatisk rydding i listen over stasjoner og de stasjoner som ikke lengre er tilgjengelige, vil bli slettet.

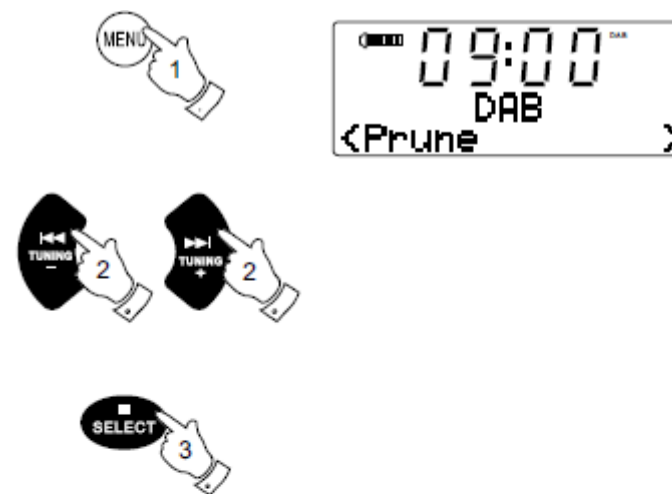

Utgave av programvare

Utgaven av programvare som blir brukt, kan ikke endres og er kun ment som et punkt for referanse.

1. Dersom du ønsker å se hvilken versjon av programvare du har på din enhet gjør du følgende: Trykk og slipp knappen merket med "Menu" slik at du får frem "Station list" på skjermen.
2. Trykk på knappene for søk opp eller ned ("Tuning") til du får frem "Software version" på skjermen. Du kan nå lese av hvilken versjon du har av programvare på din enhet.



FM Radio – ta i bruk din radio – søk etter kanaler FM

1. Strekk ut antennen til full lengde.
2. Dersom ditt lydanlegg står i modus for dvale, trykk og slipp knappen for å slå strømmen på.
3. Trykk og slipp knappen for kilde som er merket med "Source" for å velge modus for FM.
4. Trykk og slipp knappen merket med "Auto tune" og radioen vil da begynne å søke fra der i båndbredden den sist stod. Den vil stoppe automatisk når den finner en stasjon med tilstrekkelig signal.
5. Etter noen få sekunder vil skjermen oppdatere seg. Det vil da stå frekvensen til den radio stasjonen som er funnet. Dersom signalet er sterkt nok og stasjonen har tilgjengelig RDS data, vil stasjonens navn også komme frem på skjermen.
6. Dersom du ønsker å finne flere stasjoner, trykk og slipp knappen merket med "Auto tune" slik som tidligere beskrevet.
7. For å kunne søke gjennom båndbredden i motsatt retning, trykk og slipp knappen for søk opp ("Tuning") for å søke oppover i båndbredden, eller trykk på søk ned ("Tuning") for å søke nedover i båndbredden. Trykk så på knappen merket med "Auto tune" en gang til.
8. Når enden av båndbredden er nådd, vil din enhet anbefale å søke fra motsatt ende.
9. Juster volum til ønsket nivå.
10. Dersom du ønsker å slå av din radio, trykk på knappen for strøm av eller på.

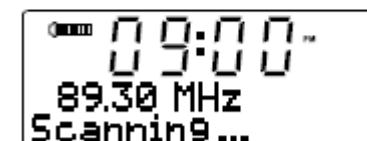
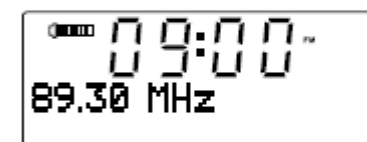
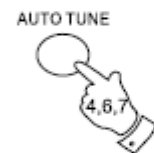

Manuelt søk - FM

1. Dersom ditt lydanlegg står i modus for dvale, trykk og slipp knappen for å slå strømmen på.
2. Trykk og slipp knappen for kilde som er merket med "Source" for å velge modus for FM og strekk ut antennen til full lengde for å oppnå optimale muligheter for mottak av radio signaler.
3. Trykk på knappene for søk opp eller ned ("Tuning") for å søke inn en stasjon. Frekvensen vil søke i trinn på 50kHz. Dersom du trykker og holder inne en av knappene, vil radioen søke raskere og hoppe flere frekvenser i sekundet.
4. Når du kommer til enden av båndbredden, vil din enhet anbefale å søke fra motsatt ende.
5. Juster volum til ønsket nivå.
6. Dersom du ønsker å slå av din radio, trykk på knappen for strøm av eller på.

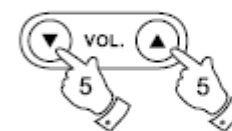
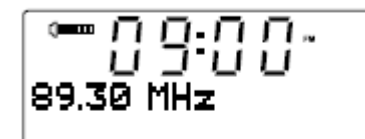

FM stereo / mono

1. Dersom en FM radio stasjon har et svakt signal, kan det forekomme støy på sendingen. For å redusere dette støyet, trykk og slipp knappen merket med "Source" slik at indikatoren merket med "Stereo" blir borte fra skjermen. Radioen vil nå sende radio stasjonen i mono.
2. For å komme tilbake til å sende radio stasjonen i stereo, trykk og slipp knappen merket med "Source" slik at indikatoren merket med "Stereo" kommer tilbake i visningen på skjermen. Radioen vil nå sende radio stasjonen i stereo.



Modus på skjerm – FM

Ditt lydanlegg har fire alternativer for visning på skjerm når den er i modus for FM radio. I tillegg til at den viser lydinnholdet av programmet blir også data som blir kringkastet ved bruk av RDS ("Radio Data System") visst på skjermen. RDS er et system hvor det kan sendes digital informasjon i tillegg til den normale FM radio sendingen.

I modus for FM vil den nedre linjen på skjermen settes til å vise ett av de følgende alternativer. Dersom det mottas RDS signaler, vil den øvre linjen på skjermen vise radio stasjonens navn i tillegg til en indikator for stereo og en indikator for RDS ("St" og "RDS").

1. Trykk og hold inne knappen merket med "Info" for å bla deg gjennom de forskjellige modus som er tilgjengelig.
 - a. "Radio text" På skjermen på radioen vil det komme frem tekst beskjeder som for eksempel nyheter eller lignende
 - b. "Programme type" På skjermen på radioen vil det stå hvilken type stasjon det lyttes til som for eksempel Klassisk, Nyheter, Rock eller lignende
 - c. "Frequency" På skjermen på radioen vil det stå hvilken frekvens den radio stasjonen som det lyttes til, har
 - d. "Stereo / mono" På skjermen vil det stå om sendingen er i stereo eller mono
 - e. "Time" På skjermen er det visning av klokke
 - f. "Date" På skjermen er det visning av dato

Merk:

Når din radio er i modus for FM, er det kun informasjon tilgjengelig på skjermen når radioen kan motta RDS informasjon fra stasjonen som kringkaster. Dersom det ikke er noen RDS informasjon tilgjengelig (eller hvis signalet er for svakt) vil det på skjermen kun komme frem hvilken frekvens radio stasjonen er på.

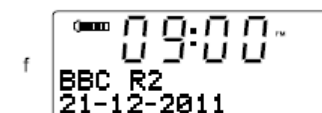
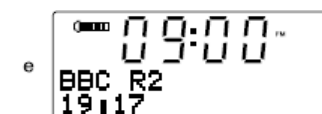
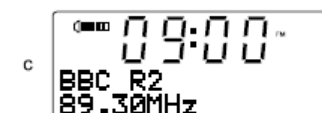
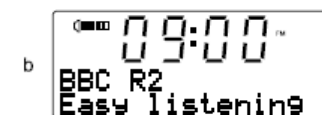
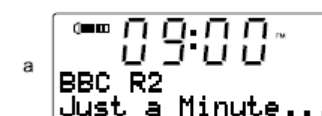

Forhåndsinnstilling av stasjoner

Du har mulighet til å forhåndsinnstille de 10 foretrukne DAB og FM stasjoner du ønsker til et forhåndsvalg nummer. Prosedyren for å forhåndsinnstille ønskede stasjoner og bruk av dem, er likt i modus for både FM og DAB, og fremgangsmåten er beskrevet nedenfor. Merk deg at radioen lagret FM og DAB forhåndsinnstilte stasjoner separat slik at du får 10 mulighet på hver av dem. De forhåndsinnstilte kanaler er fortsatt lagret etterpå dersom et strømbrudd skulle oppstå.

1. Dersom ditt lydanlegg står i modus for dvale, trykk og slipp knappen for å slå strømmen på.
2. Trykk og slipp knappen for kilde som er merket med "Source" for å velge modus for FM eller DAB. Søk inn ønsket stasjon slik som det er beskrevet tidligere.
3. Trykk og hold inne den tallknappen du ønsker å forhåndslagre stasjonen på (1 - 10) til du får frem for eksempel "Preset 1 stored". Du har nå lagret den valgte stasjonen på det tallet du valgte. Repeter denne prosedyren til du har lagret alle de stasjoner du ønsker.
4. Dersom du allerede har lagret en stasjon på den tallknappen du velger, vil den stasjonen bli slettet og en ny lagret der. Du kan på denne måten enkelt bytte ut de forhåndslagrede stasjonene dersom du ønsker det ved å følge prosedyren som er beskrevet over.

Hente opp en forhåndsinnstilt stasjon – FM

1. Dersom ditt lydanlegg står i modus for dvale, trykk og slipp knappen for å slå strømmen på.
2. Velg ønsket bølgelende ved å trykke på knappen som er merket med "Souce".
3. Trykk øyeblikkelig på det tallet hvor du har forhåndslagret den stasjonen du ønsker å lytte på.

Merk:

Dersom du ikke har forhåndslagret en stasjon på det tallet du trykker på, vil det komme frem "Empty preset" på skjermen.

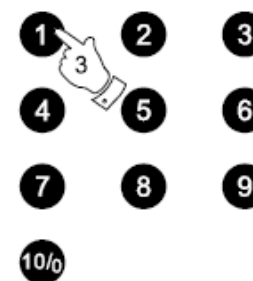

DAB/FM/AUX/

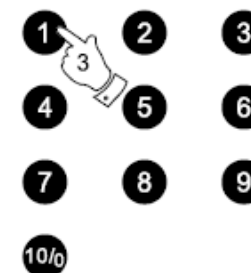

Utgave av programvare

Utgaven av programvare som blir brukt, kan ikke endres og er kun ment som et punkt for referanse.

1. Dersom du ønsker å se hvilken versjon av programvare du har på din enhet gjør du følgende: Trykk og slipp knappen merket med "Menu" slik at du får frem "Set brightness" på skjermen.
2. Trykk på knappene for søk opp eller ned ("Tuning") til du får frem "SW version" på skjermen. Trykk på knappene for søk opp eller ned ("Tuning") for å se på de forskjellige elementer på programvaren. Denne informasjonen kan du nå lese av på skjermen på din enhet.

Merk:

Versjon av programvare kan ses når enheten er i modus for dvale.



CD plate

Det kan kun benyttes CD plater som har symbolet  .

Det kan kun benyttes en CD plate i full størrelse (12mm) på dette lydanlegget. Mini CD plater (8 mm) er ikke kompatible med anlegget og kan ødelegge mekanismen.

Det må ikke skrives noe på CD platen eller klistres på klistremærker. Hold alltid CD platen i kanten og midten (altså uten å berøre flaten for avspilling) og sørg for å alltid lagre CD platen i dertil egnet boks med frontsidene opp.

Det er viktig å rengjøre platen og fjerne støv og skitt. Dette gjøres ved bruk av en myk, løfri tørr klut. Tørk forsiktig fra midten av platen og ut mot kanten i en rett linje.

Bruk av rengjøringsmidler kan skade platen.

CD platen må ikke utsettes for regn, fukt, sand eller høy varme (slik som for eksempel varmeovn, eller oppbevares i en bil som er parkert i solen og blitt overopphetet).

CD-R / CD-RW plater

Din DDR-47BT kan spille av CD-DA lydformat CD-R / CD-RW plater som har blitt ferdigstilt etter fullføring av opptak.

Din DDR-47BT kan noen ganger ikke være i stand til å spille av CD-R / CD-RW plater som følge av dårlig opptak og stor spennvidde på kvaliteten av CD-R / CD-RW platen.

* Ferdigstilling gjør slik at CD-R / CD-RW plater kan spilles av på lydanlegg slikt som din DDR-47BT. En plate som ikke er ferdigstillet kan ha tilleggsinformasjon beregnet for bruk på en datamaskin, men kan ikke alltid spilles av.

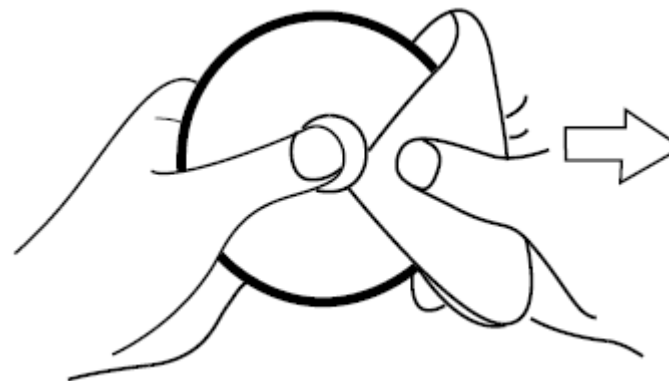

Avspilling av CD plate

Kontroller at CD spilleren er tom før du setter inn en CD plate. Dersom det allerede er en plate i spilleren, vil en indikator lyse på skjermen. Dersom du ikke får satt inn ny CD plate, trykk på knappen som lar deg åpne holderen for CD plater slik at du får fjernet den CD platen som er i spilleren.

1. Dersom ditt lydanlegg står i modus for dvale, trykk og slipp knappen for å slå strømmen på.
2. Trykk på knappen merket med "Media" til du får frem "CD" på øvre linje på skjermen og du setter da ditt lydanlegg i modus for avspilling av CD plate.
3. For å ta ut en CD plate eller sette inn, trykk og slipp knappen for å åpne luken for CD plate. For å få luken til å lukke seg igjen etter at du har lagt i ny CD plate, trykk på samme knappen en gang til.
4. Legg inn CD platen med frontsidene opp – det vil si den siden hvor det fra fabrikanten er satt på logo eller lignende. Når du trykker på knappen som lukker luken med CD platen, vil denne laste seg opp automatisk. Enheten vil kontrollere at det er riktig type CD plate og deretter laste inn sporene som er lagret på denne. På skjermen vil det stå "Loading" mens dette pågår og "Reading" mens informasjonen blir lest.
5. Dersom du legger i en CD plate som inneholder MP3 eller WMA filer, vil enheten selv gå til modus for enten MP3 eller WMA. (Se mer informasjon under seksjonen "MP3 / WMA i modus for CD").

Merk:

Dersom en CD plate har kilt seg fast i din enhet, trykk og hold inne knappen for å åpne luken i 2 sekunder for å tvinge frem åpning av luken.



CD/SD/USB



Søk og repeter – CD

1. Trykk på knappen for avspilling av CD for å starte avspillingen. På skjermen kommer nummeret på første spor opp.
2. Juster volum til ønsket nivå.
3. Dersom du ønsker å pause avspillingen, trykk en gang til på knappen som startet avspilling. For å starte avspillingen igjen, trykk på samme knappen en gang til.
4. Dersom du ønsker å stoppe avspillingen, trykker du på knappen for stopp av avspilling. Det totale antall spor på CD platen samt symbolet for stopp (■) vil komme frem på skjermen. Dersom du setter enheten i modus for dvale uten å stoppe avspillingen, vil enheten fortsette avspillingen der den ble stoppet, når du slår på enheten igjen.
5. Ønsker du å ta CD platen ut av holderen, trykk på knappen for å åpne luken. På skjermen vil det da stå "Eject". Dersom CD platen ikke blir fjernet etter bruk, vil enheten laste den på nytt etter 10 sekunder og deretter gå i modus for dvale. Dette for å beskytte CD platen.

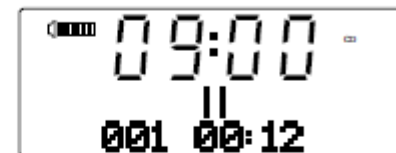
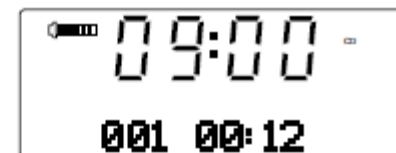

Velge et spor

1. Når CD spilles av, trykk enten på knappen for å spole raskt forover eller bakover for å bytte til ønsket spor. Nummeret på sporet vil bli oppdatert på skjermen.
2. Du kan også bytte spor når spilleren er satt til pause eller avspillingen er stoppet. Hopp til ønsket spor ved å bruke knappen for å spole forover eller bakover, slipp knappen når du kommer til ønsket nummer, dette kommer frem på skjermen.
3. Trykk på knappen for avspilling / pause for å starte avspilling av ønsket spor.



Velg et ønsket spor for avspilling

1. For å spille av spor som har nummer mellom 1 og 9, trykker du ganske enkelt på tilsvarende nummertast. Dersom du ønsker å spille av et spor med nummer 10 eller høyere, trykk på tasten 10/0 for å få to sifret tall.
2. Dersom det nummer du taster inn er høyere enn antall spor på platen, vil det siste sporet tilgjengelig bli spilt av.



Funksjon for søk

1. Når CD platen er under avspilling, trykk og hold inne knappen for å spole raskt forover eller bakover. Slipp knappen når du kommer til ønsket del av sporet.

Repetere et enkelt spor

1. Når CD platen er under avspilling, trykk på knappen merket med "Repeat" til du får symbolet for å repetere et enkelt spor (), frem på skjermen. Det gjeldende sporet vil bli repetert.

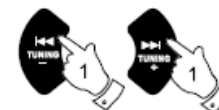

Repetere alle spor

1. Når CD platen er under avspilling, trykk på knappen merket med "Repeat" til du får symbolet for å repetere alle spor (**ALL**), frem på skjermen. Alle sporene på CD platen vil nå bli repetert.

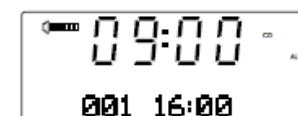
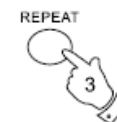
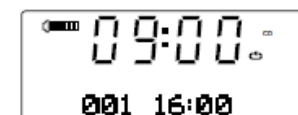
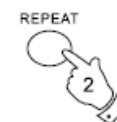

Spill kun introduksjon av hvert spor

1. Når CD platen er under avspilling, trykk på knappen merket med "Repeat" til du får symbolet for å kun spille av en introduksjon av hvert spor (**INT**), frem på skjermen. De første 10 sekunder av hvert spor vil nå bli spilt av. Når du kommer frem til det spor du ønsker å lytte til, trykk på knappen merket med "Repeat" en gang for å gå tilbake til normal avspilling.

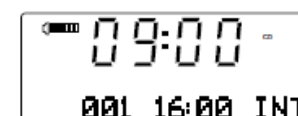

Spille av spor i tilfeldig rekkefølge

2. Når CD platen er under avspilling, trykk på knappen merket med "Repeat" til du får symbolet for å spille av spor i tilfeldig rekkefølge (**RAN**), frem på skjermen. Sporene vil nå starte sin avspilling i tilfeldig rekkefølge. Trykker du på knappen merket med "Repeat" en gang til, går du tilbake til normal avspilling.

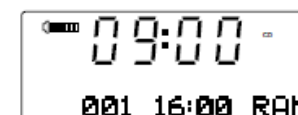

Programmering av avspilling – CD

I tillegg til å spille av komplette CD plater, utvalgte spor eller i en tilfeldig rekkefølge, lar CD spilleren deg programmere en sekvens med opp til 20 spor til å bli spilt av i den rekkefølgen du ønsker og velger.

1. Når enheten er i modus for CD og med en CD plate satt inn, sørg for at den er stoppet og ikke spiller av. (Trykk på knappen for å stoppe avspilling.)
2. Trykk på knappen merket med "Menu" for å komme inn i modus for programmering.
3. Velg det første sporet du ønsker å spille av ved hjelp av knappene for å spole forover eller bakover.
4. Trykk på knappen merket med "Menu" for å legge det valgte sporet inn i programmeringen.
5. Velg et annet spor ved å bruke knappene for å spole forover eller bakover og legg også dette inn i programmet ved å trykke på knappen merket med "Menu" (spor 6 er visst i eksemplet).
6. Gjenta trinn 5 for å lagre opp til 20 spor i programmet.
7. Når programmeringen er fullført, trykk på knappen for avspilling for å starte det. Sporene vil bli spilt av i den rekkefølgen du har programmert de inn.
8. Trykker du på knappen for å stoppe avspillingen, eller bytter til et annet modus, vil programmeringen bli slettet.

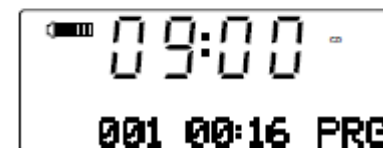
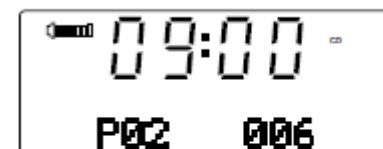
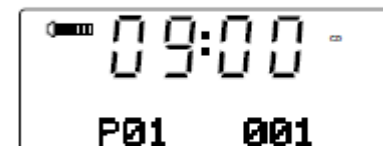

Merk:

Dersom du lager et program ved bruk av en CD plate med MP3 eller WMA filer i mapper (se de neste sider), kan du også bruke knappene for mappe opp eller ned for å spesifisere mapper som visst i trinn 3 og 5 over.

MP3 / WMA i modus for CD

DDR-47BT kan spille av både CD-R og CD-RW plater som inneholder MP3 og WMA filer. I denne seksjonen er det underforstått at en fil tilsvarer et spor på en CD.

En MP3 / WMA CD kan ikke inneholde mer enn 511 filer og heller ikke mer enn 99 mapper. MP3 og WMA filer bør lages med signalbehandlingsfrekvens på 44.1 kHz (dette er det som er vanlig på filer med lydinnhold laget for CD). MP3 og WMA støtter data som er opp til 320 kilobits per sekund. WMA Lossless filer støttes ikke. Enheten vil ikke spille av filer som inneholder digital beskyttelse av rettigheter, også kalt DRM.

Når du brenner CD-R og CR-RW plater med lyd filer, kan det oppstå forskjellige problemer som kan føre til problemer med avspilling. Typiske slike problemer skyldes dårlig skriving på CD platen eller programmet som er brukt for å brenne platen. Det kan også skyldes innstillinger for maskinvare på den PC som CD brenneren står i, eller den CD platen som benyttes. Skulle slike problemer oppstå, ta kontakt med kundeservice på din CD brenner eller leverandør av programvaren brukt ved brenning. Du kan også lese gjennom bruksanvisningen på produktet for relevant informasjon. Når du lager CD plater med lydopptak, er det viktig å undersøke de retningslinjer loven gir og vær sikker på at du ikke bryter opphavsretten.

1. Trykk på knappen merket med "Media" til du får opp "CD" på skjermen for å gå inn i modus for CD. Eller du kan trykke på knappen for å åpne luken til CD spilleren og sette inn en egnet CD-R eller CD-WD plate.
2. Legg inn CD platen med frontsidene opp – det vil si den siden hvor det fra fabrikanten er satt på logo eller lignende. Når du trykker på knappen som lukker luken med CD platen, vil denne laste seg opp automatisk. Enheten vil kontrollere at det er riktig type CD plate og deretter laste inn sporene som er lagret på denne. På skjermen vil det stå "Loading" mens dette pågår og "Reading" mens informasjonen blir lest. Dersom det er mange filer eller mapper på CD platen, kan dette ta ti eller flere sekunder da spilleren skal lese alle filer og mapper med navn og samtidig identifisere og verifisere de som kan spilles av (gjelder spesielt .mp3 eller .wma med utvidet filnavn).



Spille av en MP3 / WMA CD

1. Trykk på knappen for avspilling for å starte avspilling av din CD. På skjermen kommer første fil og mappe nummer opp – "01" og "001".
2. Dersom du ønsker å pause avspillingen, trykk en gang til på knappen som startet avspilling. For å starte avspillingen igjen, trykk på samme knappen.
3. Ønsker du å stoppe avspillingen, trykker du på knappen for å stoppe. På skjermen kommer det totale antatt filer på platen opp, samt ordet "Stop". Dersom du setter enheten i modus for dvale uten å stoppe avspillingen først, vil avspillingen bli gjenopptatt neste gang du slår enheten på.
4. Ønsker du å ta CD platen ut av holderen, trykk på knappen for å åpne luken. På skjermen vil det da stå "Eject". Dersom CD platen ikke blir fjernet etter bruk, vil enheten laste den på nytt etter 10 sekunder og deretter gå i modus for dvale. Dette for å beskytte CD platen. Dersom du ønsker å fortsatt ha samme CD plate i spilleren, trykker du på knappen merket med "Eject" en gang til.



MP3 / WMA valg av fil og mappe

1. Dersom CD platen spiller av, kan du trykke på knappen for å spole raskt forover eller bakover for å bytte til en annen fil. Filens nummer vil fortløpende bli oppdatert på skjermen. Dersom det er mer enn en mappe, vil spilleren etter å ha blad seg gjennom en mappe, hoppe videre til neste.
2. Du kan også bytte til en annen fil når avspillingen er stoppet. Hopp til ønsket fil ved bruk av knappen for å spole forover eller bakover og slipp knappen når du får nummeret på den filen du ønsker, opp på skjermen.
3. Trykk på knappen for avspilling for å spille av den valgte filen.



Velg en spesifikk fil

1. For å spille av spor som har nummer mellom 1 og 9, trykker du ganske enkelt på tilsvarende nummertast. Dersom du ønsker å spille av et spor med nummer 10 eller høyere, trykk på tasten 10/0 for å få to sifret tall.
2. Dersom det nummer du taster inn er høyere enn antall spor på platen, vil det siste sporet tilgjengelig bli spilt av. Du kan taste inn filnummer helt opp til 511. Antall filer i mapper blir lagt sammen. Dette betyr at for eksempel dersom de to første mappene inneholder 10 filer, vil du ved å taste inn tallet 15, spille av fil nummer 5 i den andre mappen.

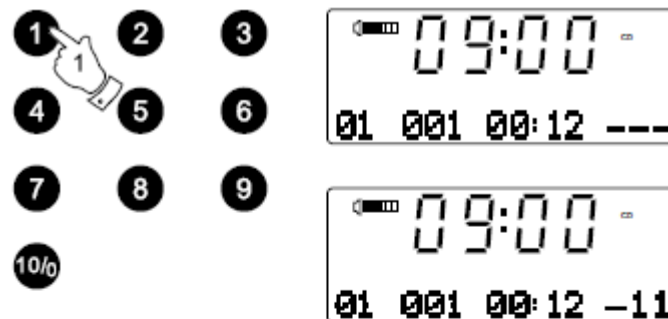

Funksjon for å søke

1. Når du spiller av en MP3 / WMA CD, trykk og hold inne knappen for søk forover eller bakover. Slipp knappen når du kommer til den filen du ønsker å spille av.



Hoppe til en annen mappe

1. Når en MP3/ WMA CD er i modus for avspilling eller er stoppet, trykk og slipp knappen for enten mappe opp eller mappe ned. Den første filen i neste mappe vil så bli avspilt.



Reperer, Intro, Tilfeldig rekkefølge eller Programmert avspilling

Ditt DDR-47BT lydanlegg lar deg bruke samme alternativer for avspilling av filer som kan brukes på andre vanlige CD spillere (se tidligere avsnitt). I tillegg til funksjonene som lar deg repetere en sang ("Repeat Once") eller repetere alle sangene ("Repeat All"), er det også en tilgjengelig funksjon som gjør at du kan repetere en mappe ("Repeat Folder").

Bruk av SD kort eller USB minne enhet SD

"Secure Digital" (SD eller SDHC) kort eller USB minne enheter kan også brukes sammen med din DDR-47BT for avspilling av MP3 eller WMA filer. DDR-47BT kan også ta opp til SD, SDHC eller USB media i MP3 format.

Din DDR-47BT har også blitt testet med en rekke SD kort og USB minne enheter. SD kort opp til 2 GB og SDHC opp til 16 GB støttes av enheten.

Men man skal være oppmerksom på at det finnes mange varianter av kort tilgjengelig og det kan ikke garanteres at alle kort virker på din DDR-47BT enhet. Minne som benyttes på være FAT eller FAT32 filsystem for at det skal kunne fungere på DDR-47BT.

Inngangen for SD kort og USB er plassert bak panelet under knappene for volum kontroll. Dette åpnes ved å trykke og slippe oppe i høyre hjørne av panelet. For å lukke panelet, trykk på høyre side av panelet til du hører et klikk og luken er lukket.

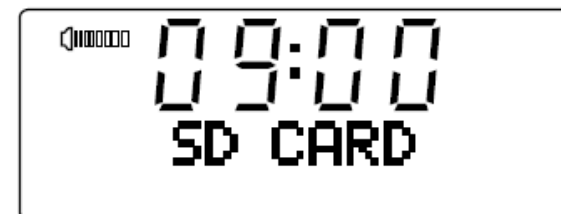

Sette inn og ta ut minne enheter

1. Når du skal sette inne et SD kort i din radio, dytter du kortet med siden som har etikett, oppover og gull kontaktene innover i luken foran på din radio, til du hører et klikk. Når du skal ta kortet ut igjen, trykker du det forsiktig innover til du hører et nytt klikk, slipp trykket og kortet kommer ut nok til at du får tak i det og kan ta det helt ut. USB minne enheter plugges til i den rektangulære inngangen på baksiden av panelet.
2. Trykk på knappen merket med "Media" til du får opp enten SD eller USB på skjermen, avhengig av hvilken du skal benytte.



Spille av MP3 / WMA filer – SD / USB

1. Trykk på knappen for start av avspilling for å begynne avspillingen fra SD kort eller USB minne enhet. På skjermen vil det komme frem første mappe nummer samt fil nummer – "01" og "001".
2. Dersom du ønsker å pause avspillingen, trykk en gang til på knappen som startet avspilling. For å starte avspillingen igjen, trykk på samme knappen en gang til.
3. Dersom du ønsker å stoppe avspillingen, trykker du på knappen for stopp av avspilling. Det totale antall spor på kortet eller USB enheten samt symbolet for stopp (■) vil komme frem på skjermen. Dersom du setter enheten i modus for dvale uten å stoppe avspillingen, vil enheten fortsette avspillingen der den ble stoppet, når du slår på enheten igjen.



Velge en fil

1. Når SD kort eller USB minne enhet spiller av, trykk på knappen for å spole raskt forover eller bakover for å bytte til en annen ønsket fil. Filens nummer vil bli fortløpende oppdatert på skjermen. Dersom det er mer enn en mappe, vil avspillingen automatisk fortsette i neste mappe når første er ferdig
2. Du kan også hoppe over filer når enheten er i modus for stopp av avspillingen. Hopp til ønsket fil ved å bruke knappen for å spole raskt forover eller bakover og slipp knappen når du får opp ønsket fil nummer på skjermen.
3. Trykk på knappen for avspilling for å starte avspillingen av den valgte filen.



Velge en spesifikk fil

1. For å spille av spor som har nummer mellom 1 og 9, trykker du ganske enkelt på tilsvarende nummertast. Dersom du ønsker å spille av et spor med nummer 10 eller høyere, trykk på tasten 10/0 for å få to sifret tall.
2. Dersom det nummer du taster inn er høyere enn antall filer på SD kortet eller USB enheten, vil det siste sporet som er tilgjengelig bli spilt av. Du kan taste inn filnummer helt opp til 999. Antall filer i mapper blir lagt sammen. Dette betyr at for eksempel dersom de to første mappene inneholder 10 filer, vil du ved å taste inn tallet 15, spille av fil nummer 5 i den andre mappen.

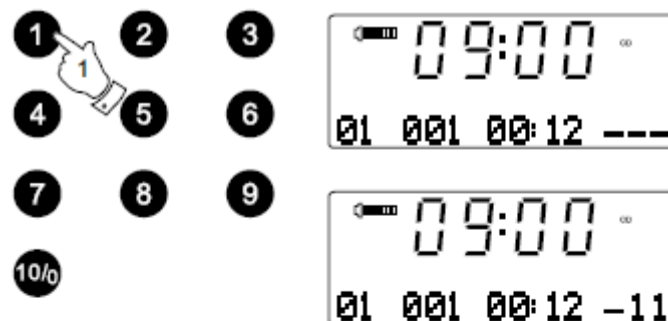

Funksjon for å søke

2. Når du spiller av en fra et SD kort eller en USB enhet, kan du trykke og hold inne knappen for søk forover eller bakover. Slipp knappen når du kommer til den filen du ønsker å spille av.



Hoppe til en annen mappe

2. Når et SD kort eller en USB enhet er i modus for avspilling eller er stoppet, trykk og slipp knappen for enten mappe opp eller mappe ned. Den første filen i neste mappe vil så bli avspilt.



Repetere, Intro, Tilfeldig rekkefølge eller Programmert avspilling

Ditt DDR-47BT lydanlegg lar deg bruke samme alternativer for avspilling av filer som kan brukes på andre vanlige CD spillere (se tidligere avsnitt). I tillegg til funksjonene som lar deg repetere en sang ("Repeat Once") eller repetere alle sangene ("Repeat All"), er det også en tilgjengelig funksjon som gjør at du kan repetere en mappe ("Repeat Folder").

Opptak til SD / USB

Ditt DDR-47BT lydanlegg har blitt designet slik at det lar deg gjøre opptak til SD / SDHC kort eller til USB enheter som er koblet til.

Opptakene blir gjort i MP3 format på 128k bits per sekund.

SD / SDHC eller USB minne media enhet må bruke fil system FAT eller FAT32 for å kunne fungere med DDR-47BT. Slike media er vanligvis allerede ferdig formatert eller kan formateres ved bruk av en datamaskin med egnet kortleser (for SD / SDHC kort) eller USB tilkobling (for USB minne enhet).

Det er mulig å ta opp på media som allerede inneholder filer enten fra tidligere opptak på radioen eller på en datamaskin. De nye filer vil da legge seg i tillegg til de filer som allerede var lagret på media enheten.

Hvordan gjøre opptak

1. Velg ønsket kilde for opptak (DAB, FM, CD eller lignende). AUX-IN er valgt i eksemplet. Juster styrken på volum til ønsket nivå (volumet på opptaket vil ikke bli påvirket av denne justeringen).
2. Koble til den enheten som du ønsker å ta opp til.
3. Trykk på knappen merket med "Record" på fjernkontrollen. På skjermen vil det komme frem "Record init..." Dersom kun en type media er tilgjengelig, vil opptaket starte etter kort tid. Dersom både SD og USB enheter blir oppdaget, så vil en meny komme frem på skjermen hvor du må velge om du ønsker opptak til SD kort eller USB enhet. Velg den du ønsker ved bruk av knappene for søk opp eller ned ("Tuning") og trykk deretter på knappen merket med "Select" for å bekrefte ditt valg. Opptaket vil så starte og fremdriften blir visst på skjermen.



Opptak til SD / USB fortsetter

Dersom du gjør opptak fra en CD plate, vil opptaket starte fra begynnelsen av det sporet som spilles av. Hvert spor på CD platen vil bli med i opptaket som en egen fil på SD kortet eller USB enheten. Du kan også sette opp et program for avspilling og ta opp dette (se avsnittet om programmering av CD avspilling).

4. For å kunne stoppe opptaket, trykker du en gang til på knappen merket med "Record" på fjernkontrollen. Opptaket stopper da og opptaket som er gjort, blir lagret på SD kortet eller USB enheten.

Filer som har blitt lagret på SD kortet eller USB enheten vil du finne igjen i en mappe kalt "Record". Opptak blir lagret i undermapper i henhold til kilden som ble brukt til opptaket:

CDIN_xxx for opptak fra CD

COP_xxx for opptak fra SD / USB

LINEIN for opptak fra DAB, FM, Aux eller lignende

Illustrasjonen på siden her viser mapper slik de kan vises på en datamaskin som benytter Windows hvor filer i mappen *LINEIN* vist til høyre. Andre mapper på kortet har blitt kopiert fra datamaskinen.

Merk:

SD kort eller USB enheten må kun fjernes etter at opptaket er avsluttet.

Dersom disse fjernes under opptak, vil resultatet mest sannsynlig bli ødelagte data på kortet eller at tidligere lagrede filer blir mistet.

USB tilkoblingen er i hovedsak tiltenkt brukt for at DDR-47BT skal kunne spille av MP3 og WMA filer fra en solid-state flashminne enhet. Du vil også kunne spille av filer som har blitt lagret på en USB harddisk (denne enheten må ha sin egen strømtilførsel). Dersom du ønsker å spille av filer fra en annen enhet, anbefaler vi at denne kobles til inngangen for AUX – se avsnittet "Kontakt for AUX".

RECORD

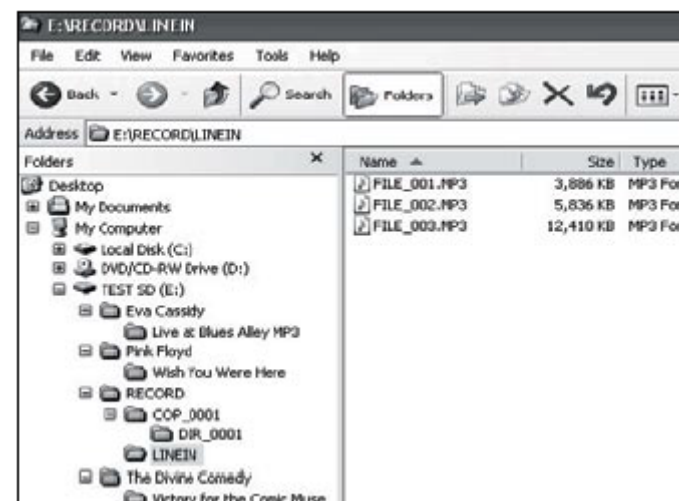

Opptak av MP3 / WMA filer fra CD / SD / USB

I tillegg til å ta opp fra tradisjonelle kilder, kan DDR-47BT lydanlegg også ta opp fra MP3 eller WMA filer som tidligere har blitt re-kodet for å unngå at kvaliteten på lyden blir redusert. Du kan kopiere filer fra CD eller SD til USB og fra CD eller USB til SD.

1. Velg ønsket kilde for opptaket (SD, USB eller CD).
2. Trykk på knappen som starter avspilling fra kilden du ønsker (dersom dette ikke starter automatisk vel og merke). Juster styrken på volum til ønsket nivå (volumet på opptaket vil ikke bli påvirket av denne justeringen).
3. Sett inn det mediet du ønsket å gjøre opptak på (SD eller USB).
4. Trykk på knappen merket med "Record" på fjernkontrollen. På skjermen vil det komme frem "Record init..."
5. Dersom kun en type media er tilgjengelig, vil lyden stoppe mens kilden for opptak går tilbake til starten av gjeldende fil. Opptaket vil stå starte.
6. Dersom både SD og UBS enheter blir oppdaget, så vil en meny komme frem på skjermen hvor du må velge om du ønsker opptak til SD kort eller USB enhet. Velg den du ønsker ved bruk av knappene for søk opp eller ned ("Tuning") og trykk deretter på knappen merket med "Select" for å bekrefte ditt valg. Opptaket vil så starte fra begynnelsen av gjeldende fil på kilden for opptak.
7. For å kunne stoppe opptaket, trykker du en gang til på knappen merket med "Record" på fjernkontrollen. Opptaket stopper da og opptaket som er gjort, blir lagret på SD kortet eller USB enheten.

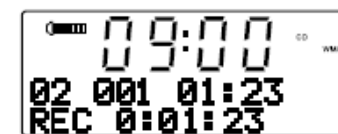

Sletting og formatering SD

Etter at du har fullført opptak av filer til SD kort eller USB enhet, kan det være at du ønsker å slette de for å frigjøre plass for lagring. Du kan benytte din DDR-47BT enhet for å slette individuelle filer, eller for å slette alle filer på kortet.

Slette en enkelt fil

1. Når ditt lydanlegg er i modus for USB eller SD, og med en enhet koblet til, trykk og hold inne knappen merket med "Menu". På skjermen kommer det frem "Delete / Format".
2. Trykk på knappen merket med "Select" for å komme inn i menyen for sletting og formatering. På skjermen vil slett ("Delete") stå som et valg.
3. Dersom du ønsker å slette kun en enkelt fil (denne filen må være den som er visst), trykker du på knappen merket med "Select" en gang til. På skjermen kommer det opp "Cancel" som et valg.
4. Dersom du ikke ønsker å slette denne filen, trykker du på knappen merket med "Select" når "Cancel" står markert som valg på skjermen.

Alternativt kan du for å slette filen trykke en gang på knappene for søk opp eller ned ("Tuning") til du får frem "OK" på skjermen og trykk så på knappen merket med "Select". Filen vil bli slettet og detaljer for den neste filen vil komme opp på skjermen. Dersom det ikke er flere filer igjen, vil det stå "No File" på skjermen.

Merk:

Straks en fil er blitt slettet, er det ikke mulig å hente den opp igjen.

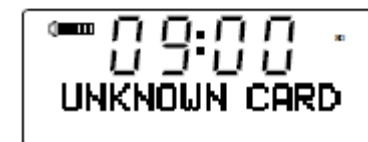
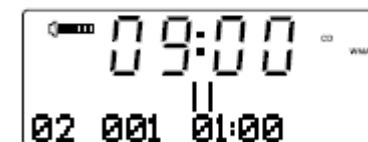
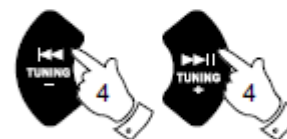
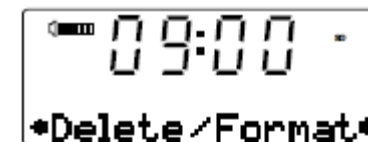

Sletting og formatering SD fortsetter

Slette alle filer

1. Når ditt lydanlegg er i modus for USB eller SD, og med en enhet koblet til, trykk og hold inne knappen merket med "Menu". På skjermen kommer det frem "Delete / Format".
2. Trykk på knappen merket med "Select" for å komme inn i menyen for sletting og formatering. På skjermen vil slett ("Delete") stå som et valg.
3. Trykk på knappene for søk opp eller ned ("Tuning") slik at du får frem "Format" på skjermen.
4. For å kunne slette alle filene og mappene på enheten, trykk på knappen merket med "Select" en gang til. På skjermen kommer det opp "Cancel" som et valg.
5. Dersom du ikke ønsker å slette alle filene og mappene likevel, kan du trykke på knappen merket med "Select" når "Cancel" står markert som valg på skjermen.

Alternativt kan du, for å slette alle filene, trykke en gang på knappene for søk opp eller ned ("Tuning") til "OK" er markert på skjermen og så trykke på knappen merket med "Select". På skjermen vil det nå stå "Formatting..." mens alle filer og mapper på kortet blir slettet. Dette vil normalt ta noen sekunder. Når slettingen er fullført, vil det komme frem "No File" på skjermen.

Merk:

Selv om denne prosessen med å slette alle filer her er beskrevet som formatering, er det ikke formatering slik vi normalt kjenner til det. Det er vel mer en "slett alle filer" operasjon. Straks en enhet har blitt formatert, er det helt umulig å hente fram dets tidligere innhold.

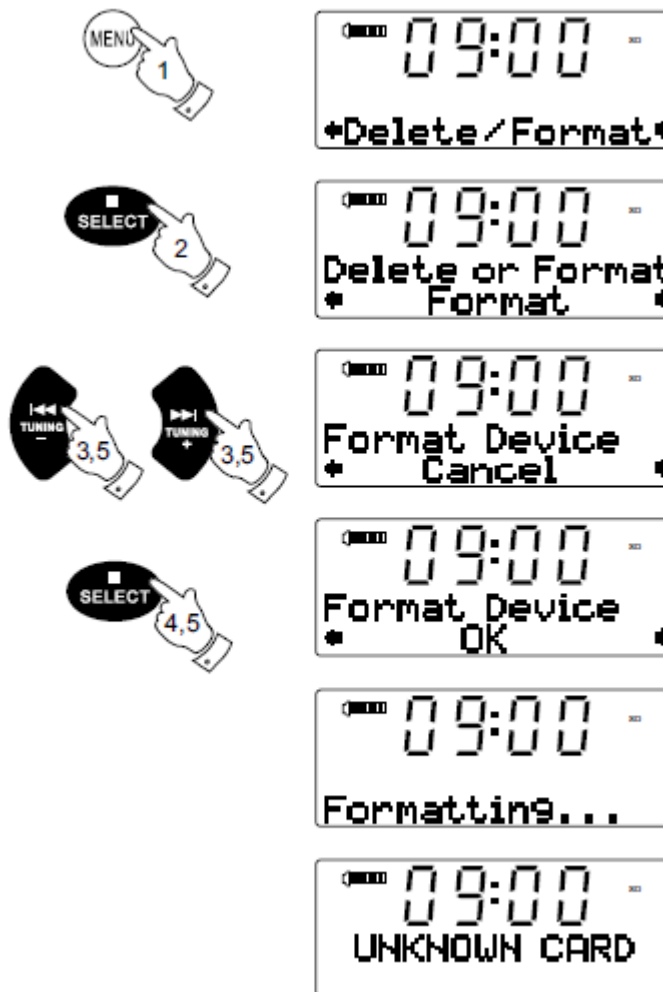

Avspilling av musikk via Bluetooth

Du må koble din Bluetooth enhet sammen med din radio før du kan spille av musikk direkte til din DDR-47BT. Denne koblingen er permanent slik at disse to enhetene vil kjenne igjen hverandre hver gang.

Koble til din Bluetooth enhet

1. Trykk på knappen merket med "Source" for å velge funksjon for Bluetooth. Ikonet for Bluetooth vil blinke på skjermen med 0,4 sekunders intervall.
2. Aktiver Bluetooth på den eksterne enheten i henhold til dens bruksanvisning slik at koblingen kan fullføres. På enkelte mobiltelefoner kan det være nødvendig å taste inn code "000".
3. Nå vil ikonet for Bluetooth () blinke med 1 sekunds intervall. Du kan starte søket etter DDR-47BT på din eksterne enhet. Straks DDR-47BT kommer frem på din eksterne enhet, trykk på elementet på din liste over Bluetooth og du vil bli koblet opp til DDR-47BT.
4. Straks koblingen er fullført, vil ikonet for Bluetooth lyse hele tiden. Du kan nå spille av musikk fra din eksterne enhet via ditt DDR-47BT lydanlegg.

Merk:

- a) Dersom det er to stk Bluetooth enheter som søker etter DDR-47BT, vil den komme frem som tilgjengelig på begge disse enhetene. Men, straks en av dem har lagt til DDR-47BT på sin liste, vil den ikke lenger være tilgjengelig for den andre enheten.
- b) Dersom din Bluetooth enhet som er koblet til DDR-47BT er midlertidig utilgjengelig for DDR-47BT, og dette ikke varer over 7 minutter, vil de koble seg opp mot hverandre automatisk igjen. Dersom de ikke "ser" hverandre på over 7 minutter, vil du bli nødt til å koble dem opp mot hverandre igjen manuelt. Merk deg at ingen andre enheten kan koble seg til i løpet av denne tiden.
- c) De to enhetene som er koblet opp mot hverandre, kan ikke være over 10 meter unna hverandre.
- d) Alt som kan hindre signaler fra den eksterne enheten til din radio, reduserer rekkevidden på signaler.



Avspilling av musikk via Bluetooth

1. Straks din eksterne enhet og DDR-47BT er koblet sammen, kan du starte avspilling av musikk.
2. Trykk på knappen for start av avspilling på panelet eller på den eksterne enheten for å lytte til musikk.
3. Dersom du ønsker å pause avspillingen, trykker du en gang til på samme knappen. For å starte avspillingen fra pause, trykk enda en gang på samme knapp.
4. Trykk på knappene for søk opp eller ned ("Tuning") for å gå til forrige eller neste spor.



Merk:

Dersom det er en telefon som er den eksterne enheten, vil musikken automatisk slå seg av dersom denne skulle motta en samtale.

Koble i fra din Bluetooth enhet

Trykk og hold inne knappen for å koble til Bluetooth enhet. Ikonet for Bluetooth vil så starte å blinke for å indikere at de ikke lenger er koblet sammen.

Merk:

Dersom DDR-47BT kommer frem i listen over Bluetooth enheter på din eksterne enhet, men du kan ikke koble de til hverandre, vennligst slett DDR47-BT fra listen og følg trinnene over for å koble disse opp til hverandre på nytt.

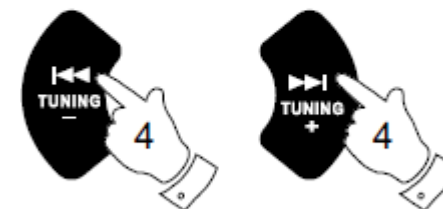

Innstilling av klokke manuelt

DDR-47BT vil automatisk stille klokken dersom den er søkt inn til en DAB radio stasjon eller til en FM radio stasjon som kringkaster tiden via RDS.

Dersom klokken mot formodning ikke kan stilles ved bruk av DAB eller FM radio signaler, kan det være nødvendig å stille inn denne manuelt. Dette må gjøres før funksjonen for alarm kan tas i bruk. Klokken kan stilles inn mens enheten er i modus for dvale eller under avspilling. Visningen på klokke er alltid i 24 timers format.

Dersom det skulle bli nødvendig å stille inn klokken manuelt, gjøres det ved å følge trinnene nedenfor:

1. Trykk og hold inne knappen for å stille klokken. Tallene som viser tiden i timer vil begynne å blinke.
2. Trykk på knappene for søk opp eller ned ("Tuning") for å markere valget mellom 12 / 24 timers visning. Trykk og slipp knappen merket med "Select" for å bekrefte ditt valg.
3. Trykk på knappene for søk opp eller ned ("Tuning") for å forandre tallene som viser tiden i timer slik at den viser riktig. Hold knappen inne for å forandre tallene hurtigere.
4. Trykk og slipp knappen merket med "Select" for å bekrefte ditt valg av tall som viser timer. Nå vil tallene som viser tiden i minutter begynne å blinke.
5. Trykk på knappene for søk opp eller ned ("Tuning") for å forandre tallene som viser tiden i minutter slik at den viser riktig. Hold knappen inne for å forandre tallene hurtigere.

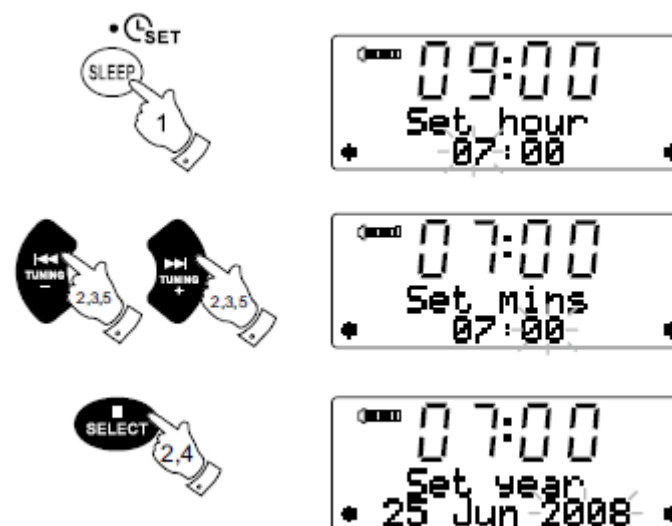

6. Trykk og slipp knappen merket med "Select" for å bekrefte ditt valg av tall som viser minutter. Nå vil tallene som viser året begynne å blinke.
7. Trykk på knappene for søk opp eller ned ("Tuning") for å forandre tallene som viser året slik at den viser riktig. Hold knappen inne for å forandre tallene hurtigere.
8. Trykk og slipp knappen merket med "Select" for å bekrefte ditt valg av tall som viser året. Nå vil tallene som viser måneden begynne å blinke.
9. Trykk på knappene for søk opp eller ned ("Tuning") for å forandre tallene som viser måneden slik at den viser riktig. Hold knappen inne for å forandre tallene hurtigere.
10. Trykk og slipp knappen merket med "Select" for å bekrefte ditt valg av tall som viser måneden. Nå vil tallene som viser dag i måneden begynne å blinke.
11. Trykk på knappene for søk opp eller ned ("Tuning") for å forandre tallene som viser dagen i måneden slik at den viser riktig. Hold knappen inne for å forandre tallene hurtigere.
12. Trykk og slipp knappen merket med "Select" for å bekrefte ditt valg av tall som viser dagen i måneden og for å fullføre innstillingen av klokke og dato. Visningen på skjermen vil nå gå tilbake til det modus det var i før innstillingen begynte.



Alarm

Ditt DDR-47BT lydanlegg har to stk alarmer som hver for seg kan stilles inn til å vekke deg ved bruk av DAB, FM radio, CD, USB, SD kort eller "buzzer" alarm. Alarmene kan stilles inn enten når enheten er i modus for dvale eller under avspilling.

1. Før du starter innstillingen av en alarm, kan det være lurt å sjekke at innstillinger for klokken er riktig (se avsnittet ang innstilling av klokke manuelt). Trykk og slipp knappene merket med "Alarm". På skjermen vil det komme frem "Alarm 1".
2. Trykk på knappene for søk opp eller ned ("Tuning") for å velge ønsket alarm, 1 eller 2. Trykk og slipp knappen merket med "Select" og det kommer da frem "Alarm setting" på skjermen.
3. Trykk og slipp knappen merket med "Select" for å bekrefte valget av den alarmer du ønsker å stille inn. På øverste linje på skjermen vil det nå stå "Alarm: On / Off".
4. Trykk på knappene for søk opp eller ned ("Tuning") for å velge om alarmer skal stå aktivert eller ikke ("On" eller "Off").
5. Trykk og slipp knappen merket med "Select". Dersom den forrige kommandoen slo på alarmer, vil det stå "Alarm: Time" på øverste linje på skjermen og tallene for tidspunkt vil blinke. Dersom den forrige kommandoen slo av alarmer, vil enheten gå ut av modus for alarm.
6. Trykk på knappene for søk opp eller ned ("Tuning") for å velge tidspunkt på timer du ønsker å stille alarmer på, og trykk så på knappen merket med "Select" for å bekrefte valg av time tidspunkt. Nå vil tallene som angir minutter begynne å blinke på skjermen.
7. Trykk på knappene for søk opp eller ned ("Tuning") for å velge tidspunkt på minutter du ønsker å stille alarmer på, og trykk så på knappen merket med "Select" for å bekrefte valg av minuttidspunkt. På øverste linje på skjermen vil det stå "Alarm: Mode".

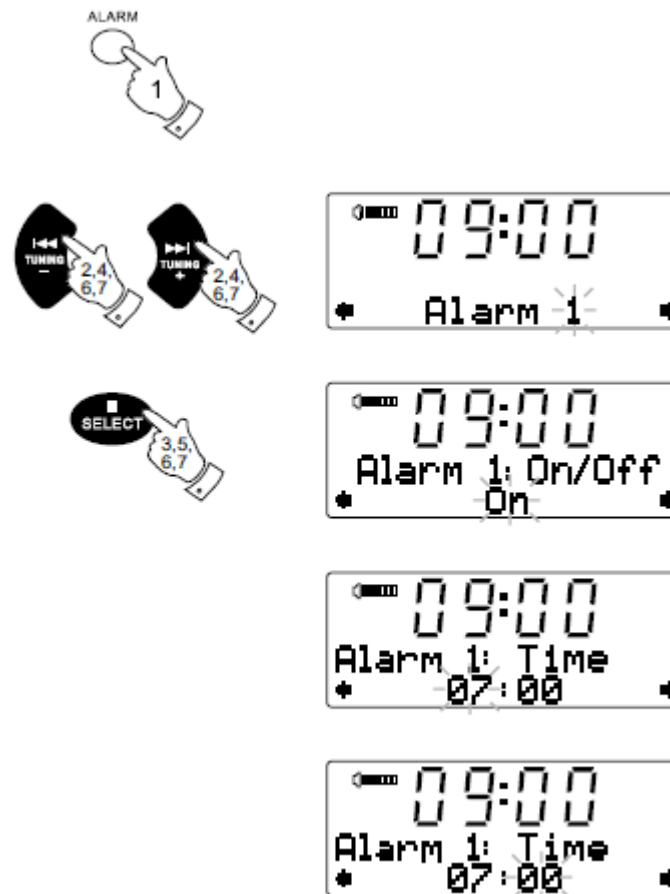

8. Trykk på knappene for søk opp eller ned ("Tuning") for å velge ønsket modus for alarm og trykk så på knappen merket med "Select" for å bekrefte ditt valg. Hver alarm kan stilles inn til følgende modus:

"Buzzer" – enheten vekker deg med en summe alarm

DAB – enheten vekker deg med DAB radio

FM - enheten vekker deg med FM radio

CD - enheten vekker deg med å spille av fra CD platen som står i

USB - enheten vekker deg med å spille av fra din USB enhet

SD kort - enheten vekker deg med fra ditt SD kort

9. Trykk og slipp knappen merket med "Select" for å velge ønsket modus. Det vil komme frem "Alarm: Day" på skjermens øverste linje.

10. Trykk på knappene for søk opp eller ned ("Tuning") for å velge ønsket alternativ for dag og trykk så på knappen merket med "Select" for å bekrefte ditt valg.

Din alarm kan stilles inn på følgende alternativer:

"Once" – alarmen vil gå av en gang i løpet av de neste 24 timer

"Daily" – alarmen vil gå av hver dag

"Weekdays" – alarmen vil gå av en gang i uken

"Weekends" – alarmen vil gå av kun i helger

11. Alarmen har nå blitt stilt inn og enheten vil gå tilbake til siste brukte modus og visning på skjerm. Indikatoren for enten alarm 1 eller alarm 2 vil være synlig på skjermen dersom denne er aktivert. Dersom du ønsker å se på innstillingene for alarmen, velger du "View" istedenfor "Settings" på trinn 2 og 3. Gjentatte trykk på knappen merket med "Select" vil da bla deg gjennom detaljene for alarmen som er stilt inn.

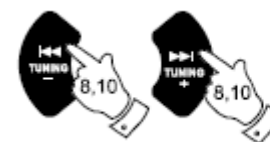

Merk:

Når alarmen er satt til å vekke deg med enten DAB eller FM radio, vil den sist brukte stasjonen på den aktuelle innstillingen, bli brukt og volumet på alarmen vil også være likt som siste gang enten DAB eller FM var i bruk. Når det er "buzzer" alarmen som er valgt, vil alarmens lyd starte forsiktig og deretter bli høyere og høyere. Alarmen vil gå i 60 minutter dersom den ikke blir slått av.

Kansellere alarm

1. Når alarmen går, kan den avsluttes ved å trykke på knappen for å slå av og på strømmen.
2. Dersom du ønsker å slå av fremtidig alarm, gå inn i meny for innstilling av alarm og sett alternativ "On / Off" til "Off". Se trinn 1 – 5 i forrige avsnitt.



Funksjon for slumre (Snooze)

1. Når alarmen går, trykk hvem som helst knapp, bortsett fra knappen for å slå av og på strømmen, og alarmen vil være stille i fem minutter. Symbolet for funksjonen for å slumre () kommer frem på skjermen.



Funksjon for automatisk dvale

Ditt lydanlegg kan settes til å slå seg av automatisk etter at en forhåndsinnstilt tid er gått. Denne tiden kan settes fra 0 minutter til 120 minutter i 10 minutters intervall.

1. Dersom du ønsker å aktivere denne funksjonen, trykk og slipp knappen merket med "Sleep" for å komme inn i meny for oppsett av funksjonen "Sleep". På skjermen vil det komme frem "Sleep off".
2. Trykk og slipp knappen merket med "Sleep" gjentatte ganger for å bla deg gjennom alternativene for tid til du finner den tiden du ønsker å stille inn til. Bruk alternativet "OFF" for å slå av funksjonen for automatisk dvale.
3. Din radio vil slå seg av automatisk etter at valgt til er gått dersom funksjonen ble satt til "On" på forrige trinn.
4. For å kansellere funksjonen før den valgte tiden er gått, kan du enten sette funksjonen til "Off" eller trykke på knappen for å slå enheten av.

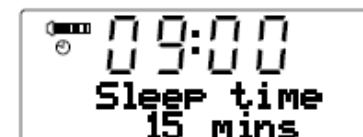
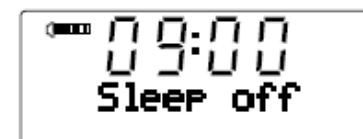

Kontroll for lysstyrke i modus for dvale

Lysstyrken påskjermen kanjusteres når enheten står i modus for dvale. Dersom du bruker enheten i rom du sover i, kan det være at du foretrekker enlavere lysstyrke i dvaleenn det som er satt i standard innstilling.

1. Trykk og hold inne knappen merket med "MENY" gjentatte ganger inntil du får frem "Set Brightness" på den nederste linjen på skjermen.
2. Trykk og slipp knappen merket med "SELECT" for å vise nåværende innstilling.
3. Trykk og slipp knappene for søk opp eller ned ("TUNING") for å endre styrken på lys når enheten er i modus for dvale. Nivået på baklyset vil endre seg etter hvert som du trykker slik at du kan se endringene direkte på skjermen.
4. Trykk og slipp knappen merket med "SELECT" for å lagre din nye innstilling. Standard verdien etter en omstilling til fabrikk innstilling er 5.
5. Lysstyrken kan stilles til en verdi mellom 1 - 7.

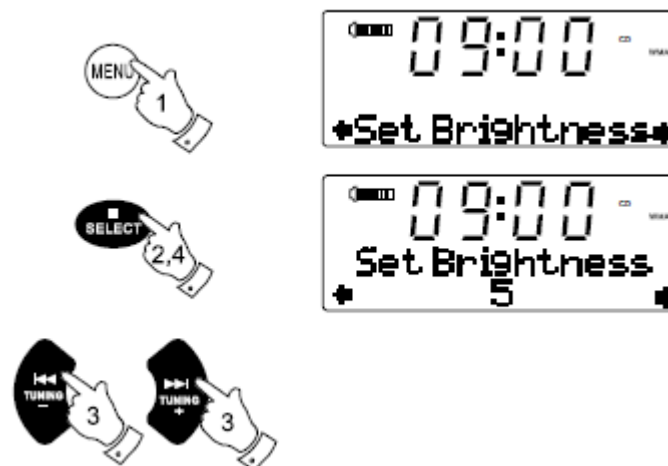

Funksjon for Equalizer

Styrken på lyden på ditt lydanlegg kan stilles inn slik at den passer din smak og det lyd materialet du hører på. DDR-47BT har 6 forhåndsinnstilte moduser for equalizer. Alternativt kan du stille inn diskant og bass etter eget ønske.

1. Trykk på knappen merket med "EQ" gjentatte ganger for å bla deg i gjennom de forskjellige moduser.
 - a. Flat – gjør ingen endring av lydbildet
 - b. Jazz
 - c. Rock
 - d. Classic
 - e. Pop
 - f. News
 - g. Treble – still inn ønsket nivå på diskant
 - h. Bass – still inn ønsket nivå på bass

Innstillinger av diskant

2. Trykk på knappen merket med «EQ» gjentatte ganger for bla deg i gjennom de forskjellige moduser inntil du får frem "Treble" på øverste linje på skjermen. Nåværende diskant innstilling vil vises på øverste linje på skjermen.
3. Dersom du ønsker å endre på innstillingene for diskant, trykk på knappene for søk opp eller ned ("TUNING") gjentatte ganger inntil ønsket nivå er satt.
4. Dersom du ønsker å justere nivå for bass, trykk på knappen merket med "EQ" en gang til som beskrevet i punkt 5. Alternativt kan man trykke på knappen merket med "Select" for å gå tilbake til skjerm som viser modus for avspilling.



Innstillinger for bass

- Trykk på knappen merket med "EQ" gjentatte ganger for å bla deg gjennom de forskjellige modus inntil du får frem "Bass" på øverste linje på skjermen. Gjeldene nivå for bass vises på den nederste linje.
- Dersom du ønsker å endre på innstillingene for bass, trykk og slipp knappene for søk opp eller ned ("TUNING") til du får frem ønsket nivå på skjermen.
- Trykk på knappen merket med "Select" for å gå tilbake til visning på skjerm som viser modus for avspilling. Dersom du ønsker å hurtig kunne kansellere endringene i innstillinger for diskant eller bass, trykker du på knappen merket med "EQ" inntil du får frem "Flat" på øverste linje på skjermen. Innstillinger for diskant og bass vil bli lagret til neste gang.

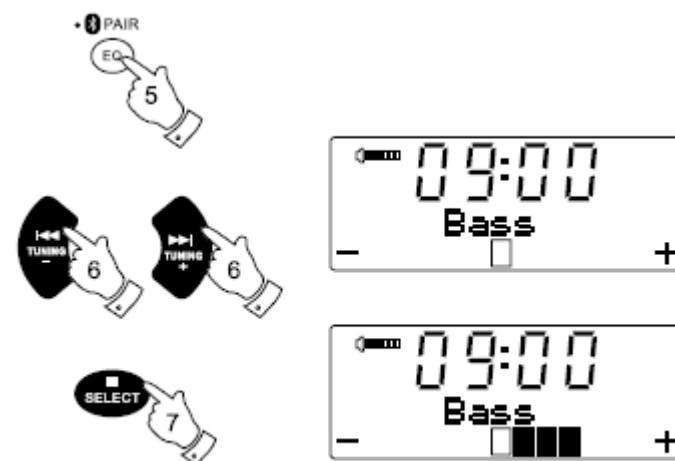

Funksjon for å dempe lyd helt ned

Dersom du trykker på knappen for å dempe lyden helt, kommer det ingen lyd i fra høyttalerne.

- Trykk på knapp for å dempe lyd helt ned for å slå av lyd helt. Symbolet som viser volum på skjermen vil forsvinne.
- Trykk på knapp for å dempe lyd helt ned eller en av knappene for volum for å slå på lyd igjen.

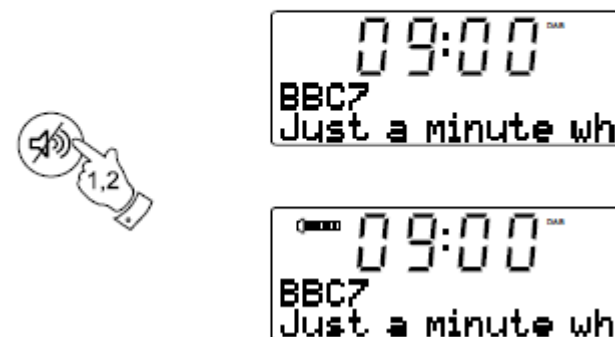

Kontakt for AUX

På baksiden av ditt lydanlegg er det plassert en 3,5 mm stereo kontakt for tilkobling av en ekstern kilde for lyd som for eksempel en iPod, en MP3 spiller eller en CD spiller.

1. Trykk og slipp knappen merket med "Source" gjentatte ganger inntil du får frem "AUX IN" på skjermen.
2. Koble til en ekstern kilde for lyd (som for eksempel en iPod, en MP3 spiller eller en CD spiller) i kontakten for lydtilkobling.
3. Still inn lydstyrken på din iPod, MP3 spiller eller CD spiller til det nivået du ønsker på enheten. Juster styrken på volum til ønsket nivå.

Kontakt for lyd ut

På baksiden av ditt lydanlegg er det plassert en 3,5 mm stereo kontakt for tilkobling til en ekstern forsterker eller en annen enhet for lyd.

Dersom du kobler til en lyd kabel i kontakten for lyd ut, vil ikke denne dempe lyden i den interne høyttaleren. Still inn volumet til et lavt nivå (Minimum nivå = 1) Dersom du setter volumet til "MIN" kan det føre til at lyden blir dempet helt.



Kontakt for hodetelefoner

Det er plassert en 3.5 mm kontakt for hodetelefoner bak på ditt lydanlegg for tilkobling dersom du skulle ønske å bruke hodetelefoner. Sett inn pluggen til dine hodetelefoner og lyden i lydanleggets høyttalere vil automatisk dempe seg.

Viktig!

Det kan medføre skade på hørselen dersom volumet i hodetelefonene er for høyt.

Fjerne antenne

Den tilpassede antenne fungerer for de fleste programmer. Dersom det på noen steder skulle være dårlige forhold for mottak av signaler, kan det være ønskelig med en ekstern antenne. Dersom dette skulle skje, kan den tilpassede antennen tas av og man kan koble til en annen antenne ved hjelp av en coax-kabel.

Først må de to små skruene som holder antennens deksel på plass, skrues ut ved bruk av et lite stjerneskruejern. Bruk deretter en egnet fastnøkkel (11mm) for å løsne antennen. Vri i retning mot klokken når du har enhetens bakside mot deg.

Du vil da avdekke en F-type tilkobling hvor du kan koble til en coax-kabel.

Innstilling av følsomhet på skjermen

Du kan justere følsomheten på berøringsskjermen. Standard innstilling vil stort sett fungere for de fleste, men noen ganger kan skjermen reagere forskjellig avhengig av fuktigheten i huden. Du kan øke følsomheten eller senke den i forhold til standard innstilling.

1. Trykk og hold inne knappen merket med "Menu" til du får frem "Set Brightness" på nedre linje på skjermen.
2. Trykk og slipp knappene for søk opp eller ned ("Tuning") til du får frem "Touch Pad Set" på skjermen.
3. Trykk og slipp knappen merket med "Select" for å vise gjeldende innstilling på skjermen.
4. Trykk og slipp knappene for søk opp eller ned ("Tuning") for å forandre nivået på sensitiviteten på skjermen.
5. Trykk og slipp knappen merket med "Select" for å lagre den nye innstillingen.
Standard innstilling etter en eventuell tilbakestilling til fabrikkoppsett på enheten, vil være satt til "High".

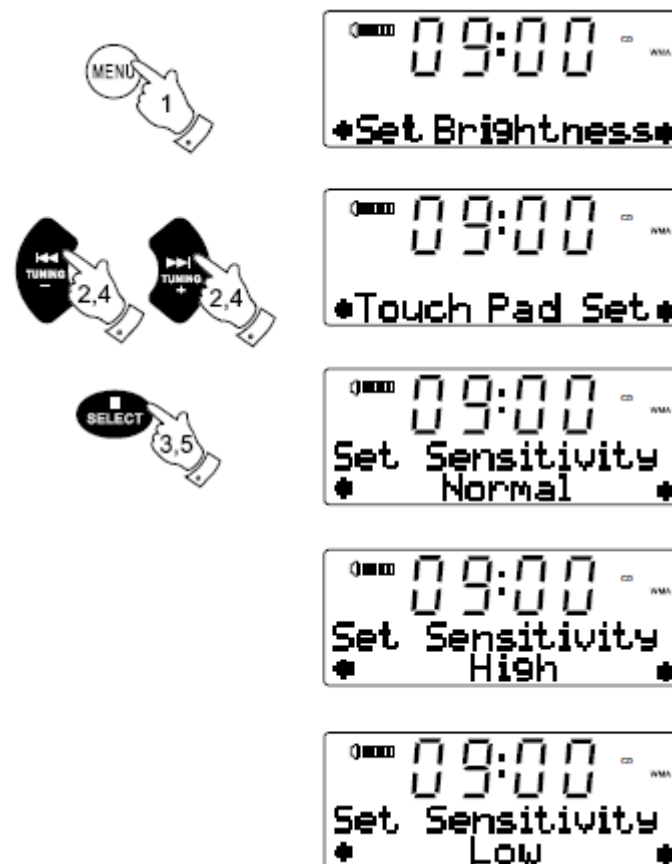

Tilbakestilling til fabrikkoppsett

Dersom det skulle skje at din radio ikke fungerer slik den skal, eller noen av tallene på skjermen blir borte delvis eller helt, kan det være til hjelp å gjøre følgende.

1. Trykk og hold inne knappen merket med "Menu" til du får frem "Set Brightness" på nedre linje på skjermen.
2. Trykk og slipp knappene for søk opp eller ned ("Tuning") til du får frem "System reset" på skjermen.
3. Trykk og slipp knappen merket med "Select". På skjermen kommer det frem "Press Select to reset", altså trykk på knappen "Select" for å stille enheten tilbake til fabrikkoppsett.
4. Trykk og slipp knappen merket med "Select" for å bekrefte tilbakestilling til fabrikkoppsett.
5. Etter at tilbakestilling til fabrikkoppsett, vil alle forhåndsvalgte radio stasjoner være borte. Alarmer som er stilt inn, vil være borte. Det samme gjelder innstillinger på equalizer, lysstyrke og innstillinger for følsomhet på skjerm. Klokken vil være nullstilt og alt vil være slik enheten var da du tok den i bruk for første gang.

Dersom du får feil på funksjonene som følge av strømbrudd, må enheten tilbakestilles til fabrikkoppsett som forklart ovenfor. I noen tilfeller kan det være nødvendig å koble fra og til strømtilførsel for å oppnå normal funksjon.

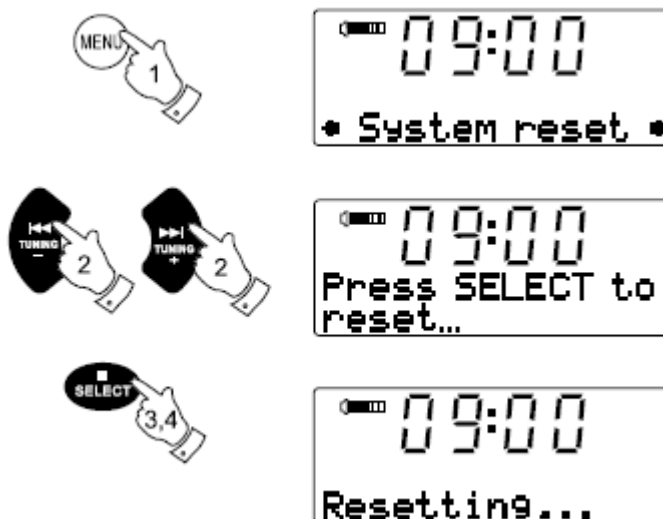

Lade ved bruk av USB kontakt

- USB kontakten kan kun sørge for strøm for USB minnepenn med 1A 5V maksimum og de fleste iPhone modeller. Men, den kan ikke støtte en ekstern disk samt de fleste mobiltelefoner og elektroniske enheter.
- USB kontaktens funksjon for lading fungerer kun i modus for AUX-IN, USB eller Bluetooth.
- Det maksimale volum på høyttalere vil være mindre når du lader via USB.

Viktig!

Du må ikke koble denne USB kontakten med din datamaskins USB inngang, da det mest sannsynlig vil føre til feil på enheten.

Oppgradering av programvare

Fra tid til annen, vil det kunne komme oppgraderinger av programvaren på din radio. Din radio har derfor blitt designet slik at den tillater oppgradering av programvaren ved bruk av din USB inngang for oppgradering.

Du må ikke forsøke å oppgradere din radio uten at dette er blitt anbefalt av kundeservice for Sangean. Oppgraderingen vil fjerne alle innstillinger for nettverk, forhåndsinnstillinger av stasjoner og alle innstillinger for alarm.

Oppgradering av programvaren kan bli tilgjengelig i fremtiden.

Advarsler

Etter hvert som oppgraderinger av programvaren blir tilgjengelig, vil du kunne finne informasjon om dette og om fremgangsmåten på følgende sider:

<http://:sg.sangean.cm.tw/first/first.asp>

<http://:sg.sangean.eu/first/first.asp>

www.sangean.com.au

For mer informasjon, vennligst kontakt forhandler eller send mail til info@sangean.com

1. Koble USB kontakt til USB inngang som er plassert bak på enheten samt i din datamaskins USB port.
2. Sett radioen i modus for DAB
3. Trykk på knappen merket med "Menu" for å komme inn i innstillinger. Trykk på knappen for søk opp eller ned ("Tuning") til du får frem "Software Upgrade" på skjermen. Trykk på knappen merket med "Select" for å komme inn i menyen for oppgradering.
4. Gå til websiden som er satt ovenfor og last ned siste utgave av programvare. Følg instruksene du får på skjermen og din radio vil bli oppdatert.

Du må ikke la din DDR-47BT bli utsatt for vann, damp eller sand. Den må ikke plasseres slik at den kan bli utsatt for høy varme som kan forårsake skade.

Det er anbefalt å bruke DAB bølgeband for å lytte på radio der hvor dette er tilgjengelig da det gir bedre kvalitet og mindre forstyrrelser enn det man kan oppleve på FM bølgeband.

Merkeplaten er plassert bak på ditt lydanlegg

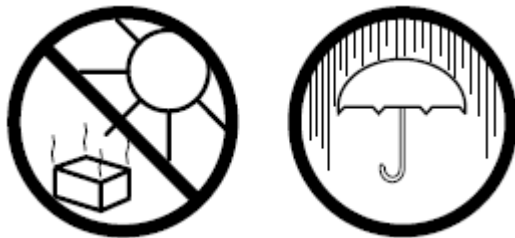

- Lydanlegget må ikke utsettes for drypp eller søl, og det må ikke plasseres ting fylt med væske, som for eksempel vaser, på eller i nærheten av enheten.
- Det er anbefalt at enheten kun er i bruk der hvor det kan stå med minimum 10 cm avstand til andre objekter. Dette for å sikre god ventilasjon.
- Ventilasjon må ikke hindres av for eksempel gardiner, duker, aviser eller lignende.
- Det må ikke plasseres åpne flammer, som for eksempel levende lys på enheten.
- Det er absolutt anbefalt å ikke lagre enheten der hvor det kan oppstå høy varme. Unngå å forlate enheten i for eksempel i en bil, i et vindu eller der hvor den kan bli utsatt for direkte sollys.

Spesifikasjoner

Krav til strøm

Tilkobling	Kun 230V- AC, 50 Hz
Batteri (Fjernkontroll)	2 x AAA

Frekvensområde

FM	87,5 – 108 MHz
DAB	174,928 – 239,200 MHz
Bluetooth	2,4 – 2,485GHz, klasse II

Effekter og tilkoblinger

Effekt ut	2 x 7 Watt
Hodetelefoninngang	3,5mm diameter
Linjeinngang	3,5 mm diameter
Linjeutgang	3,5 mm diameter
Antennesystem	FM teleskopisk antenne DAB teleskopisk antenne

Produsenten forbeholder seg retten til å endre på spesifikasjonene uten varsel.

Miljøinformasjon

Vær oppmerksom på at dette produktet er merket med følgende symbol:



Det betyr at dette produktet ikke må avhendes sammen med vanlig husholdningsavfall, da elektrisk og elektronisk avfall skal avhendes separat. I henhold til WEEE-direktivet skal det enkelte medlemslandet sørge for riktig innsamling, gjenvinning, håndtering og resirkulering av elektrisk og elektronisk avfall. Private husholdninger i EU kan levere brukt utstyr til bestemte resirkuleringsstasjoner vederlagsfritt. I enkelte medlemsland kan brukte apparater returneres til forhandleren der de ble kjøpt, under forutsetning av at man kjøper nye produkter. Kontakt forhandleren, distributøren eller offentlige myndigheter hvis du ønsker ytterligere informasjon om hva du skal gjøre med elektrisk og elektronisk avfall.

Garanti (gjelder Norge)

Det gis garanti i 12 måneder mot fabrikkfeil. I tillegg gjelder kjøpslovens bestemmelser om reklamasjonsrett. Ved henvendelser som gjelder reklamasjon eller garanti, må kjøpskvittering eller lignende fremlegges som dokumentasjon på kjøpsdato. Det gjelder særskilte regler ved næringskjøp. Det forutsettes imidlertid at apparatet innleveres hos den forhandler hvor apparatet ble kjøpt. Apparatet må alltid pakkes forsvarlig ved forsendelsen. Skader som skyldes feil bruk, slitasje, fuktighetsskader, overspenning eller inngrep av ukvalifisert personell, dekkes ikke av garantien. Slik skade vil bare bli reparert mot betaling. For mer info, vennligst besøk vår nettside www.target.no [support], eller ring vår supporttelefon 820 500 50 (kr. 5,-/min).

Markedsføres i Norge av:

Target United AS

Postboks 73

1601 Fredrikstad

Telefon: 69 35 44 00

Telefax: 69 35 44 50