

# SANGEAN

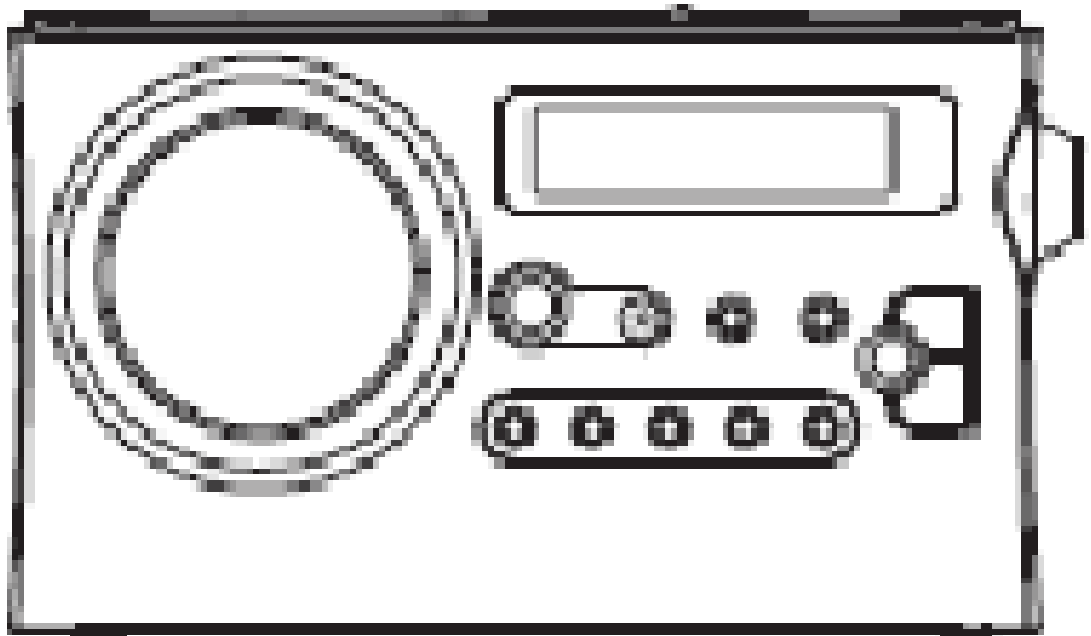

**DPR-17**

**Svensk bruksanvisning**



Inuti produkten finns elektricitet. Därför är det viktigt att aldrig öppna upp produkten då kroppsskada kan uppstå!  
CD: Har enheten CD spelare finns även laserstrålar inuti, dessa kan vara farliga vid direkt kontakt.

### Varning

Risk för elektrisk stöt!  
Öppna ej enheten!  
För att minska risken att få en elektrisk stöt, öppna aldrig någon del på enheten som ej beskrivs i bruksanvisningen. Det finns inga delar i den som du som användare kan eller får reparera.



Denna symbol betyder att användaren bör läsa bruksanvisningen noga för att kunna använda och ta hand om enheten på rätt sätt. Detta för att användningen ska ske på ett säkert sätt.

## Observera!

Läs alltid bruksanvisningen noggrant och följ anvisningarna. Spara bruksanvisningen för framtida bruk.

### Rengöring:

-Rengör alltid din produkt med en torr, mjuk trasa. Använd inga rengöringsmedel eller dylikt.

### Placering:

- Placera alltid din produkt på en stadig plats där den ej kan vältras ned.
- Platsen ska hålla normal rumstemperatur.
- Se till att fukt, väta eller damm ej kommer åt produkten.
- Inget får vara i vägen för produktens ventilationshål! Annars kan produkten överhettas och garantin täcker ej sådana skador.
- Se till att ingen kan komma åt att skada elkabeln.

### Garanti:

- Garantin gäller endast om produkten gått sönder på grund av tillverkningsfel.
- Kontakta återförsäljaren.

### Reparation:

- All reparation måste ske av auktoriserad serviceverkstad. Kontakta din återförsäljare om produkten går sönder.
- Öppnas produkten av obehöriga upphör garantin att gälla direkt!

Produkttillverkaren eller någon av dess återförsäljare ansvarar EJ för skador som uppkommit vid felanvändning av produkten!



*Om du någon gång i framtiden har behov av att kasta denna apparat, så bör du notera detta: Elektroniska apparater får ej sorteras som hushållssopor. Vänligen lämna in denna apparat för återvinning. Kontrollera med din återförsäljare eller din kommun var du enklast kan lämna in denna apparat.*

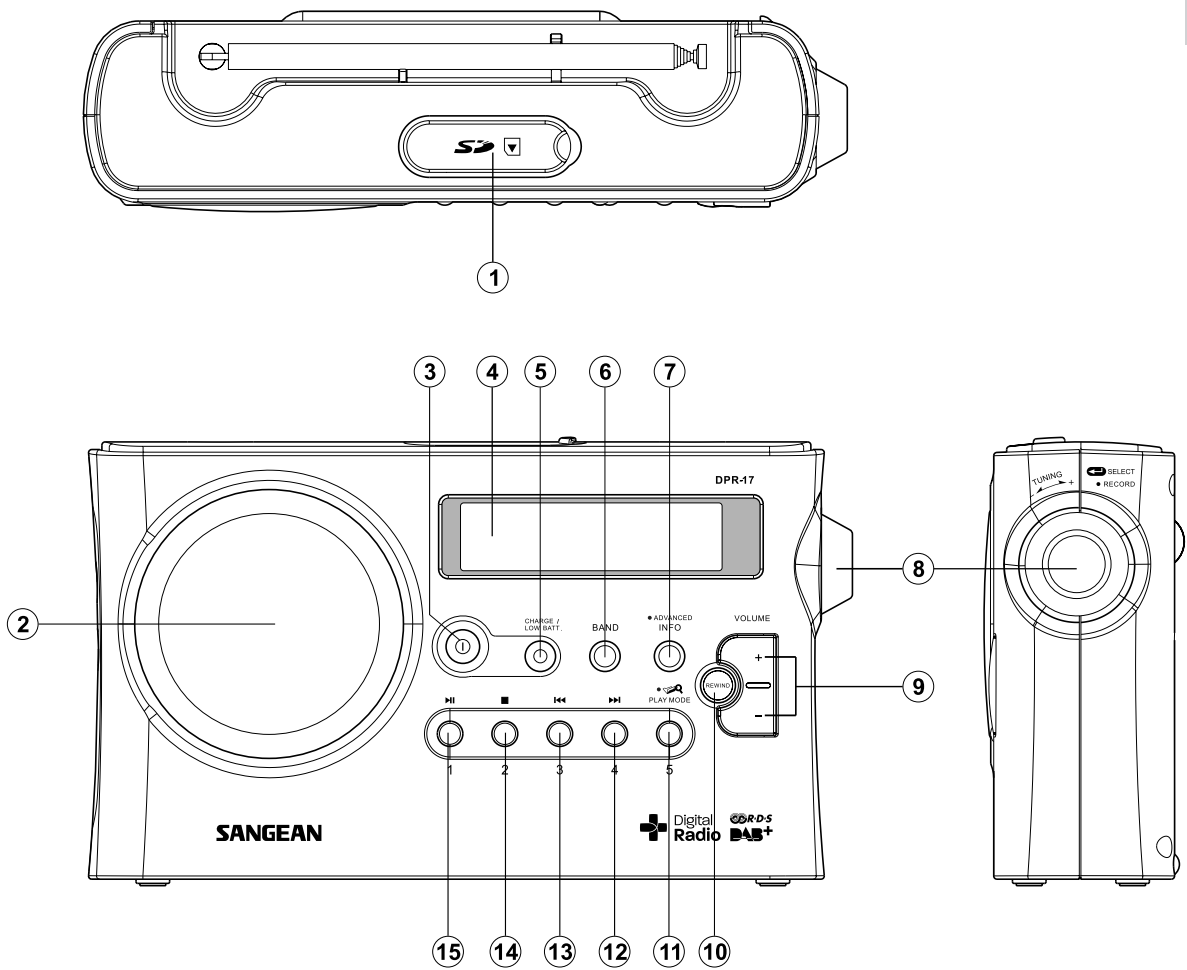

1. SD Card Slot
2. Speaker
3. Power Button
4. LCD display
5. Battery charge indicator / Low battery indicator
6. Band button
7. Info / Advanced button
8. Tuning control / Select / Record knob
9. Volume button
10. Rewind button
11. Preset 5 / Play mode / Browser button
12. Preset 4 / Fast-Forward button
13. Preset 3 / Backforward button
14. Preset 2 / Stop button
15. Preset 1 / Play/pause button

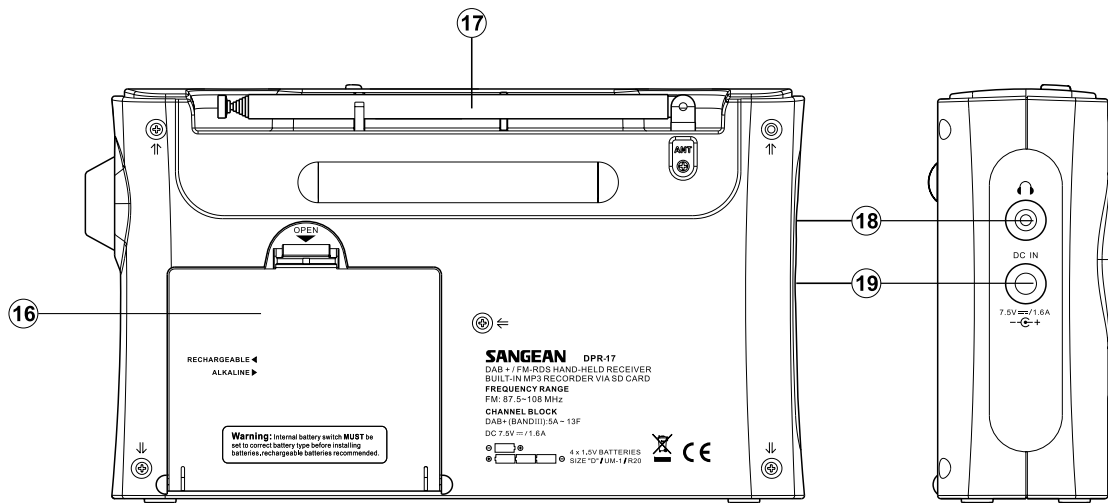

- 16. Battery compartment
- 17. FM telescopic antenna
- 18. Headphone jack
- 19. DC in socket

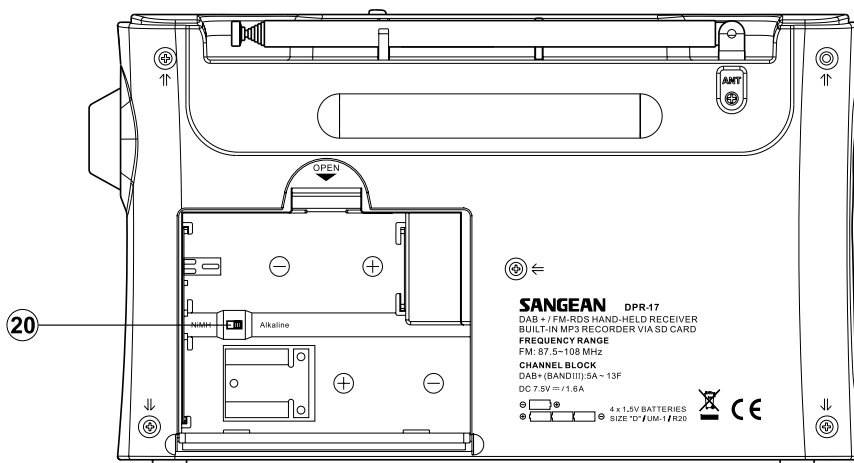

- 20. Alkaline/NiMH/NiCad rechargeable battery switch

## Batterier

1. Tag bort batteriluckan som sitter på baksidan av enheten.

*Notera: Innan batterierna sätts i, kontrollera ifall du använder alkaliska eller uppladdningsbara batterier. Om det är alkaliska måste knappen inne i batteriutrymmet ställas på Alkaline, används uppladdningsbara batterier måste knappen stå på NiMH. Detta är mycket viktigt!*

2. Sätt i 4 st UM-1 (D-size) batterier i utrymmet, kontrollera att polariteten blir korrekt.

3. Sätt tillbaka luckan igen.

4. Minskad styrka, störningar i ljudet och hackande ljud är alla tecken på att batterierna behöver bytas.

5. Ska enheten inte användas under en längre tid så rekommenderas att batterierna plockas ur.

## Strömkabel

AC strömkabeln som används till denna enhet ska vara 7.5 volt DC med 1.6 A center pin negativ.

Sätt i strömkabeln i ingången på enhetens vänstra sida. Sätt i andra änden i vägguttaget. När strömkabeln används kommer ingen ström att drags ifrån batterierna. Strömkabeln bör kopplas bort ifrån vägguttaget när enheten ej används.

## Använd radion- DAB

1. Drag försiktigt ut FM antennen till fullängd så radion får bästa mottagning.

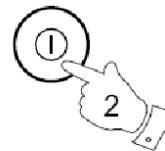

Welcome  
SANGEAN

2. Tryck på Power knappen för att starta radion. Radion kommer sedan att visa "Welcome Sangean" på displayen. Efter det kommer radion att söka efter DAB signaler och "Tuning.." syns på displayen, hittas en DAB signal kommer nuvarande stations frekvens att synas.

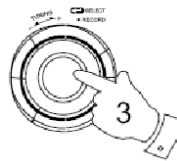

DAB  
Tuning...

3. Om ingen signal tags emot kommer "DAB No Service" att synas på displayen. Försök att vinkla antennen till en annan position. Tryck på Power knappen och radion kommer att söka på nytt. Om en signal hittas kommer radion att plocka upp den stationssignalen. Om det behövs, vinkla antennen till en nya position igen och håll Tuning knappen inne för att göra en autosökning till stationer hittas.

DAB  
No Service

## Välj en station- DAB

1. Drag försiktigt ut antennen ovanför radion och placera radion på en plats med bra mottagning.

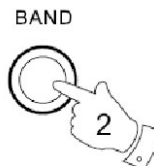

DAB P2  
RTI

2. Tryck på Band knappen flera gånger för att välja DAB bandet.



DAB P2  
Tuning...

3. Vrid på Tuning knappen för att bläddra igenom listan med tillgängliga stationer. Sluta vrida på knappen när du hittar önskad station.

4. Tryck på Tuning knappen för att välja stationen. Displayen kan visa "Tuning.." medan radion hittar den nya stationen.

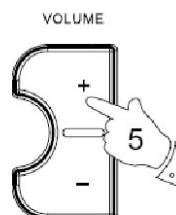

5. Justera volymen genom att använda Volume Up / Down knapparna.

## Hitta nya stationer- DAB

Under tidens gång kan nya stationer tillkomma.  
För att hitta dessa stationer:

1. Tryck in och håll Info knappen inne för att gå in i "Advanced setting".
2. För att göra en total sökning av DAB bandet, vrid på Tuning knappen till "Auto Scan" syns på displayen.
3. Vrid på Tuning knapen till "Full scan" syns på displayen. Tryck sedan på Tuning knappen. Displayen kommer att visa "Scanning..". Medan nya stationer hittas kommer stations räknaren på höger sida av displayen att öka och stationerna kommer att läggas till på listan.

• ADVANCED  
INFO

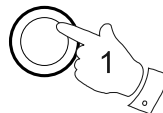

Advanced:  
Station list

Advanced:  
Auto scan

Auto scan:  
Full scan

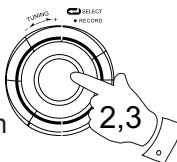

## Manuell sökning- DAB

Manuell sökning gör att du direkt kan gå till olika DAB kanaler.

1. Tryck på Info knappen och håll den inne för att gå in i "Advanced setting".
2. Vrid på Tuning knappen till "Manual Tune" syns på displayen. Tryck på Tuning knappen.
3. Vrid på Tuning knappen för att justera DAB frekvensen, tryck sedan på Tuning knappen för att gå till önskad DAB kanal.

• ADVANCED  
INFO

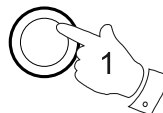

Advanced:  
Station list

Advanced:  
Manual Tune

Manual tune:  
10C 213.36MHz

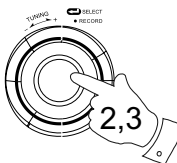

## Display - DAB

Radion har 7 olika display alternativ för DAB.

1. Tryck på Info knappen flera gånger för att bläddra igenom de olika alternativen.

a.) Scrolling text (DLS)- Visar rullande textmeddelanden så som artist, spår, nummer m.m.

b.) Program type- Visar vilken sorts station som används. Pop, Classic m.m.

c.) Multiplex name- Visar namnet på multiplex till den nuvarande stationen.

d.) Time and date- Visar tid och datum.

e.) Channel frequency- Visar nuvarande kanal och frekvens.

f.) Audio type and bit rate- Visar ljud typ och bit rate.

g.) Signal strength- Visar signalstyrkan för stationen som lyssnas på.

• ADVANCED  
INFO



a

DAB P2  
Welcome to RTI .

b

DAB P2  
<Program Type>

c

DAB P2  
SuperFM DAB

d

DAB P2  
10:25 22-06-2010

e

DAB P2  
10C 213.36MHz

f

DAB P2  
64kbps / MP2

g

DAB P2  
■■■■■■■

## Dynamic Range Control (DRC) inställningar- DAB

DRC funktionen kan göra att ljud som är väldigt svaga lite lättare att höra ifall radion används i ljudigare miljöer.

1. Starta radion på Power knappen.

2. Tryck på Band knappen för att välja DAB, tryck sedan på Info knappen och håll den inne för att gå in i "Advanced setting".

3. Vrid på Tuning knappen till displayen visar "DRC value". Tryck på Tuning knappen.

4. Vrid på Tuning knappen för att välja önskad DRC inställning (original är 0).  
DRC 0 - DRC är avstängt.  
DRC 1/2- DRC är på 1/2 av vad sändningen har.  
DRC 1- DRC är inställd så som sändningen är.

5. Tryck på Tuning knappen för att bekräfta. Displayen kommer att återgå till radio läge.

Notera: Alla DAB sändningar har ej DRC funktionen.

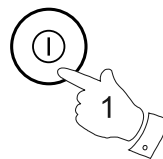

• ADVANCED  
INFO

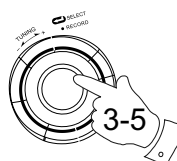
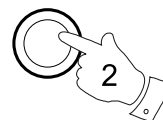

Advanced:  
Station list

Advanced:  
DRC Value

DRC Value:  
0

DRC Value:  
1/2

DRC Value:  
1

## Ordningsföljd för stationerna - DAB

Du kan välja mellan 3 ordningsföljder:  
alphanumeric, ensemble och valid station.

Notera: Fabriksinställning är alfa-numerisk.

1. Tryck på Info knappen och håll den inne.
2. Vrid på Tuning knappen till "Station Order" syns på displayen, tryck på Tuning knappen.
3. Vrid sedan på Tuning knappen till önskad inställning syns på displayen.

Alfa- numerisk innebär att stationerna sorteras efter alfabetisk och numerisk ordning, Ensemble: stationerna sorteras efter DAB- multiplex och Valid station: de stationer som har mottagning.

• ADVANCED  
INFO

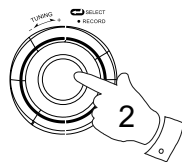
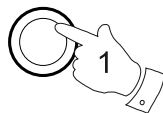

Advanced:  
Station order

Station order:  
Alphanumeric

Station order:  
Ensemble

Station order:  
Valid

## Spara stationer- DAB och FM

Det finns 5 platser på FM och 5 på DAB för att spara dina favorit stationer.

1. Tryck på Band knappen för att välja önskat band.
2. Ställ in önskad station.
3. Tryck in och håll önskad "Preset" knapp inne till displayen visar t ex "P5 Saved". Detta innebär att varje gång du vill lyssna på den stationen trycker du på Preset 5 knappen. Gör detta med upp till 5 stationer på var band.

BAND

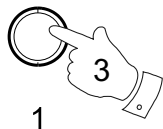
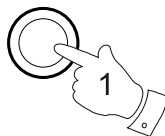

FM   
106.50MHz

FM   
P5 Saved



## FM radio

1. Drag försiktigt ut FM antennen till fullängd. Tryck på Power knappen för att starta radion.



2. Tryck på Band knappen för att välja FM.

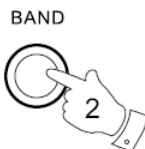

3. Autosökning: Tryck på Tuning knappen, radion kommer nu att söka efter stationer med signal (låg frekvens till hög frekvens) och den stannar automatiskt när en station med nog stark signal hittas.

Manuellsökning: Vrid på Tuning knappen till önskad frekvens syns på displayen.



4. Efter några sekunder kommer displayen att uppdateras och visa frekvens och eventuell RDS data samt stationens namn.

5. Gör på samma vis för att söka upp en annan station.

6. När sökningen kommer till högsta frekvensen börjar den om från lägsta.

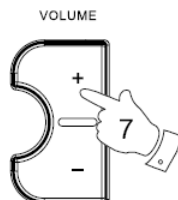

7. Justera volymen, stäng av radion på Power knappen.

*Notera: Är signalen för låg kommer inte stationerna att hittas, kontrollera följande i så fall:*

- Är antennen utdragen?
- Justera antennen om nödvändigt.
- Finns det signal på platsen radion står? (något kan störa ut den eller vara för långt ifrån radiomasten).
- Ibland kan masten stå för nära och då blir signalen för stark och skapar därmed dålig mottagning.

## Display alternativ- FM

Det finns 4 display alternativ.

RDS är ett system för att digitalt kunna visa text på radiodisplayen tillhörande en viss station (varierar därmed beroende på stationen, alla har inte RDS). Följande RDS alternativ finns på din radio:

1. Tryck på Info knappen flera gånger för att bläddra igenom de olika alternativen:

a. Radio text- Visar rullande text meddelanden så som nyheter, reklam m.m.

b. Program type- Visar vilken sorts station som är aktiv, pop, classic osv.

c. Time and date- Visar tid och datum.

d. Frequency- Visar vilken frekvens som aktiv station har.

Använd radions rewind funktion.

Med ett tryck på Rewind knappen kan du pausa radiostationen du lyssnar på ifall något kommer emellan (telefonsamtal el. dylikt). När du önskar fortsätta lyssna trycker du på Rewind knappen igen. Radio stationen kan pausas i ca 16 minuter (999 sekunder).

1. Kontrollera att SD kortet är korrekt isatt.

2. Starta radion, välj önskad station.

3. Tryck på Rewind när du önskar pausa, displayen kommer att visa "Pause" symbolen samt antal sekunder som den varit i pausläge.

4. Tryck sedan på Rewind för att fortsätta lyssna från samma ställe som tidigare.

5. För att återgå till real tid, tryck in och håll Rewind knappen inne till displayen visar normal radio display igen.

6. För att gå till önskad plats på det pausade programmet, vrid på Tuning knappen.

*Notera: För att detta ska fungera krävs minst 30mb ledigt utrymme på SD kortet.*

• ADVANCED  
INFO

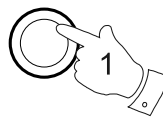

a

FM RDS  
ICRT

b

FM RDS  
<Program Type>

c

FM RDS  
<Time/Date>

d

FM RDS  
100.70MHz



Rewind  
|| Delay 021/021

Rewind  
▶ Delay 033/051

## Använd ett SD kort med din radio

Ett SD kort kan användas för att spela in radio program för att lyssna på vid ett annat tillfälle. Du kan även spara Mp3 och Mp2 filer på SD kortet från din dator och spela upp i radion.

Om du använder ett nytt SD kort så kontrollera att det är korrekt formaterat. Formatera SD kortet med hjälp av din dator innan du använder det i radion.

Det finns många olika SD kort att välja på, olika storlekar på lagringsutrymme samt märken. Denna radio har testats med många olika SD kort med lagringsutrymme upp till 16GB och stödjer kort med Secure Digital High Capacity (SDHC) standard.

## Sätt i och tag ur ett SD kort.

För att sätta in ett SD kort i radion, lyft på gummi skyddet på ovansidan av radion och tryck försiktigt in kortet (kontrollera att det sitter i korrekt, tvinga inte i kortet om det tar emot). Tryck ned gummi skyddet.

För att tag ur ett kort, öppna gummiskyddet och tryck på kortet så hoppar det upp och det är bara att tag ur kortet.

*Notera: SD kortet bör inte tas ut medan det är aktivt, det kan skada någon av enheterna eller förstöra filerna. Tag som för vana att ha radion avstängd när kortet tas ut eller sätts i.*

## Spela in ett radioprogram (DAB & FM)

1. Kontrollera att SD kortet sitter i korrekt och att radions klocka är synkroniserad med radioklockan.
2. Tryck på Band knappen för att välja önskat band. Sök upp önskad station.
3. Tryck in och håll Tuning knappen inne för att starta inspelning. Inspelnings ikonen kommer att synas på displayen samt inspelad tid.
4. Tryck på Tuning knappen och håll den inne igen för att avsluta inspelningen. Inspelningen av FM program kommer att sparas i FM Rec Folder på ditt SD kort. Inspelningen från DAB programmet kommer att sparas i DAB Rec Folder på SD kortet. Den senaste inspelningen kommer att sparas i foldern "LAST".

*Notera: De första 4 numrena av filnamnet på din inspelning representerar datumet för inspelningen, medan bokstaven för filnamnet representerar året för inspelningen med början från "A" som står för 2010. De 2 siffrorna bakom bokstaven representerar nummerordningen för inspelningen.*

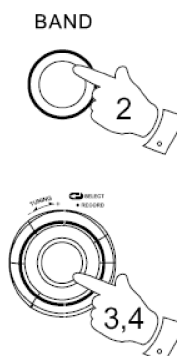

Record #D0624A01  
00:00:18

Record  
#D0624A02 Saved

### Om radion ej spelar in, gör följande kontroll:

- Är kortet av rätt format.
- Har kortet nog mycket utrymme ledigt.
- Kortet kan ha blivit förstört.

*Notera: När "Charge LED" indikerar att batteriet är lågt kommer inspelnings eller Rewind funktionen inte att fungera.*

*Notera: Inspelningar från FM kommer att sparas på SD kortet i .WAV format, DAB-Mp2 format och DAB+ - M4A format.*

## Se hur mycket utrymme som finns på SD kortet

1. Tryck in och håll Info knappen nere när radion står på FM eller DAB.

2. Vrid på Tuning knappen till "SD information" syns på displayen, tryck sedan på Tuning knappen. Vrid på Tuning knappen till Free space / Total space syns på displayen.

• ADVANCED  
INFO

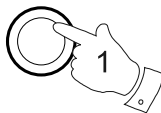

```
Advanced:
SD Information
```

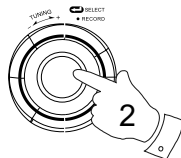

```
SD Information:
Free 03.63GB
```

```
SD Information:
Total 03.68GB
```

## Spela upp filer / Browser

Play Mode visar filerna som ligger på det nuvarande SD kortet. Displayen kommer att visa detaljer för filerna.

1. Kontrollera att kortet är i satt korrekt.

2. Tryck in och håll Play mode knappen inne och nuvarande inspelnings folder och namnet på spåret på SD kortet kommer att synas på displayen.

3. Bläddra genom spårlistan i foldern med Tuning knappen.

4. Tryck på Play mode knappen igen och displayen kommer att visa foldern under huvudmenyn, vrid sedan på Tuning knappen för att bläddra igenom alla foldrar på SD kortet.

•  PLAY MODE



```
[ ] FM Rec Folder
[ ] F0101A02.wav
```

```
SD [ ]
001 [ ] 00:23
```

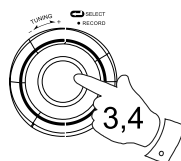

```
[ ] Root
[ ] DCIM
```

## För att spela upp filerna

1. Tryck på Tuning knappen eller Play/Pause knappen för att välja spåret du vill spela upp.

2. Inspelningslistan kommer att spelas från den första valda filen.

3. För att pausa uppspelningen så tryck på Play/Pause knappen. Tryck på samma knapp för att återgå till uppspelningen.

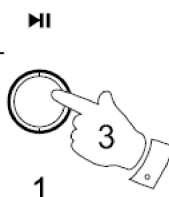

```
SD [ ]
001 [ ] 00:06
```

```
SD [ ]
001 [ ]
```

## Spola förbi en fil eller spola tillbaka

1. Tryck på Fast Forward knappen (Preset 4) för att hoppa till nästa fil, håll knappen inne för att spola snabbt igenom en fil.



2. Gör på samma vis med Backforward knappen (Preset 3) för att gå bakåt till föregående spår eller spola tillbaka.

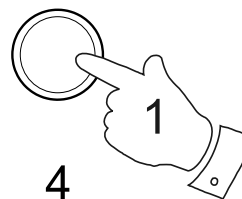

## Stopp

Tryck på Stop knappen och filen kommer stoppas och radion återgår till spellistan.

## Ställ SD kort uppspelningen på repeat

När radion spelar ljudfiler ifrån SD kortet, tryck på Playmode knappen flera gånger för att bläddra igenom de olika repeat alternativen som finns.



Följande alternativ finns: Repeat One (det valda spåret spela om och om igen) Repeat All (när listan nått sitt slut börjar det om från början), Repeat Folder (vald mapp kommer att spelas om och om igen), Intro (de första 10 sekunder spelas av varje spår) och Random (alla spår kommer att spelas men i slumpmässig ordning).

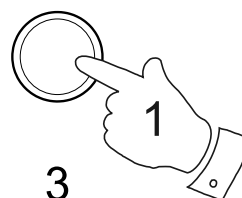

## FM Stereo / Mono

1. Om signalen för en station är svag kan det hjälpa att byta från stereo till mono. Tryck in Info knappen och håll den inne.

• ADVANCED  
INFO



2. Vrid på Tuning knappen till "Mono Override" syns på displayen. Tryck på Tuning kontrollen.



3. Vrid på Tuning knappen till displayen visar "Mono", radion kommer att byta till mono.

4. För att ställa tillbaka till Stereo, gör som ovan men välj "Auto" istället för "Mono".

Advanced:  
Station order

Advanced:  
Mono Override

Mono Override:  
Mono

Mono Override:  
Auto

## Total återställning

Om radion inte skulle fungera som den ska, det saknas siffror på displayen m.m kan det hjälpa att göra en total återställning av systemet.

1. Starta radion och tryck på Band knappen för att välja önskat band.
2. Tryck på Info knappen och håll den inne.
3. Vrid på Tuning knappen till "Factory Reset" syns på displayen.
4. Tryck på Tuning knappen, displayen kommer visa NO, vrid på Tuning knappen för att välja YES.
5. Tryck på Tuning knappen för att bekräfta. Displayen kommer att visa "Resetting..." och allt kommer att återställas till fabriksinställningar. stationslistor kommer att raderas.

BAND



• ADVANCED  
INFO



Advanced:  
Station list

Advanced:  
Factory Reset

Factory reset:  
No

Factory reset:  
Yes

Om radion inte fungerar som den ska på grund av strömavbrott så drag ur kontakten ur väggen, anslut och gör en total återställning.

## Hörlursuttag

Ett 3.5 mm hörlursuttag finns på vänster sida av radion. Ansluts hörlurar kommer ljudet ifrån högtalarna att kopplas bort direkt.

Tänk på att inte ansluta hörlurarna när du har de i öronen, ljudet kan skada din hörsel. Dra ned volymen, anslut hörlurarna och sätt de sedan i / vid dina öron.

<b>FEL</b>	<b>ORSAK</b>	<b>LÖSNING</b>
<b>Produkten är helt död.</b>	<ul style="list-style-type: none"> <li>- Elkabeln kanske inte är inkopplad.</li> <li>-Det kan finnas en huvudströmknapp på baksidan.</li> <li>- Strömuttaget kanske är trasigt.</li> <li>- Drivs enheten på batterier kan de vara slut.</li> </ul>	<ul style="list-style-type: none"> <li>- Anslut elkabeln till vägguttaget.</li> <li>- Kontrollera om det finns en strömknapp och slå i sådanafall på den.</li> <li>- Byt vägguttag.</li> <li>- Byt batterier.</li> </ul>
<b>Den vill inte läsa CD/DVD skivan. (Om produkten har funktionen).</b>	<ul style="list-style-type: none"> <li>- Är det en bränd skiva kan det hända att enheten ej stödjer formatet.</li> <li>- CD/ DVD skivan kan vara vänd åt fel håll.</li> <li>- Är CD/ DVD skivan bränd kan det hända att något gått fel vid bränning.</li> </ul>	<ul style="list-style-type: none"> <li>- Kontrollera om enheten stödjer det formatet.</li> <li>- Kontrollera bruksanvisningen hur skivan ska ligga.</li> <li>- Prova med en annan skiva.</li> </ul>
<b>Radio mottagningen är dålig/ fungerar inte alls.</b>	<ul style="list-style-type: none"> <li>- FM antennen är inte helt ute.</li> <li>- AM antennen är felriktad (oftast inbyggd).</li> <li>- Enheten är placerad på en plats med dålig / ingen mottagning.</li> <li>- Frekvensen du valt sänder ej där du är.</li> <li>- Om enheten drivs på batterier: batterierna håller på att ta slut/ är slut.</li> <li>- Söker enheten efter FM station med stereo sändning kan det vara dålig mottagning om stereo sändning är dålig. (Alla stationen eller enheter har ej denna funktion).</li> </ul>	<ul style="list-style-type: none"> <li>- Veckla ut FM antennen.</li> <li>- Är AM antennen inbyggd så vrid på enheten.</li> <li>- Prova en annan placering.</li> <li>- Prova en annan frekvens.</li> <li>- Byt batterier.</li> <li>- Byt till Mono.</li> </ul>
<b>Det sprakar i högtalarna</b>	<ul style="list-style-type: none"> <li>- Radio mottagningen kan vara dålig.</li> <li>- Är högtalarna anslutna med sladd kan det hända att den ej är ordentligt ansluten..</li> <li>- Är enheten en dusch radio kan det komma vatten i högtalaren.</li> </ul>	<ul style="list-style-type: none"> <li>- Kontrollera antennen, byt plats om mottagningen störs av något eller byt frekvens.</li> <li>- Tryck in kontakten ordentligt så den sitter i som den ska.</li> <li>- Stäng av enheten och låt den vara några timmar.</li> </ul>